

СЕРИЯ SC20F30*

РУКОВОДСТВО ПОЛЬЗОВАТЕЛЯ

Перед началом эксплуатации пылесоса
внимательно прочитайте настоящее
руководство. Сохраните данное руководство!

Подлежит использованию по
назначению
в нормальных условиях
Срок службы: 7 лет
Сделано во Вьетнаме
Юридический адрес
изготовителя: Самсунг
Электроникс Ко, ЛТД,
416 Маetan 3-донг Бонгтонг-гу
Суван-си Гьёонгджи-до 443-742
Корея

Модель: SC20F30WA, SC20F30WB, SC20F30WC,
SC20F30WD, SC20F30WE

Сертификат №: PCCC KR.AB57.B07354

Срок действия: с 14.02.2013 по 13.02.2016

ОРГАН ПО СЕРТИФИКАЦИИ: ООО «АЛЬТТЕСТ»



Завод: ООО Самсунг Электроникс Вьетнам, Вьетнам, провинция Бак Ninh, Район Йен Фонг, Коммуна Йен Транг,
Промышленная зона Йен Фонг 1

Импортер в России: ООО «Самсунг Электроникс Рус Компани», 125009,
г. Москва, ул. Воздвиженка, дом 10

Пылесос

руководство пользователя



Класс защиты - II



KZ.0.02.0072

- * Перед использованием пылесоса внимательно прочтите данное руководство пользователя.
- * Устройство можно использовать только в помещении.

Русский

imagine the possibilities

Благодарим за приобретение продукции компании Samsung.
Чтобы получить доступ к полному спектру услуг,
зарегистрируйте устройство по адресу
www.samsung.com/register

SAMSUNG

Содержание

ВАШ ПЫЛЕСОС

06

ПОДГОТОВКА К ИСПОЛЬЗОВАНИЮ ПЫЛЕСОСА

07

- 07 Сборка пылесоса
- 08 Использование вспомогательных насадок

ИСПОЛЬЗОВАНИЕ ПЫЛЕСОСА

10

- 10 Кабель питания
- 10 ВКЛ./ВЫКЛ.
- 10 Проверка фильтра
- 11 Регулировка мощности

ТЕХНИЧЕСКОЕ ОБСЛУЖИВАНИЕ

12

- 12 Замена мешка для сбора пыли
- 13 Чистка предмоторного фильтра
- 14 Чистка выпускного фильтра
- 15 Чистка циклонного фильтра (Опция)
- 17 Использование насадок и уход за ними

ПОИСК И УСТРАНЕНИЕ НЕИСПРАВНОСТЕЙ

19

Меры предосторожности

МЕРЫ ПРЕДОСТОРОЖНОСТИ



- Перед началом эксплуатации устройства внимательно прочтите данное руководство и сохраните его для справки в будущем.



- Поскольку данная инструкция по эксплуатации охватывает разные модели, технические характеристики приобретенного пылесоса могут несколько отличаться от характеристик, приведенных в настоящем руководстве.

ИСПОЛЬЗУЕМЫЕ ПРЕДОСТЕРЕГАЮЩИЕ/ПРЕДУПРЕЖДАЮЩИЕ СИМВОЛЫ

	Указывает на опасность смерти или получения серьезной травмы.
	Указывает на риск получения травмы или повреждения имущества.

ДРУГИЕ ИСПОЛЬЗУЕМЫЕ СИМВОЛЫ

	Указывает на действие, которое НЕ СЛЕДУЕТ совершать.
	Указывает на действие, обязательное для выполнения.
	Указывает на необходимость отсоединить вилку кабеля питания от сетевой розетки



Данный пылесос предназначен только для бытового использования.

Использовать пылесос для удаления строительных отходов или мусора запрещено.

Постоянно поддерживайте фильтры в чистом состоянии, не допускайте накопления в них мелкой пыли.

Запрещается использовать пылесос, если снят хотя бы один из фильтров.

Невыполнение всех перечисленных требований может привести к повреждению внутренних деталей устройства и аннулированию гарантийных обязательств.

ВАЖНЫЕ МЕРЫ БЕЗОПАСНОСТИ

ОБЩИЕ

- Внимательно прочитайте всю инструкцию. Прежде чем включать устройство, убедитесь, что напряжение источника электропитания совпадает с напряжением, указанным в таблице технических данных на дне пылесоса.
- **ПРЕДУПРЕЖДЕНИЕ:** Не используйте пылесос, если покрытие или пол влажные. Не используйте пылесос для сбора воды.
- Если устройство используется ребенком или дети находятся поблизости, не оставляйте детей без присмотра. Не позволяйте детям играть с пылесосом. Не оставляйте пылесос включенным без присмотра. Пылесос должен использоваться только по прямому назначению, описанному в данной инструкции.
- Не используйте пылесос без мешка для пыли. Для наиболее эффективной работы меняйте мешок для пыли до того, как он будет полностью заполнен.
- Не используйте пылесос для сбора рассыпавшихся спичек, горящего пепла или окурков. Не оставляйте пылесос вблизи кухонной плиты или других источников тепла. Повышенная температура может вызвать деформацию или изменение цвета пластмассовых деталей устройства.
- Не собирайте с помощью пылесоса твердые и острые предметы, поскольку они могут повредить детали устройства.
Не наступайте на шланг. Не ставьте на шланг тяжелые предметы.
Не закрывайте всасывающее или выпускное отверстие.
- Прежде чем выдернуть вилку из розетки, выключите пылесос с помощью кнопки на корпусе устройства. Перед очисткой контейнера для пыли обязательно отключайте устройство от сети. Во избежание повреждений извлекайте вилку из розетки, держась рукой за саму вилку, а не за

кабель.

- Данное устройство может использоваться детьми от 8 лет и старше, лицами с ограниченными физическими, сенсорными или умственными возможностями, а также лицами с ограниченным опытом или знаниями, если над ними осуществляется контроль, либо они проинструктированы о мерах безопасности при использовании устройства. Детям запрещается играть с устройством. Очистка и техническое обслуживание не должны производиться детьми без надзора.
- Следите, чтобы дети не играли с устройством.
- Перед чисткой или обслуживанием устройства следует вынуть вилку из сетевой розетки.
- Удлинитель использовать не рекомендуется.
- В случае нарушений в работе пылесоса отключите его от источника питания и обратитесь в официальный сервисный центр.
- В случае повреждения кабеля питания он должен быть заменен производителем, сотрудником сервисного центра или другим квалифицированным специалистом во избежание опасных ситуаций.
- Не перемещайте пылесос, держа его за шланг. Используйте для этой цели ручку на корпусе пылесоса.
- Отключайте пылесос от источника питания, если он не используется.

Прежде чем извлечь вилку из розетки, выключите пылесос, нажав кнопку питания.

Ваш пылесос

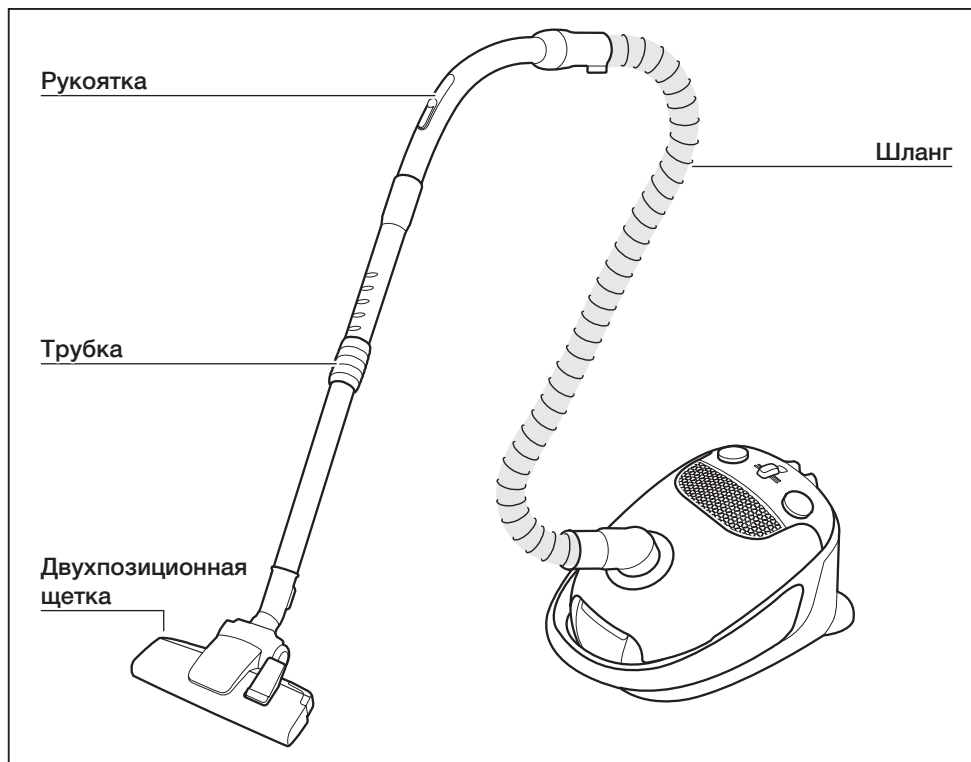

ОПЦИЯ (В зависимости от модели)*

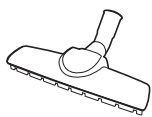

Щетка для чистки паркета *

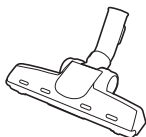

Щетка для уборки шерсти животных *



Циклонный фильтр *



Насадка 3 в 1*

Подготовка к использованию пылесоса

СБОРКА ПЫЛЕСОСА

Подсоединение шланга

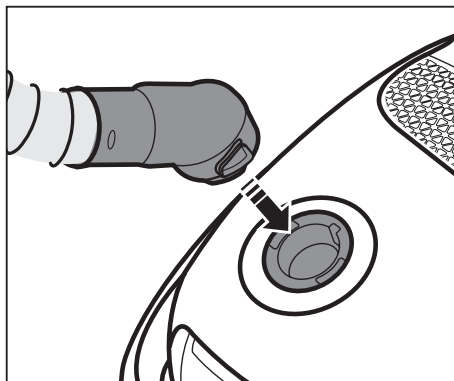

Соединение рукоятки и трубки

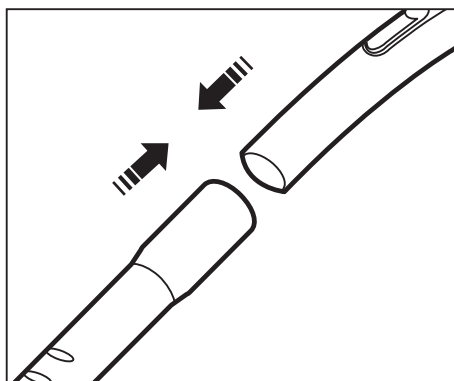

Соединение со щеткой

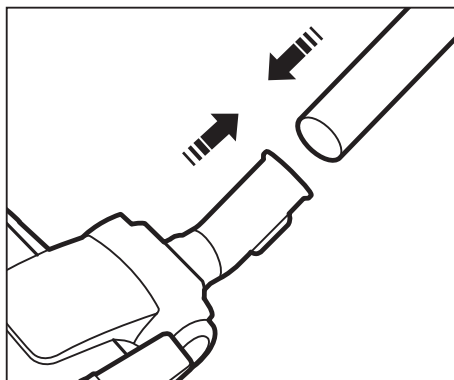

ИСПОЛЬЗОВАНИЕ ВСПОМОГАТЕЛЬНЫХ НАСАДОК

Насадка (Опция)

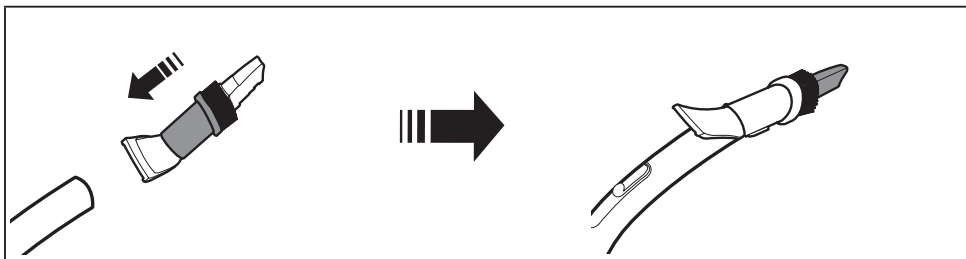

Щелевая насадка - Для чистки труднодоступных мест, щелей и углов.

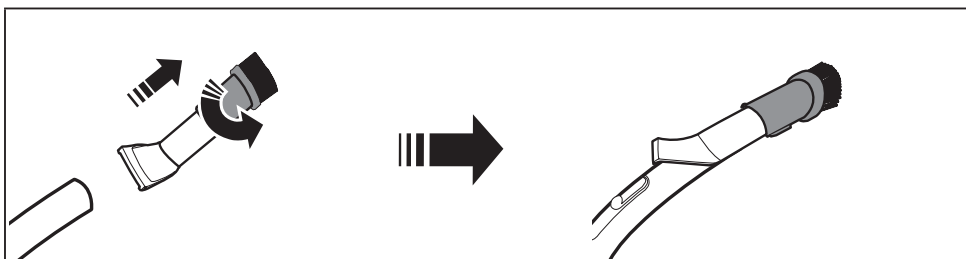

Щетка для удаления пыли - Для чистки рам, резных изделий и т.д.



Насадка для чистки обивки - Для чистки мебели и тканей.

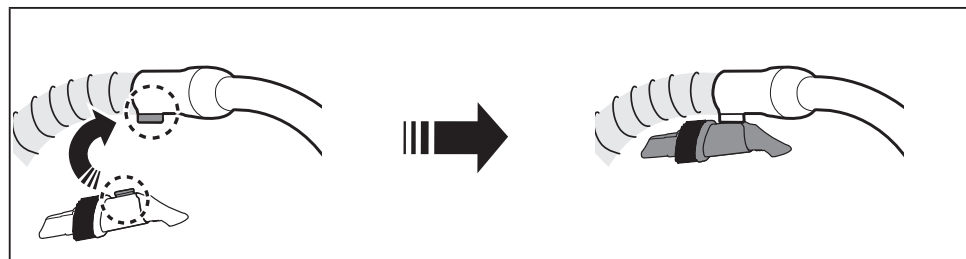

После использования насадки убедитесь, что она закреплена на рукоятке.

Трубка

Отрегулируйте длину телескопической трубки, перемещая вперед и назад кнопку регулировки длины, которая находится посередине телескопической трубки

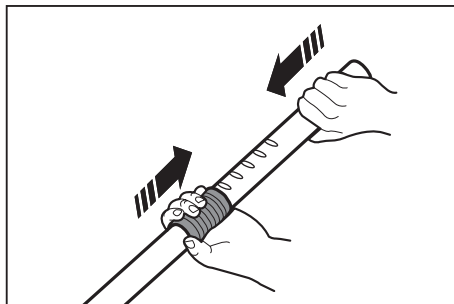

Убирая пылесос на хранение, следует зафиксировать насадку для пола

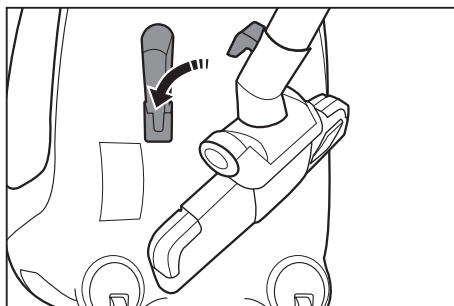
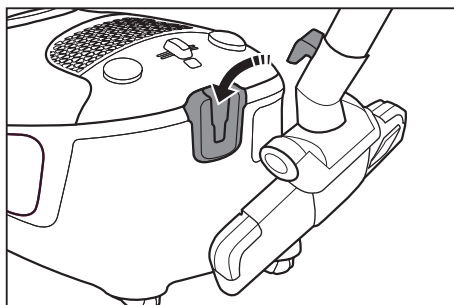

Использование пылесоса

КАБЕЛЬ ПИТАНИЯ

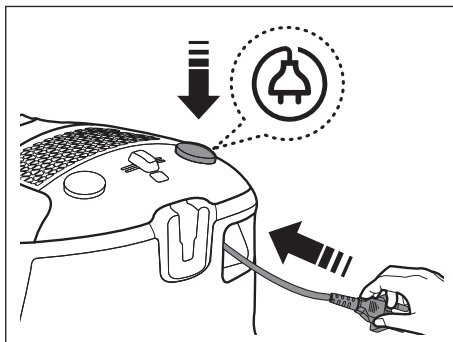
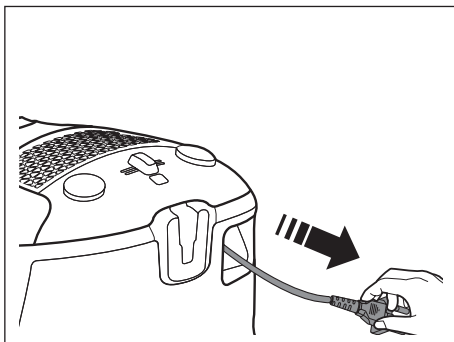

ВНИМАНИЕ

При извлечении вилки из сетевой розетки держитесь рукой за вилку, а не за кабель.

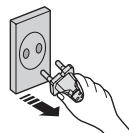

ВКЛ./ВЫКЛ.

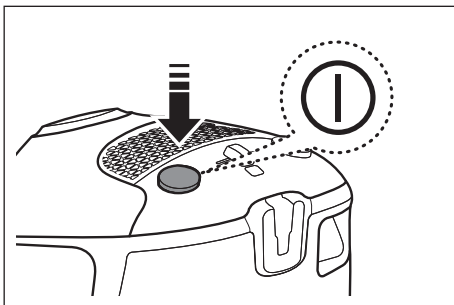

ПРОВЕРКА ФИЛЬТРА

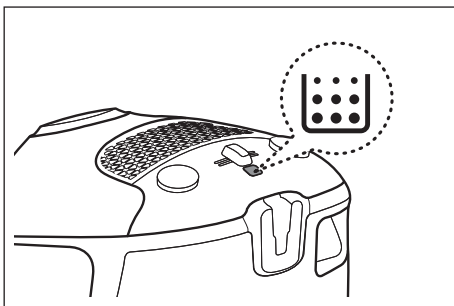

Если загорится красный свет индикатора фильтра, проверьте и устраните возможные засоры щетки, трубки, шланга и фильтров пылесоса. А также при необходимости опорожните и прочистите мешок для сбора пыли.

РЕГУЛИРОВКА МОЩНОСТИ

Шланг

Для снижения мощности всасывания для чистки штор, ковриков и других легких тканей передвиньте заглушку, чтобы открылось отверстие.

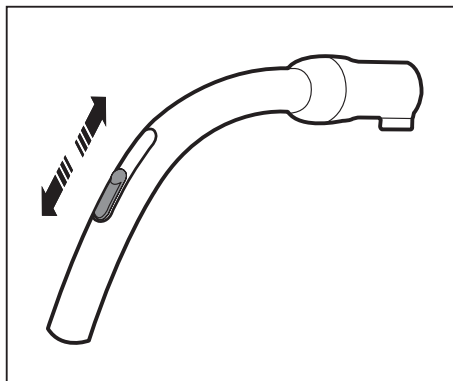

Корпус

Для регулировки уровня мощности достаточно передвинуть регулятор мощности вправо или влево.

MIN = Для чистки объектов, требующих осторожного обращения, например, тюлевых занавесок.

MAX = Для чистки жестких полов и сильно загрязненных ковров.

Слабо ← ||| ||| → Сильно

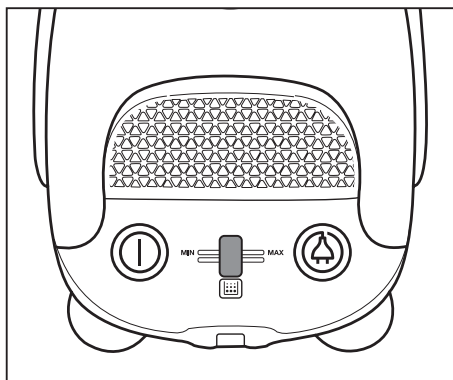
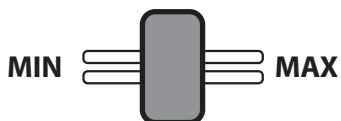

Техническое обслуживание

ЗАМЕНА МЕШКА ДЛЯ СБОРА ПЫЛИ

Откройте крышку.

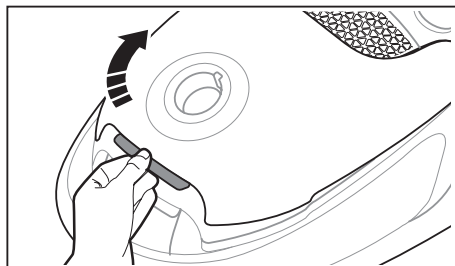

Извлеките держатель мешка для сбора пыли.

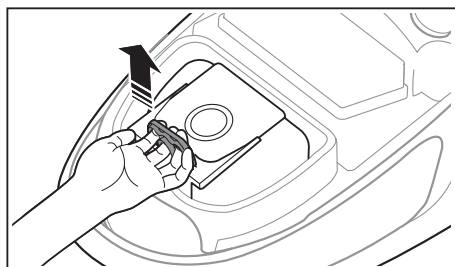

Подняв кольцо, чтобы вынуть мешок из держателя, вставьте до упора картонный фланец нового мешка для сбора пыли в держатель.

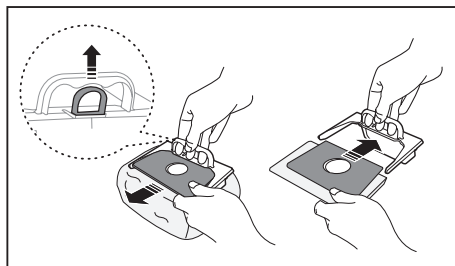

Установите держатель мешка для сбора пыли обратно в пылесборный отсек и закройте крышку.

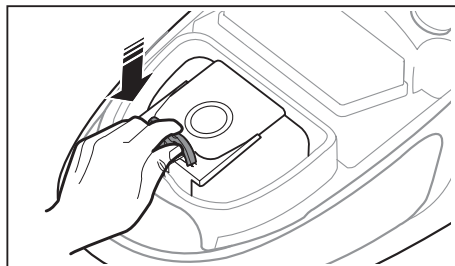

Не помещайте мешок для пыли вне пылесборного отсека. Это может привести к снижению силы всасывания.



Вы можете купить мешки для пыли в магазине, в котором вы приобрели пылесос, или у местного дистрибьютора SAMSUNG.

ЧИСТКА ПРЕДМОТОРНОГО ФИЛЬТРА

Извлеките держатель фильтра двигателя.

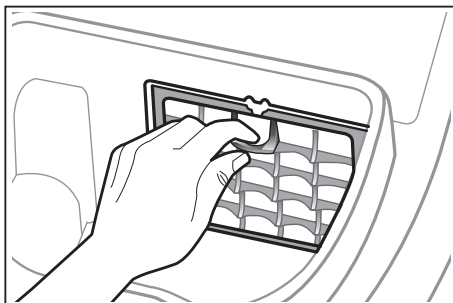

Снимите фильтр с держателя.

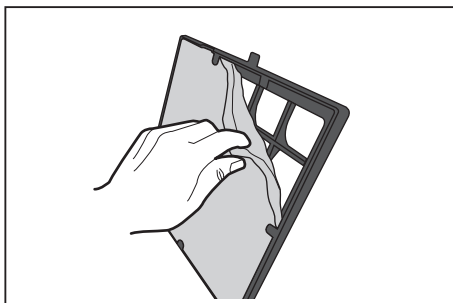

Отряхните фильтр от пыли.

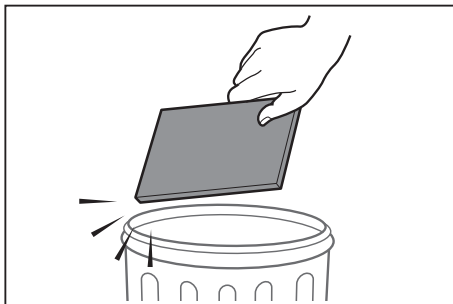

Вставьте фильтр в держатель и установите его на место.

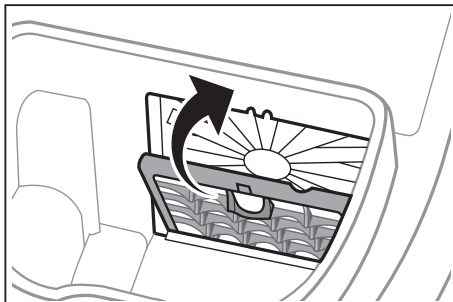

ЧИСТКА ВЫПУСКНОГО ФИЛЬТРА

Извлеките выпускной фильтр.

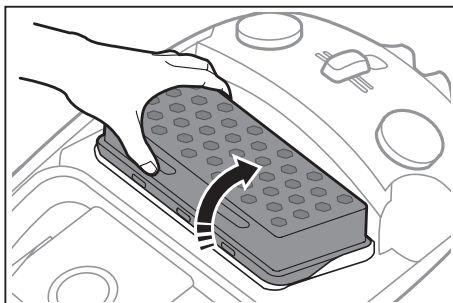

Отряхните фильтр от пыли.

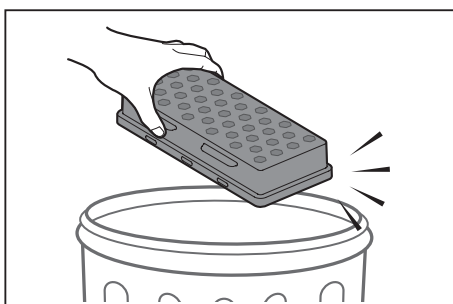

Установите выпускной фильтр на место.

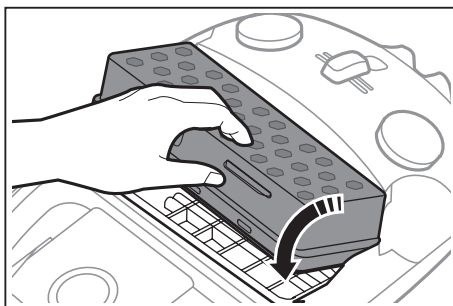

- Производите замену фильтра 1~2 раза в год.
- Если мощность всасывания постоянно уменьшается или пылесос становится слишком горячим, выполните очистку выпускного фильтра. Если проблема не решена, замените выпускной фильтр.



- Запасные фильтры можно приобрести у местного дистрибьютора Samsung.
- Не промывайте фильтр HEPA.

ЧИСТКА ЦИКЛОННОГО ФИЛЬТРА (ОПЦИЯ)

Отсоедините рукоятку и трубку от циклонного фильтра.

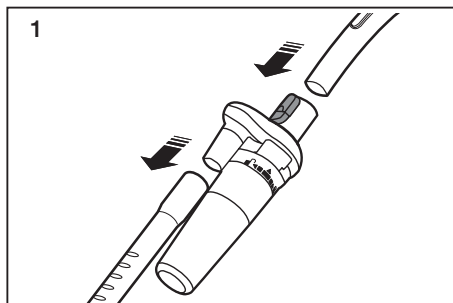

Поверните контейнер для пыли против часовой стрелки и снимите его.

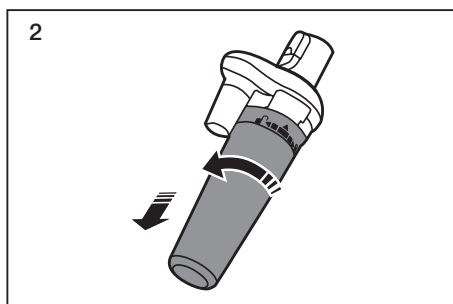

Поверните сетку и снимите ее.

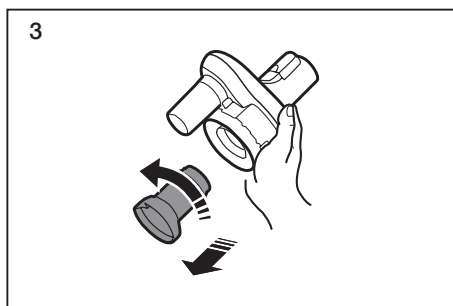

Очистите корпус циклонного фильтра.

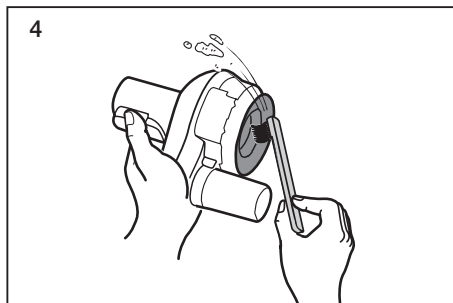

Промойте водой сетку и контейнер для пыли.

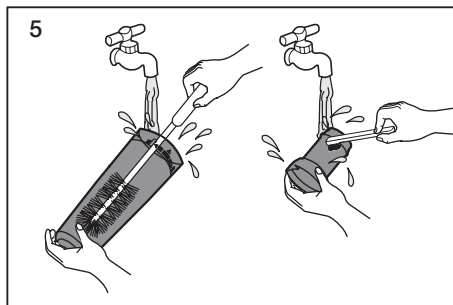

Оставьте контейнер для пыли и корпус фильтра в затененном месте до полного высыхания.

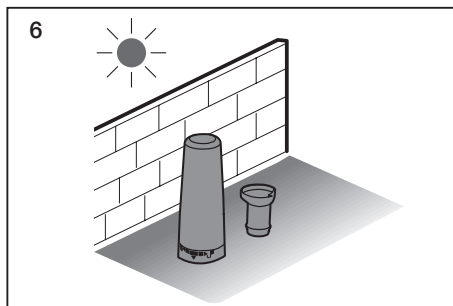

Отставьте контейнер для пыли в сторону и поднимите рукоятку.

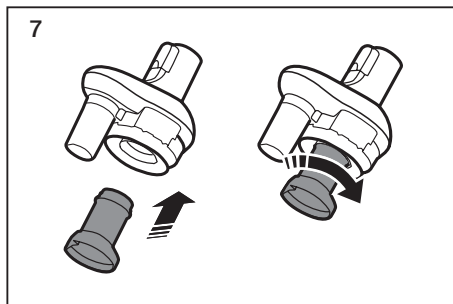

Установите на место контейнер для пыли и поверните по часовой стрелке.

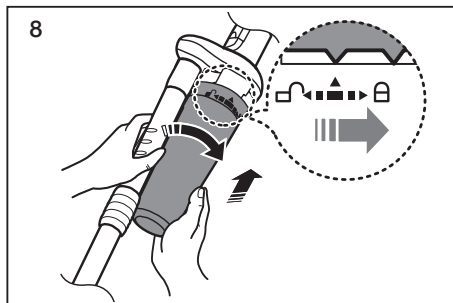

При уборке циклонный фильтр должен быть установлен на пылесосе.

ИСПОЛЬЗОВАНИЕ НАСАДОК И УХОД ЗА НИМИ

Двухпозиционная щетка

Установите рычажок насадки в положение, соответствующее типу поверхности.



Чистка ковров

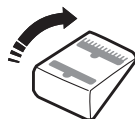

Чистка пола

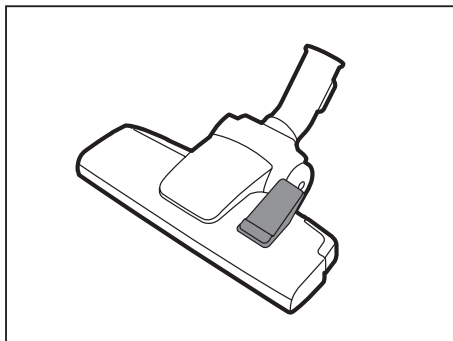

При засорении входного отверстия насадки полностью удалите мусор.

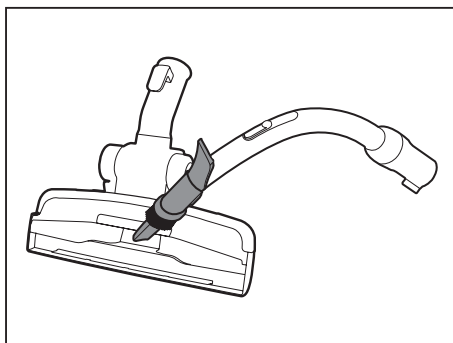

Щетка для уборки шерсти животных (Опция)

Для более эффективного удаления с ковров волос и шерсти животных. Шерсть животных и волосы, часто попадающие в пылесос во время уборки, наматываются на барабан и мешают ему вращаться. В этом случае необходимо осторожно очистить барабан.

Поверните ручку против часовой стрелки, чтобы извлечь ролик щетки.

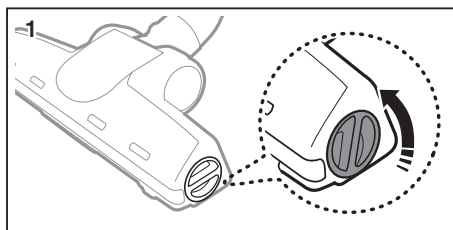

Очистите ролик щетки.

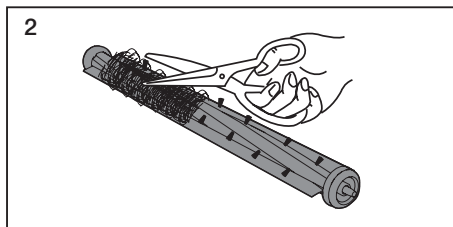

Поверните ручку по часовой стрелке.

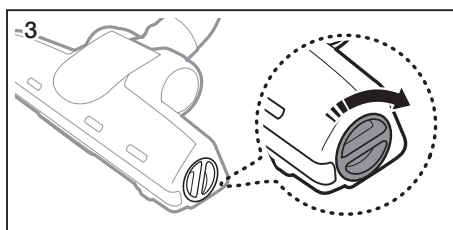

Щетка для чистки паркета (Опция)

Для эффективной уборки твердых полов. При засорении входного отверстия насадки полностью удалите мусор.

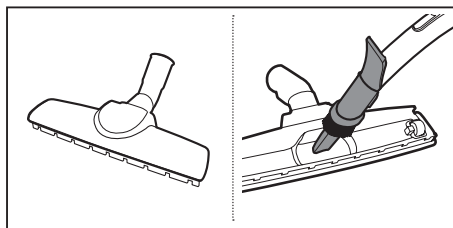



Поиск и устранение неисправностей

НЕИСПРАВНОСТЬ	СПОСОБ УСТРАНЕНИЯ
Не запускается двигатель.	<ul style="list-style-type: none">• Проверьте состояние кабеля, вилки и розетки.• Дайте устройству остыть.
Постепенно снижается мощность всасывания.	<ul style="list-style-type: none">• Проверьте, нет ли засорений, и устраните их.
Кабель сматывается не полностью.	<ul style="list-style-type: none">• Вытяните 2–3 м кабеля и нажмите кнопку сматывания кабеля.
Пылесос не собирает грязь.	<ul style="list-style-type: none">• Проверьте состояние шланга и при необходимости замените его.
Слабая или снижающаяся мощность всасывания.	<ul style="list-style-type: none">• Проверьте состояние фильтров и при необходимости очистите их, следуя соответствующим инструкциям и рисункам. Если фильтры вышли из строя, замените их новыми.
Перегрев корпуса.	<ul style="list-style-type: none">• Проверьте состояние фильтров и при необходимости очистите их, следуя соответствующим инструкциям и рисункам.
Имеют место статические электрические разряды.	<ul style="list-style-type: none">• Снижьте мощность всасывания.• Вероятно в помещении излишне сухой воздух. Проветрите помещение или воспользуйтесь бытовым увлажнителем.

ТЕХНИЧЕСКИЕ ХАРАКТЕРИСТИКИ

МОДЕЛЬ	МОЩНОСТЬ ВСАСЫВАНИЯ (Вт)	ПОТРЕБЛЯемая МОЩНОСТЬ (Вт)	НАПРЯЖЕНИЕ (В)	ЧАСТОТА (Гц)	ВЕС(кг)		РАЗМЕРЫ(мм)	
					без упаковки	брутто	без упаковки	брутто
SC20F30WA	420	2000	230	50	5.5	8.9	296x435x258	328x602x316
SC20F30WB	420	2000	230	50	5.5	8.9	296x435x258	328x602x316
SC20F30WC	420	2000	230	50	5.5	9.2	296x435x258	328x602x316
SC20F30WD	420	2000	230	50	5.5	9.3	296x435x258	328x602x316
SC20F30WE	420	2000	230	50	5.5	9.7	296x435x258	328x602x316

Русский		Символ «не для пищевой продукции» применяется в соответствии с техническим регламентом Таможенного союза «О безопасности упаковки» 005/2011 и указывает на то, что упаковка данного продукта не предназначена для повторного использования и подлежит утилизации. Упаковку данного продукта запрещается использовать для хранения пищевой продукции.
		Символ «петля Мебиуса» указывает на возможность утилизации упаковки. Символ может быть дополнен обозначением материала упаковки в виде цифрового и/или буквенного обозначения.



Если у вас есть предложения или вопросы по продуктам Samsung, связывайтесь с информационным центром Samsung.

Страна	центр обслуживания клиентов ☎	официальный сайт компании
Россия	8-800-555-55-55	www.samsung.ru
Казахстан	8-10-800-500-55-500	www.samsung.com/kz_ru
Узбекистан	8-10-800-500-55-500	www.samsung.com/kz_ru
Таджикистан	8-10-800-500-55-500	
Киргизия	00-800-500-55-500	
Грузия	8-800-555-555	
Армения	0-800-05-555	
Беларусь Молдавия	088-55-55-555	

Ваш пилосос посібник користувача

- * Перш ніж користуватися пилососом, уважно прочитайте посібник користувача.
- * Пристрій призначений лише для використання у приміщенні.

Українська

imagine the possibilities

Дякуємо вам за те, що придбали виріб компанії Samsung.
Щоб отримати повний спектр послуг із технічного обслуговування,
зареєструйте виріб за адресою
www.samsung.com/register

SAMSUNG

Зміст

ВАШ ПИЛОСОС

06

ПІДГОТОВКА ДО ВИКОРИСТАННЯ

07

- 07 Збирання пирососа
- 08 Використання допоміжних насадок

ВИКОРИСТАННЯ ПИЛОСОСА

10

- 10 Шнур живлення
- 10 Перевірка фільтра
- 10 УВІМ./ВИМК.
- 11 Регулювання потужності

ТЕХНІЧНЕ ОБСЛУГОВУВАННЯ

12

- 12 Заміна мішка для збору пилу
- 13 Очищення фільтра двигуна
- 14 Очищення вихідного фільтра
- 15 Очищення циклонного фільтра (Варіант)
- 17 Догляд за приладдям для чищення підлоги

ПОШУК ТА УСУНЕННЯ НЕСПРАВНОСТЕЙ

19

Інформація з техніки безпеки

ІНФОРМАЦІЯ З ТЕХНІКИ БЕЗПЕКИ



- Перш ніж користуватися виробом, уважно прочитайте цей посібник і збережіть його для довідки.



- Оскільки ця інструкція з експлуатації стосується різних моделей, характеристики вашого пилососа можуть дещо відрізнятися від наведених у посібнику.

ВИКОРИСТАНІ СИМВОЛИ ЗАСТЕРЕЖЕННЯ / ПОПЕРЕДЖЕННЯ

	Вказує на можливість смерті чи серйозної травми.
	Вказує на можливість травмування чи пошкодження майна

ІНШІ ВИКОРИСТАНІ СИМВОЛИ

	Вказує на заборонені дії.
	Вказує на заборонені дії.
	Позначає вказівки, яких необхідно дотримуватися.



Цей пилосос призначено лише для побутового використання.

Не використовуйте цей пилосос для прибирання будівельних відходів чи сміття.

Постійно очищуйте фільтри, щоб уникнути скупчення в них дрібного пилу.

Забороняється використовувати пилосос, якщо знятий хоча б один із фільтрів.

Недотримання цих вимог може привести до пошкодження внутрішніх елементів і анулювання гарантії.

ЗАГАЛЬНЕ

- Уважно прочитайте всю інструкцію. Перш ніж увімкнути виріб, перевірте, чи відповідає напруга вашої мережі тій, що зазначена в таблиці з технічними даними на нижній частині пирососа.
- **ПОПЕРЕДЖЕННЯ:** Не використовуйте пиросос, якщо килим чи підлога мокрі.
Не використовуйте пиросос для всмоктування води.
- Якщо виріб використовується дітьми або поблизу них, не залишайте їх без пильного нагляду. Не дозволяйте дітям гратися з пирососом. Не залишайте пиросос увімкненим без нагляду. Використовуйте пиросос виключно за призначенням, як зазначено в цій інструкції.
- Не використовуйте пиросос без мішка для пилу. Замініть мішок для пилу до того, як він повністю заповниться, щоб забезпечити оптимальну ефективність роботи пристрою.
- Не використовуйте пиросос для підбирання сірників, незагашеного попелу або недопалків. Не залишайте пиросос поблизу печей та інших джерел тепла. Пластмасові частини виробу можуть деформуватись або втратити колір через дію тепла.
- Не підбирайте за допомогою пирососа важкі та гострі предмети, оскільки вони можуть пошкодити деталі пирососа.
Не ставайте на шланг. Не ставте на шланг важкі предмети.
Не блокуйте всмоктуючі або випускні отвори.
- Перш ніж від'єднати пиросос від розетки, вимкніть його за допомогою кнопки на корпусі. Перш ніж випорожнити ємність для пилу, витягніть штепсель із розетки. Щоб уникнути пошкоджень, від'єднуючи шнур від розетки, тримайте саме штепсель і не тягніть за шнур.

- Цей прилад може використовуватися дітьми віком від 8 років і старше, та особами з обмеженими фізичними, сенсорними або розумовими здібностями чи з браком досвіду та знань, якщо це відбувається під контролем або їм було проведено інструктаж щодо безпечного використання приладу, і вони розуміють можливу небезпеку, що може виникнути. Діти не повинні гратися з приладом. Очищення і обслуговування приладу не може здійснюватися дітьми без нагляду дорослих.
- Наглядайте за дітьми, щоб вони не гралися з виробом.
- Перед чищенням або обслуговуванням виробу витягуйте штепсель із розетки.
- Використовувати подовжувач не рекомендовано.
- Якщо пилосос не працює належним чином, вимкніть живлення і зверніться до офіційного центру обслуговування.
- Якщо шнур живлення пошкоджено, задля уникнення небезпечних ситуацій його має замінити виробник, працівник сервісного центру чи кваліфікований спеціаліст.
- Не пересувайте пилосос, тримаючи його за шланг. Використовуйте для цього ручку на пилососі.
- Від'єднайте пилосос від розетки, якщо не користуєтеся ним. Перш ніж від'єднати пилосос від розетки, вимкніть його за допомогою кнопки живлення.

Ваш пилосос

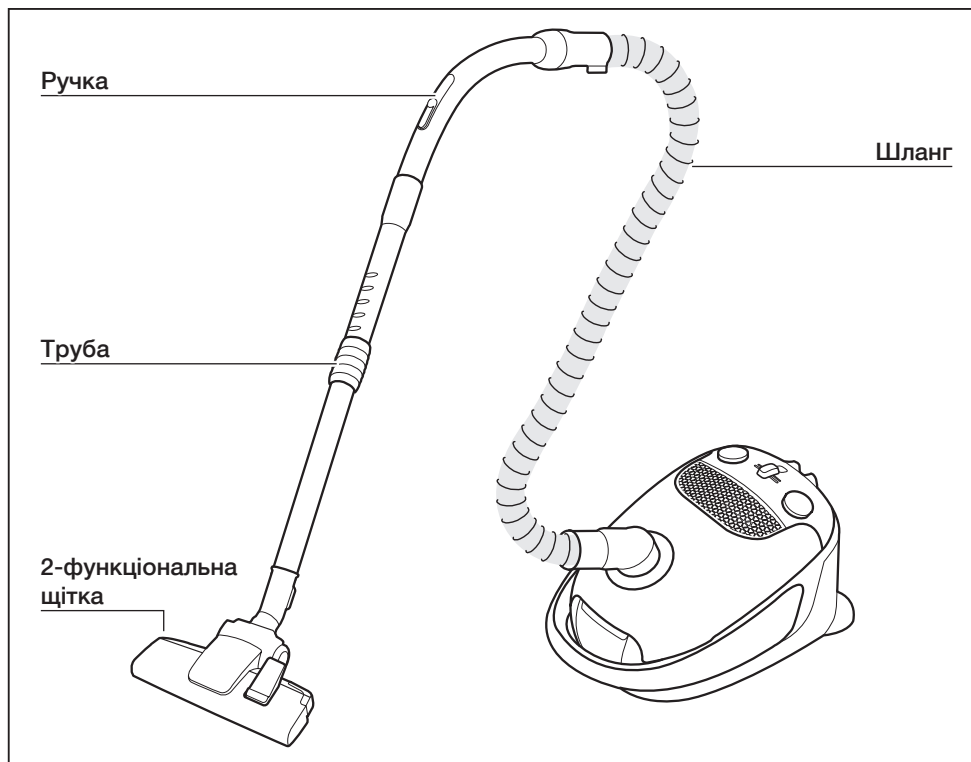

ОПЦІЯ (Залежно від моделі) *

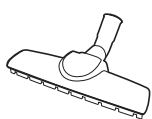

Щітка для паркету *

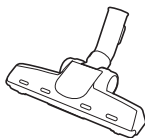

Щітка для прибирання шерсті домашніх тварин



Циклонний фільтр *



Насадка 3 в 1 *

Підготовка до використання

ЗБИРАННЯ ПИЛОСОСА

Під'єднання шланга

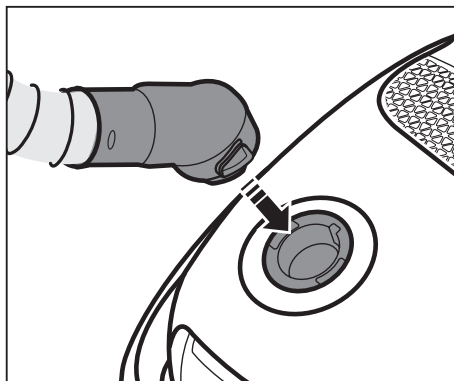

З'єднання ручки та труби

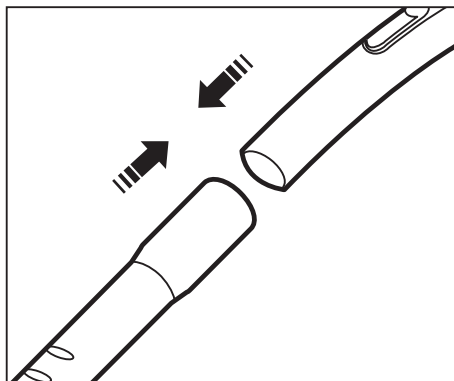

З'єднання зі щіткою

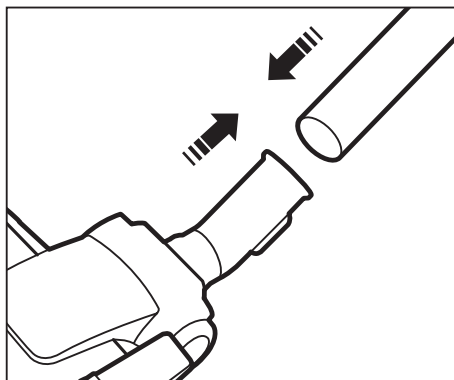

ВИКОРИСТАННЯ ДОПОМІЖНИХ НАСАДОК

Насадка (Опція)

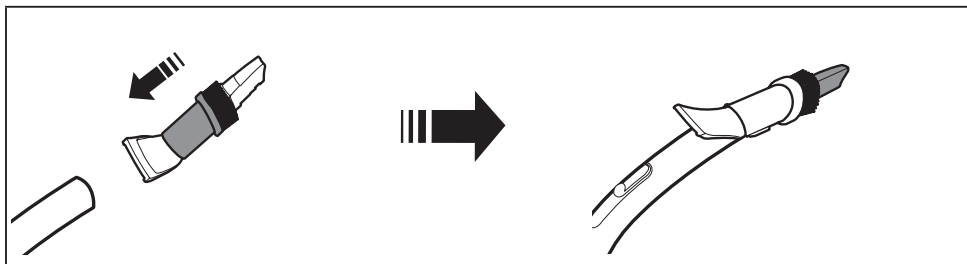

Щілинна насадка - Для чищення важкодоступних місць, щілин та кутів.

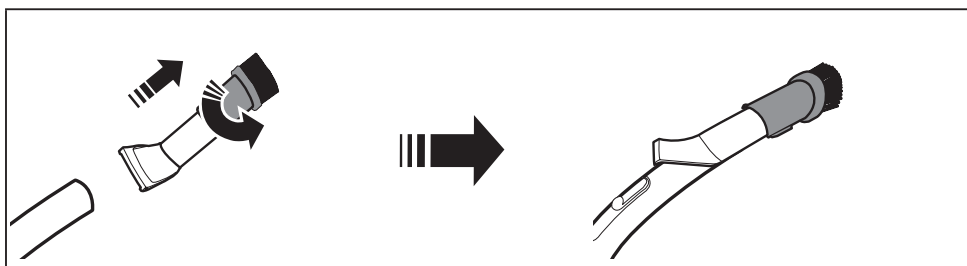

Щітка для видалення пилу - Для чищення рам, різьблених виробів та ін.

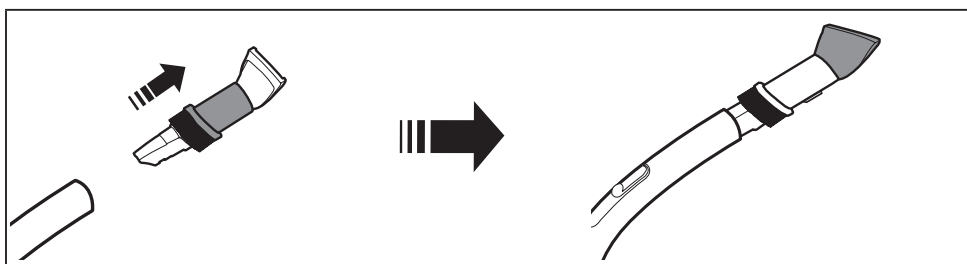

Насадка для чищення оббивки - Для чищення меблів та тканин.

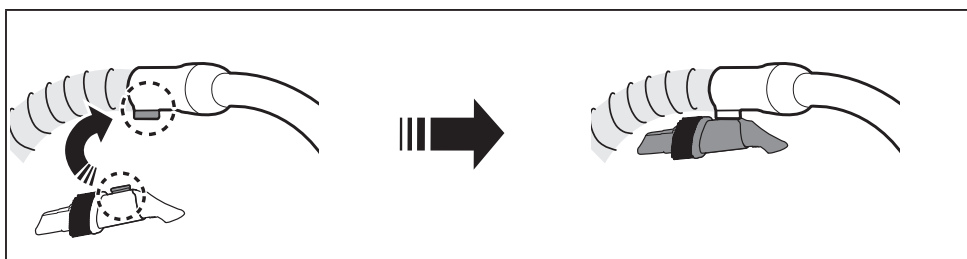

Після використання насадки впевніться, що вона закріплена на рукоятці.

Труба

Відрегулюйте довжину телескопічної труби, пересуваючи вперед і назад кнопку регулювання довжини, що знаходиться посередині телескопічної труби.

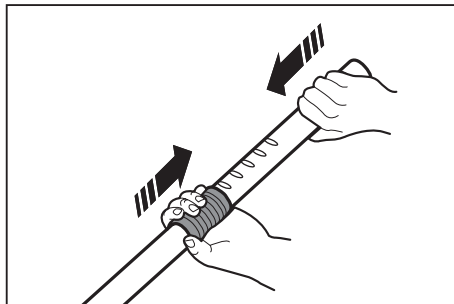

Перед тим як відкласти виріб на зберігання, слід належним чином зафіксувати насадку для підлоги.

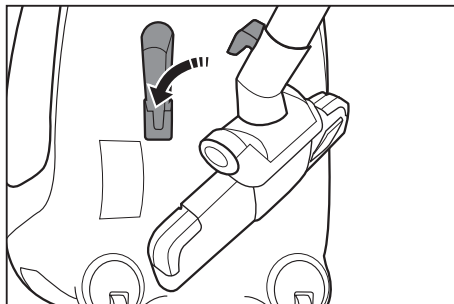
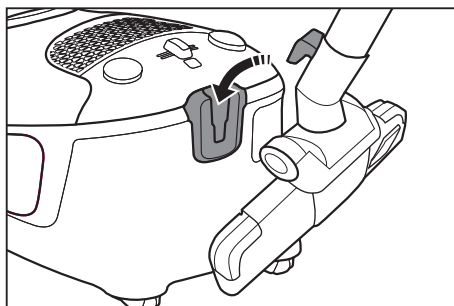

Використання пирососа

КАБЕЛЬ ЖИВЛЕННЯ

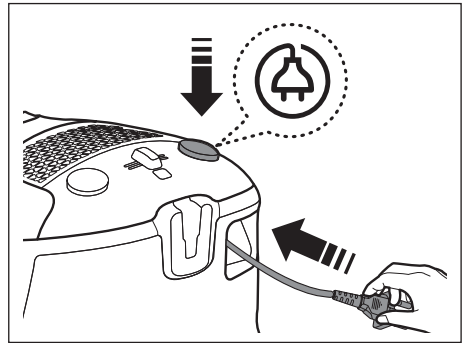
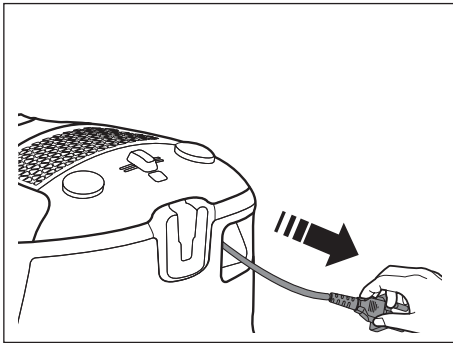

УВАГА

Від'єднуючи штепсель від електричної розетки, тримайтеся саме за штепсель, а не за шнур.

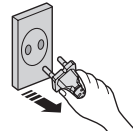

УВИМ./ВИМК.

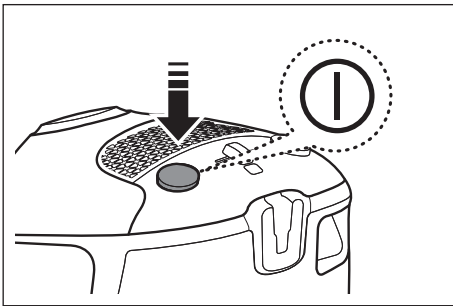

ПЕРЕВІРКА ФІЛЬТРА

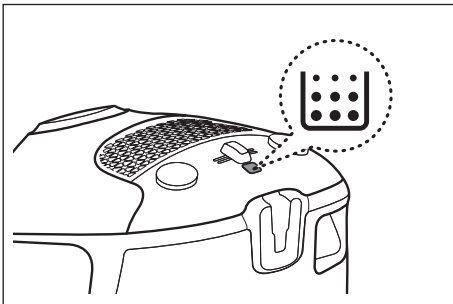

Якщо загоряється червоне світло індикатора фільтра, перевірте та усуньте можливе засмічення щіток, труби, шланга та фільтрів пирососа. За необхідності спорожніть та замініть мішок для збору пилу

РЕГУЛЮВАННЯ ПОТУЖНОСТІ

Шланг

Щоб зменшити силу всмоктування для очищення порт'єр, невеликих килимків та інших легких виробів із тканини, посуňte клапан і відкрийте отвір для відведення повітря.

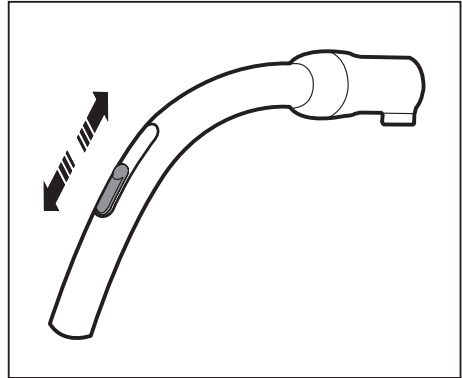

Корпус

Для регулювання рівня потужності достатньо пересунути регулятор потужності праворуч або ліворуч.

MIN = Для делікатних тканин, наприклад тюлі.

MAX = Для підлоги з твердим покриттям і дуже забруднених килимів.

Слабко ← ||| ||| → Сильно

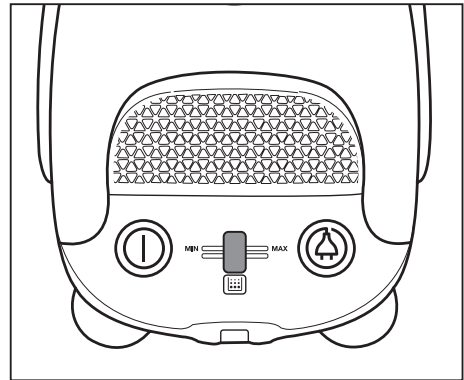
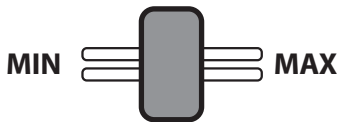

Технічне обслуговування

ЗАМІНА МІШКА ДЛЯ ЗБОРУ ПИЛУ

Відкрийте кришку.

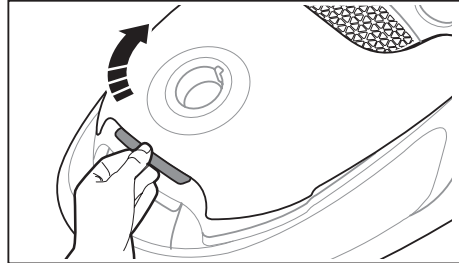

Витягніть тримач мішка для збору пилу.

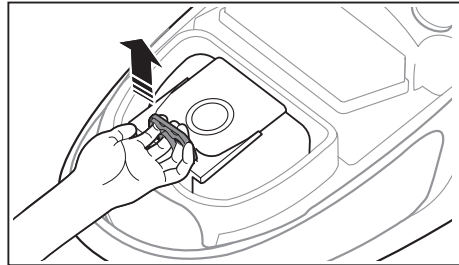

Піднявши кільце, щоб витягти мішок із тримача, вставте до кінця картонний фланець нового мішка для збору пилу у тримач.

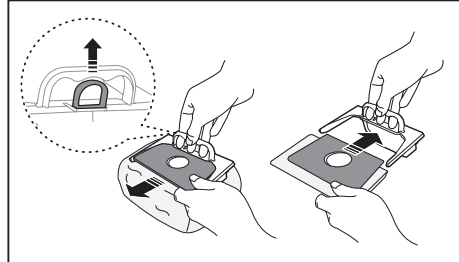

Встановіть тримач мішка для збору пилу на місце у пилосбірний відсік та закрийте кришку.

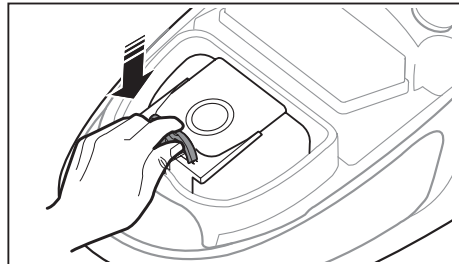

Не розташовуйте мішок для пилу поза пилосбірним відсіком. Це може призвести до послаблення сили всмоктування.



Мішки для збору пилу можна купити в магазині, де ви придбали цей пилосос, або у місцевого дистриб'ютора SAMSUNG.

ОЧИЩЕННЯ ПЕРЕДМОТОРНОГО ФІЛЬТРУ

Витягніть тримач передмоторного фільтра.

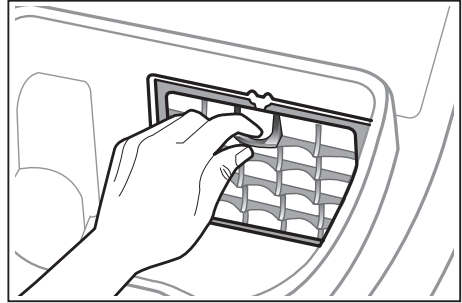

Зніміть фільтр з тримача.

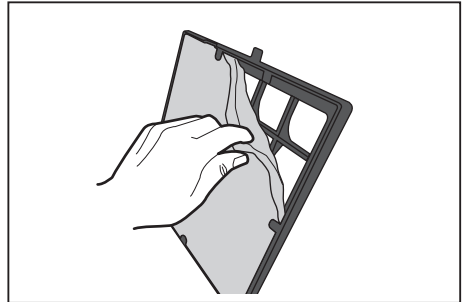

Обтрусіть фільтр від пилу.

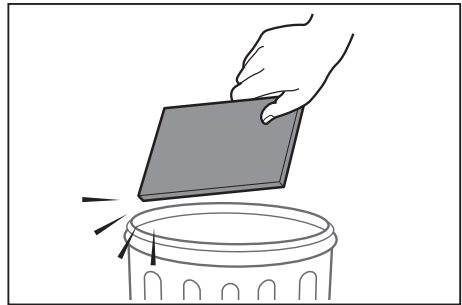

Вставте фільтр назад до тримача та встановіть його на місце.

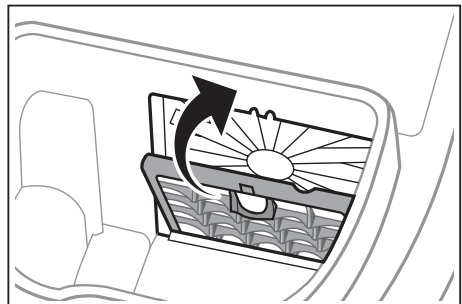

ОЧИЩЕННЯ ВИХІДНОГО ФІЛЬТРА

Витягніть вихідний фільтр.

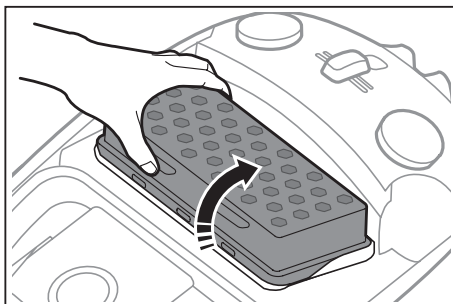

Обтрусіть фільтр від пилу.

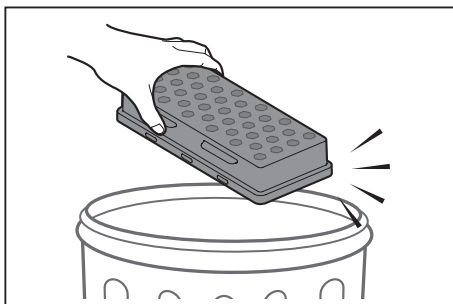

Встановіть вихідний фільтр на місце.

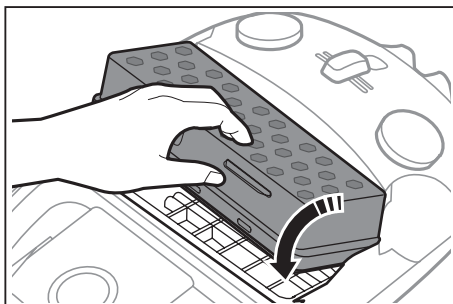

- Замінійте фільтр 1~2 рази на рік.
- Якщо сила всмоктування постійно суттєво зменшується або пилосос перегрівається, почистіть вихідний фільтр. Якщо чистка фільтра не допомагає вирішити проблему, замініть вихідний фільтр.
- Фільтр для заміни можна придбати у місцевого дистриб'ютора компанії Samsung.



- Не мийте фільтр HEPA.

ОЧИЩЕННЯ ЦИКЛОННОГО ФІЛЬТРА (ОПЦІЯ)

Від'єднайте ручку та трубу від циклонного фільтра.

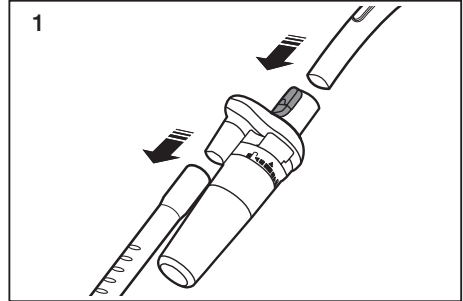

Поверніть контейнер для пилу проти годинникової стрілки та зніміть його.

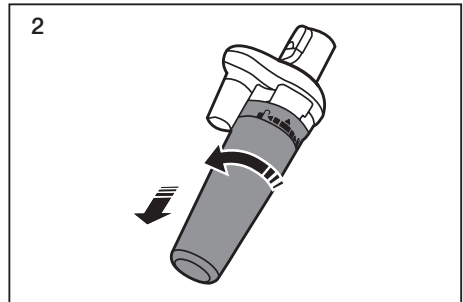

Поверніть сітку та зніміть її.

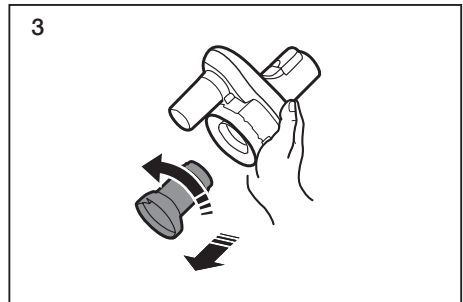

Очистіть корпус циклонного фільтра.

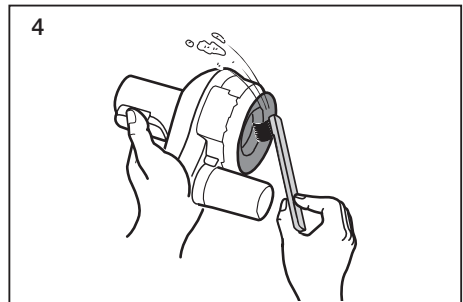

Промийте водою сітку та контейнер для пилу.

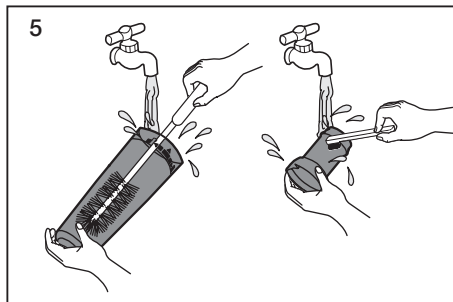

Залиште корпус та контейнер для пилу в затемненому місці до повного висихання.

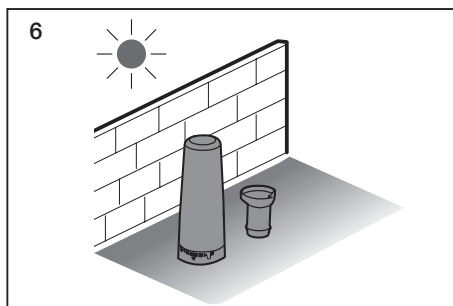

Відставте в сторону контейнер для пилу та підніміть ручку.

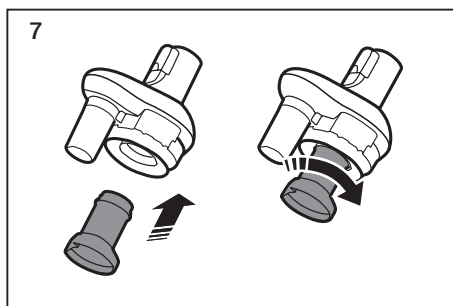

Встановіть на місце контейнер для пилу та поверніть його за годинниковою стрілкою.

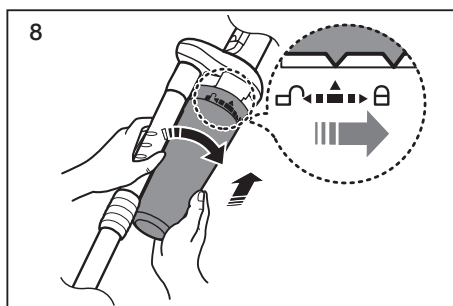

Під час прибирання циклонний фільтр повинен бути встановлений на трубі.

ДОГЛЯД ЗА ПРИЛАДДАМ ДЛЯ ЧИЩЕННЯ ПІДЛОГИ

2-функціональна щітка

Встановіть важіль впуску відповідно до типу поверхні підлоги.



Чищення килима

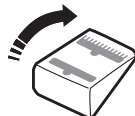

Чищення підлоги

Якщо вхідний отвір забитий, повністю видаліть забруднення.

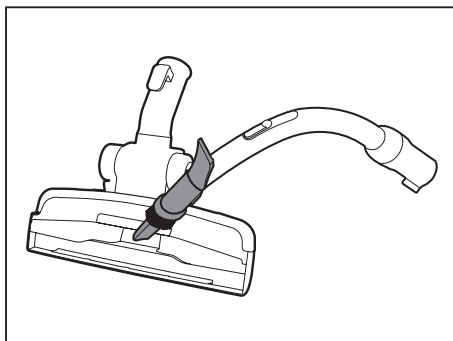
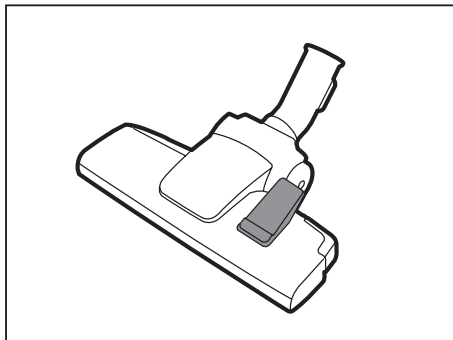

Щітка для прибирання шерсті домашніх тварин (Опція)

Для покращеного збирання з килимів шерсті домашніх тварин і волосся. Часте збирання пилососом волосся або шерсті тварин може призвести до сповільнення обертання внаслідок накручування сміття. У цьому випадку слід обережно очистити барабан.

Поверніть ручку проти годинникової стрілки, щоб витягти ролик щітки.

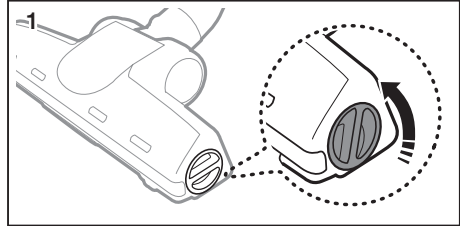

Очистіть ролик щітки.

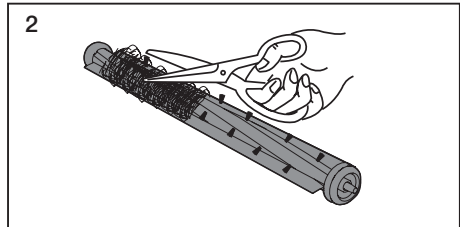

Поверніть ручку за годинниковою стрілкою.

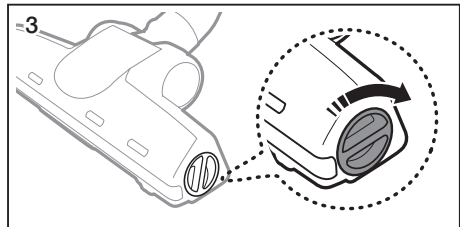

Щітка для паркету (Опція)

Для ефективного прибирання на твердих поверхнях. Якщо вхідний отвір забитий, повністю видаліть забруднення.

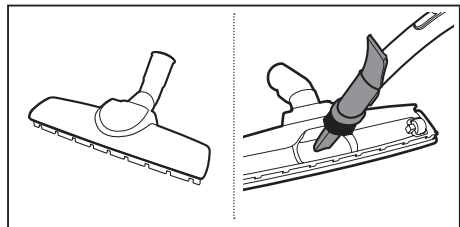

Пошук та усунення несправностей

ПРОБЛЕМА	РІШЕННЯ
Двигун не запускається.	<ul style="list-style-type: none">• Перевірте шнур, штепсель і розетку.• Дайте двигуну охолонути.
Поступово зменшується сила всмоктування.	<ul style="list-style-type: none">• Перевірте, чи не забиті труби, і за необхідності усуньте засмічення.
Шнур не змотується повністю.	<ul style="list-style-type: none">• Витягніть шнур на 2–3 м і натисніть кнопку змотування шнура.
Пилосос не збирає бруд.	<ul style="list-style-type: none">• Перевірте шланг і замініть його, якщо потрібно.
Сила всмоктування мала або зменшується.	<ul style="list-style-type: none">• Перевірте фільтр і, якщо потрібно, почистіть його, як описано в інструкції. Якщо фільтри вийшли з ладу, замініть їх на нові.
Корпус перегрівається.	<ul style="list-style-type: none">• Перевірте фільтри і, якщо потрібно, почистіть їх, як описано в інструкції.
Статичний електричний розряд.	<ul style="list-style-type: none">• Зменшіть силу всмоктування.• Таке явище може також спостерігатися, коли повітря у приміщенні дуже сухе. Провітріть приміщення, щоб вологість повітря стала нормальною.



Якщо у Вас виникнуть запитання чи коментарі відносно продукції компанії Samsung, будь ласка телефонуйте в Інформаційний центр компанії Samsung.

Країна	Дзвоніть	Або перегляньте сторінку в інтернеті
UKRAINE	0-800-502-000	www.samsung.ua www.samsung.com/ua_ru
BELARUS	810-800-500-55-500	
MOLDOVA	0-800-61440	

Шаңсорғыш пайдаланушы нұсқаулығы

* Шаңсорғышты пайдаланудан бұрын пайдаланушы нұсқаулығын оқып шығыңыз.

* Құрылғыны тек бөлме ішінде пайдалану үшін арналған.

Қазақша

imagine the possibilities

Samsung бұйымын сатып алғаныңызға алғыс білдіреміз.

Қызмет көрсету туралы толығырақ ақпарат алу үшін,
<linebreak/>сатып алған өніміңізді мына сайтқа тіркеңіз:

www.samsung.com/register

SAMSUNG

Мазмұны

СІЗДІҢ ШАҢСОРҒЫШЫҢЫЗ

06

**ШАҢСОРҒЫШТЫ
ПАЙДАЛАНУДАН БҰРЫН**

07 Құрастыру

08 Керек-жарақтарды пайдалану

07

ШАҢСОРҒЫШТЫ ПАЙДАЛАНУ

10 Powerat сымы

10 Қосу/Өшіру

10 Сүзгіні тексеру

11 Қуатты басқару

10

**ТЕХНИКАЛЫҚ ҚЫЗМЕТ
КӨРСЕТУ**

12 Шаң қабын ауыстыру

13 Мотор сүзгісін тазалау

14 Ауа шығаратын сүзгіні тазалау

15 Циклон сүзгісін тазалау (Қосымша)

17 Қосымша құралдарды қолдану және тазалау

12

АҚАУЛЫҚТАРДЫ ЖОЮ

19

Қауіпсіздік туралы ақпарат

ҚАУІПСІЗДІК ТУРАЛЫ АҚПАРАТ



- Құрылғыны іске қосқанға дейін мына нұсқаулықты мұқият оқып шығыңыз және қолдану үшін сақтап қойыңыз.



- Бұл қолдану нұсқаулары әр-түрлі үлгілерге арналғандықтан, сіздің шаңсорғышыңыздың сипаттамалары осы нұсқаулықтағы сипаттамалардан өзгеше болуы мүмкін.

ҚОЛДАНЫЛҒАН САҚТАНДЫРУ/ЕСКЕРТУ БЕЛГІЛЕРІ

	Мерт болу немесе ауыр жарақат алу қаупі бар екенін көрсетеді.
	Жеке жарақат алу немесе мүлікке зақым келтіру қаупі бар екенін көрсетеді.

ПАЙДАЛАНЫЛАТЫН БАСҚА ТАҢБАЛАР

	Жасауға БОЛМАЙДЫ деген ескерту
	Міндетті түрде орындалу керек дегенді білдіреді.
	Қуат айыршасын қуат көзінен ажырату қажет дегенді білдіреді.



Бұл шаңсорғыш тек тұрмыста пайдалануға арналған.

Шаңсорғышты құрылыс қалдықтарын немесе қоқыстарын тазалау үшін пайдаланбаңыз.

Шаң жиналып қалмауы үшін сүзгілерді үнемі таза күйде сақтаңыз.

Шаңсорғышты сүзгісіз пайдалануға болмайды.

Бұл талаптарды орындамау жарақат алуға, шаңсорғыштың зақымдалуына және кепілдік күшінің жойылуына себеп болуы мүмкін.

ЖАЛПЫ

- Барлық нұсқауларды мұқият оқыңыз. Іске қосудан бұрын электр қуатының кернеуі шаңсорғыштың төменгі жағында орналасқан техникалық деректері көрсетілген тақтайшадағы кернеумен бірдей екеніне көз жеткізіңіз.
- **ЕСКЕРТУ** : Шаңсорғышты кілем немесе еден дымқыл болса пайдаланбаңыз. Суды сору үшін пайдаланбаңыз.
- Қандай да бір құрылғыны балалардың жанында пайдаланған кезде мұқият бақылау қажет. Шаңсорғышты ойыншық ретінде пайдалануға жол бермеңіз. Шаңсорғышты бақылаусыз пайдалануға жол бермеңіз. Шаңсорғышты осы нұсқауларда сипатталғандай тек мақсаты бойынша пайдаланыңыз.
- Шаңсорғышты шаң қабын тақпастан пайдалануға болмайды.
Тиімді қолданыс үшін шаң қабын толмай тұрып ауыстырыңыз.
- Шаңсорғышты сіріңкелерді, шоқтарды немесе темекі тұқылдарын жинау үшін пайдаланбаңыз. Шаңсорғышты пештерден және басқа жылу көздерінен қашық сақтаңыз. Жылу құрылғының пластикалық бөлшектерінің формасын өзгертуі және өңсіздендіруі мүмкін.
- Шаңсорғышпен қатты, өткір заттарды жинауға жол бермеңіз, олар тазалағыш бөліктерін зақымдауы мүмкін. Шлангыны басып тұрмаңыз. Шлангыге салмақ салмаңыз. Сору немесе шығыс портын бітемеңіз.
- Шаңсорғышты электр розеткасынан ажыратудан бұрын оны үстіндегі түймешігімен өшіріңіз. Шаң себетін босатудан бұрын электр розеткасынан ажыратыңыз. Қуат сымның зақымдалуын болдырмау үшін қуат сымын ашасынан ұстап суырыңыз.
- Бұл құрылғыны 8 жастағы не одан жоғары жастағы балаларға және қауіпсіздікке жауапты тұлға құрылғыны

пайдалануға қатысты нұсқау берсе, мүмкіндігі шектеулі немесе тәжірибесі не білімі жоқ адамдарға пайдалануға болады. Балалар құрылғымен ойнамауы тиіс. Тазалау және пайдаланушы қызмет көрсету жұмыстарын балалар бақылаусыз орындамауы тиіс.

- Балаларға құрылғымен ойнауға болмайтыны қатаң ескертіліп, қадағалануы керек.
- Құрылғыны тазалау немесе қызмет көрсетуден бұрын қуат ашасын розеткадан ажыратыңыз.
- Ұзартқыш сымды пайдалану ұсынылмайды.
- Егер шаңсорғыш дұрыс жұмыс істемесе, қуат көзін өшіріңіз және өкілетті қызмет көрсету агентіне хабарласыңыз.
- Егер қуат сымы зақымдалса, қауіпті болдырмау үшін оны өндіруші немесе оның қызмет көрсету агенті немесе білікті маман ауыстыруы тиіс.
- Шаңсорғышты шлангысынан ұстап тасымаңыз. Шаңсорғыш жинағындағы тұтқаны пайдаланыңыз.
- Шаңсорғыш пайдаланылмаған кезде қуат көзінен ажыратыңыз.
Қуат ашасын розеткадан ажыратудан бұрын қуат қосқышын өшіріңіз.

Сіздің шаңсорғышыңыз

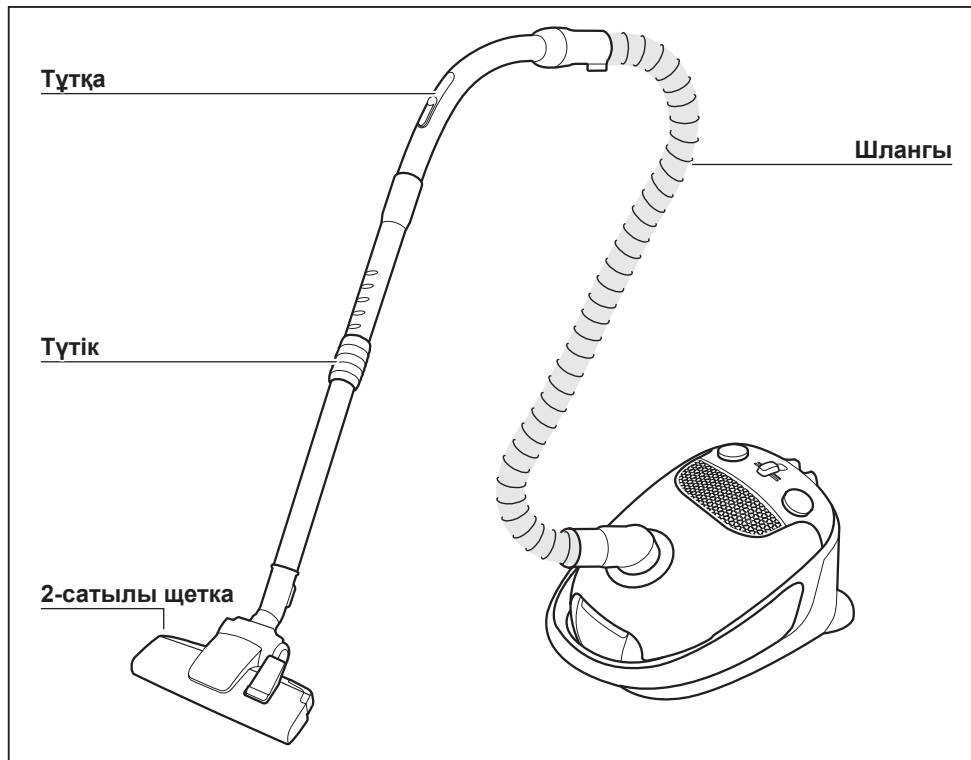

Қосымша (Үлгіге байланысты)

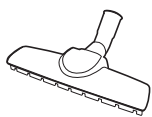

Паркет тазалайтын шебер шөтке *

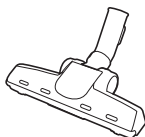

Жануар жүнінен тазартуға арналған щетка *



Циклон сүзгісі *



1-де 3-і бар керек-жарақтар *

Шаңсорғышты пайдаланудан бұрын

ҚҰРАСТЫРУ

Шлангыны жалғау

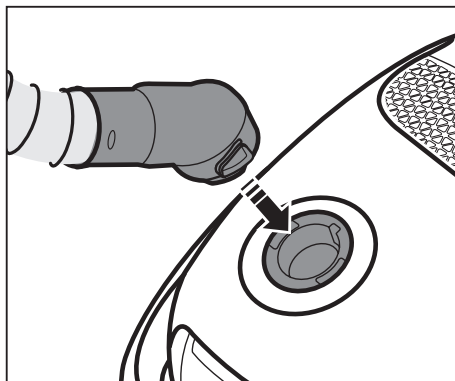

Тұтқаны және түтікті жалғау

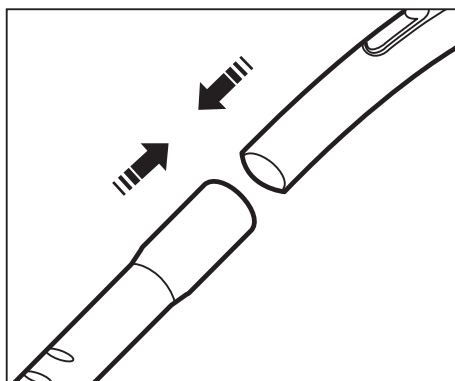

Щетканы жалғау

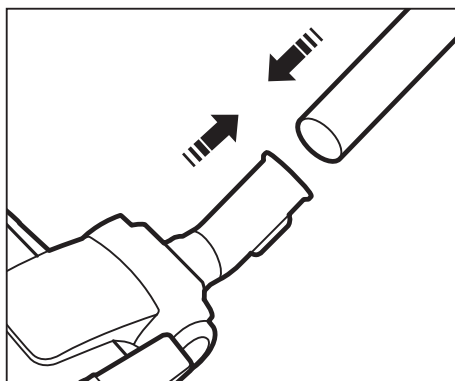

КЕРЕК-ЖАРАҚТАРДЫ ПАЙДАЛАНУ

Керек-жарақтар (Қосымша)

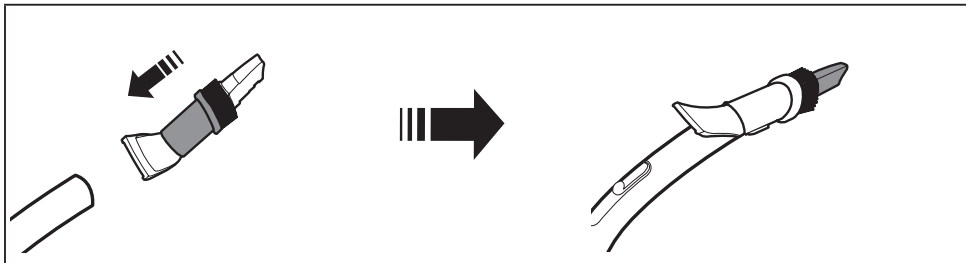

Тесіктерге арналған құрал - бүгілістерді, тесіктерді және бұрыштарды тазалау үшін.

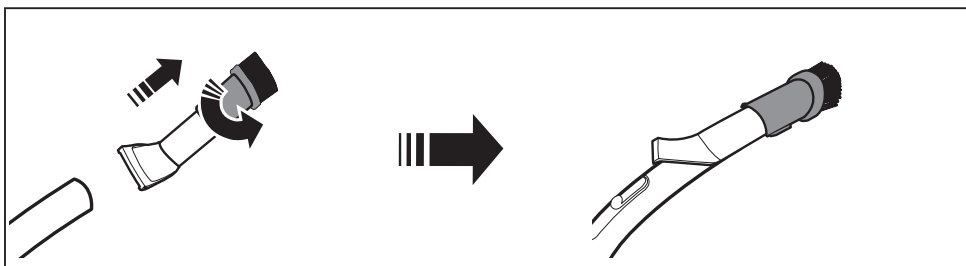

Шаң щеткасы - сомдалған, өрнектелген бұйымдарды тазалау үшін.

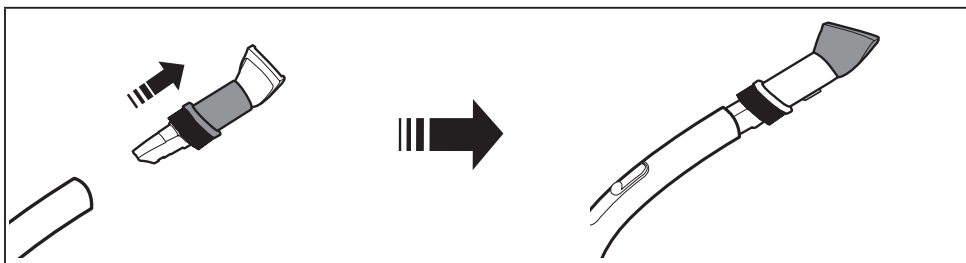

Қаптағышқа арналған құрал - Жиназды және маталарды тазалау үшін.

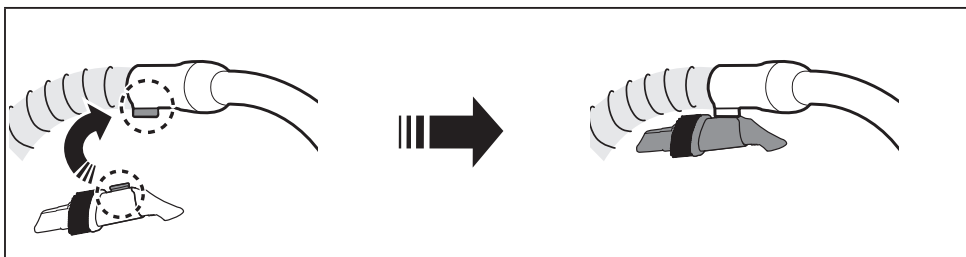

Жабдықты қолданғаннан кейін, оны алуға оңтайлы жерге қойыңыз.

Түтік

Түтіктің ұзындығын телескоптық түтіктің ортасында орналасқан ұзындықты басқару түймешігін сырғыту арқылы реттеңіз.

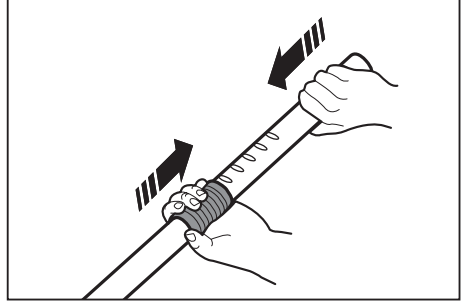

Сақтау үшін еден саптамасын тіреп қойыңыз

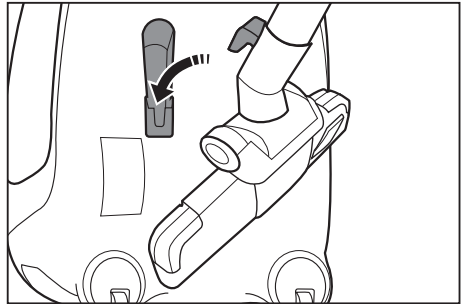
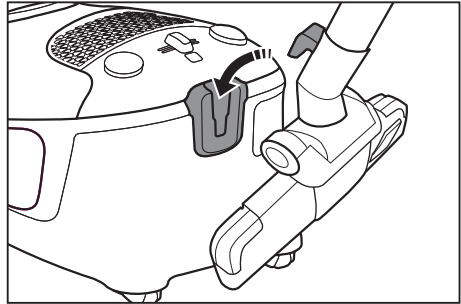

Шаңсорғышты пайдалану

POWERAT СЫМЫ

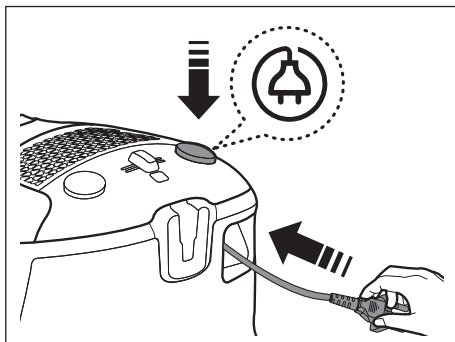
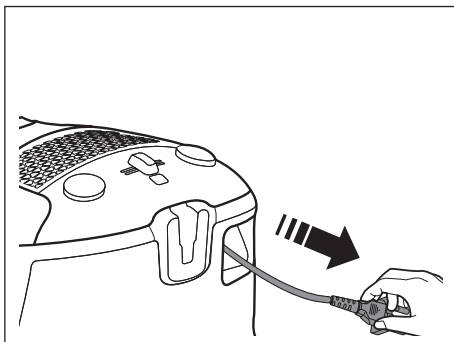

АБАЙЛАҢЫЗ

Қуат ашасын электр розеткасынан суырған кезде сымынан емес, ашасынан тартыңыз.

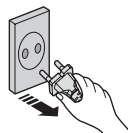

ҚОСУ/ӨШІРУ

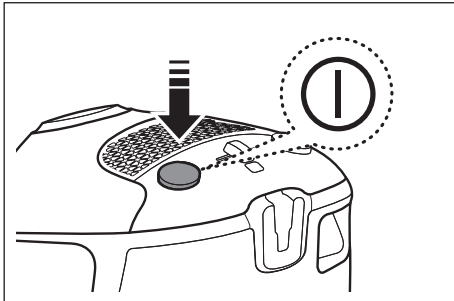

СҮЗГІНІ ТЕКСЕРУ

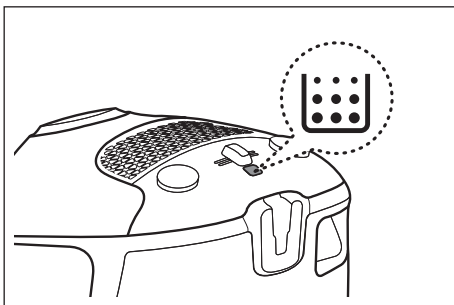

Егер сүзгі тексеру индикаторы қызыл болған жағдайда щетканың, түтіктің, шлангының, сүзгінің бітеліп қалмағанын тексеріңіз. Керек болған жағдайда шаң қабын босатыңыз.

ҚУАТТЫ БАСҚАРУ

Шлангы

Перделерді, кішкентай кілемшелерді және басқа жеңіл маталарды сору деңгейін азайту үшін тесік ашылғанға дейін ауа қранын тартыңыз.

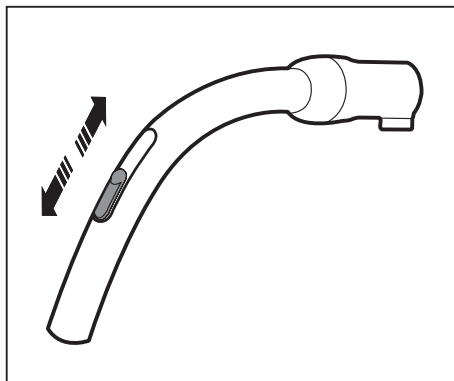

Корпус

Қуат деңгейін басқару үшін қуатты басқару тетігін оңға және солға сырғытыңыз.

MIN = нәзік маталар, мысалы: перделер үшін.

MAX = қатты едендер және қатты кірлеген кілемдер үшін.

Әлсіз ← ||| ||| → Мықты

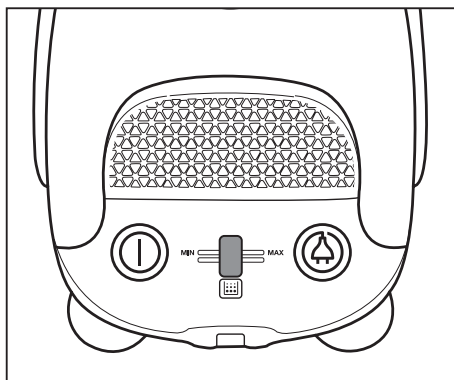
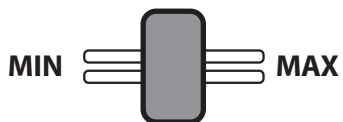

Техникалық қызмет көрсету

ШАҢ ҚАБЫН АУЫСТЫРУ

Қақпағын ашыңыз.

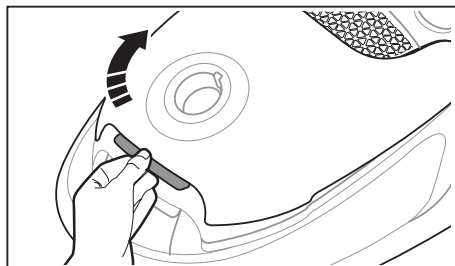

Қап салғышты көтеріп алып шығыңыз.

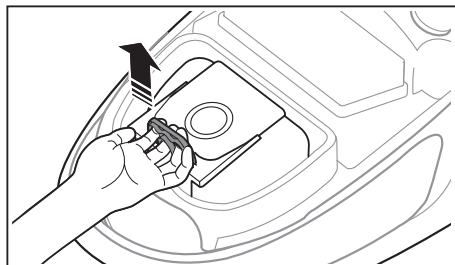

Қапты қап салғыштан шығару үшін жүзiктi көтерген соң, жаңа қаптың картонын шаң қабын салғыштың ұшына енгiзiңiз.

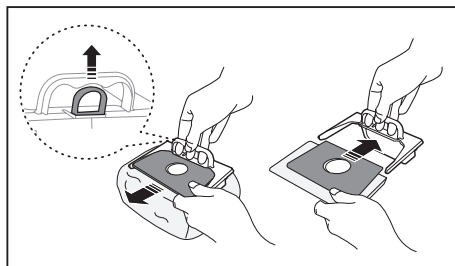

Шаң қабының тұтқышын шаң бөліміне орналастырыңыз және қақпақты жабыңыз.

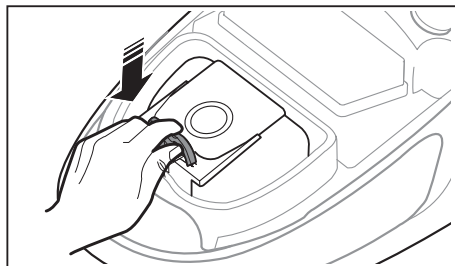

1 Шаң қабын шаң бөлімінен шығармаңыз. Бұл сору қуатының төмендеуіне әкеледі.



Шаң қаптарын осы шаңсорғышты сатып алған дүкендерден немесе жергілікті samsung өнімдерін сататын орталықтардан сатып алуға болады.

МОТОР СҮЗГІСІН ТАЗАЛАУ

Мотор сүзгісінің тұтқышын тартыңыз.

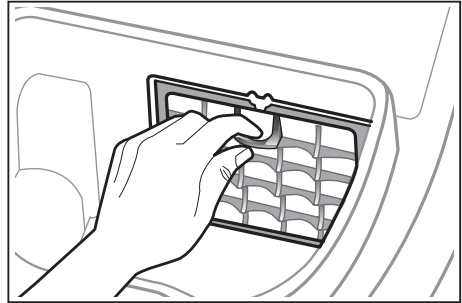

Сүзгіні тұтқыштан шығарып алыңыз.

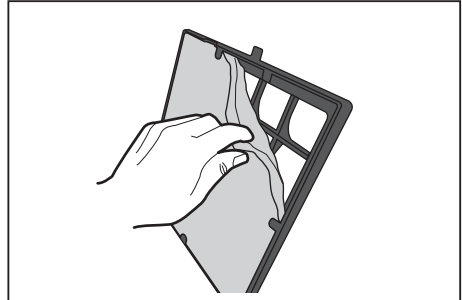

Сүзгіні тазалау үшін шайқаңыз.

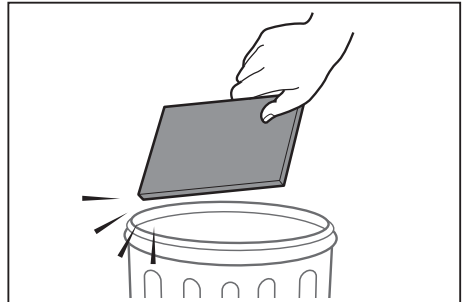

Сүзгіні тұтқышқа салып, тұтқышты орнатыңыз.

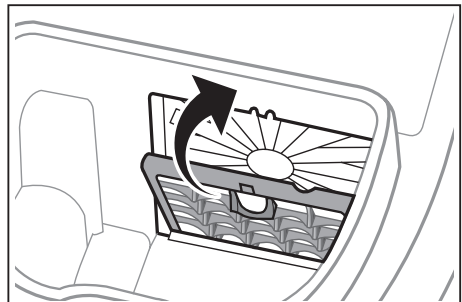

АУА ШЫҒАРАТЫН СҮЗГІНІ ТАЗАЛАУ

Ауа шығаратын сүзгіні көтеріңіз.

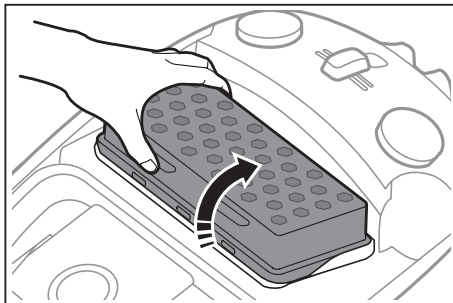

Сүзгіні тазалау үшін шайқаңыз.

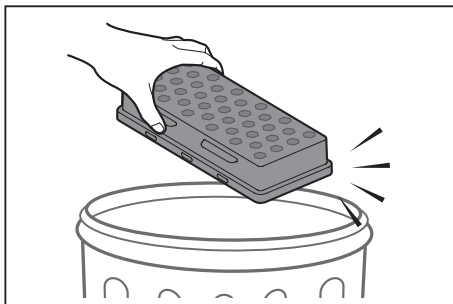

Ауа шығаратын сүзгіні орнатыңыз.

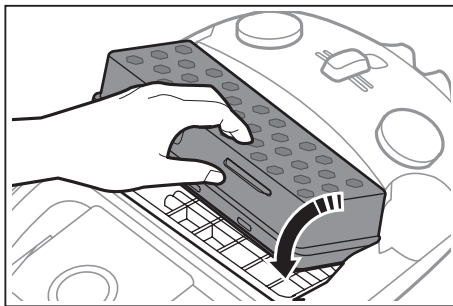

- Сүзгіні жылына 1~2 рет ауыстырып тұрыңыз.
- Сору күші біршама азайса немесе шаңсорғыш қалыптан тыс қызып кететін болса, шығыс сүзгісін тазалаңыз. Егер тазалау ақаулықты жоймаса, шығыс сүзгісін ауыстырыңыз.
- Қосымша сүзгілерді жергілікті Samsung таратушысынан сатып алуға болады.



- HEPA сүзгісін жумаңыз.

ЦИКЛОН СҮЗГІСІН ТАЗАЛАУ (ҚОСЫМША)

Тұтқаны және түтікті циклон сүзгісінен босатыңыз.

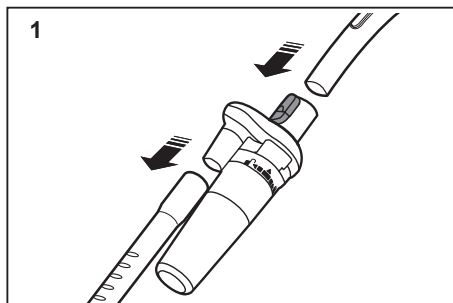

Шаң себетін сағат тілінің бағытына қарсы бұраңыз да, тартыңыз.

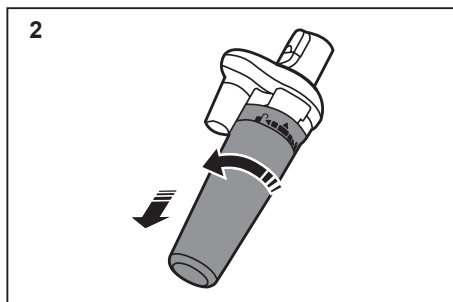

Торды бұраңыз да, шығарып алыңыз.

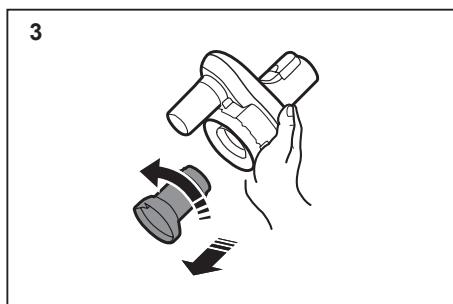

Циклон сүзгісінің корпусын тазалаңыз.

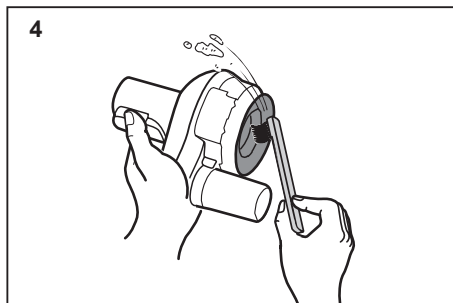

Шаң себетін және торды сумен тазалаңыз.

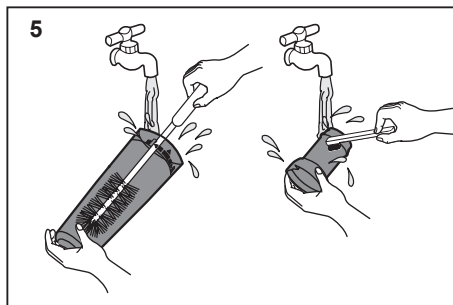

Шаң себетін және корпусы толық кепкенге дейін көлеңкеде қойыңыз

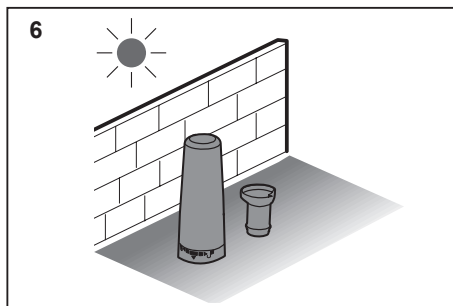

Шаң себетін тұтқаны көтеру арқылы алыңыз.

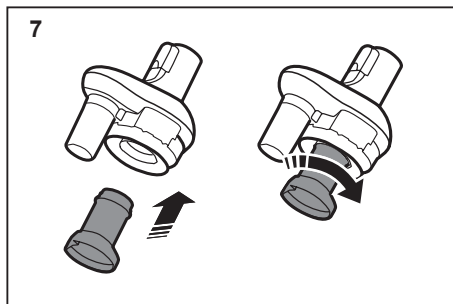

Шаң себетін орнатыңыз және сағат тілінің бағыты бойынша бұраңыз.

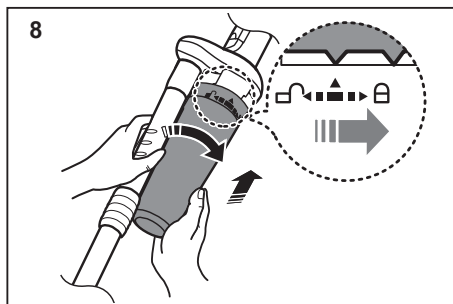

Тазалау барысында Циклон сүзгісін пайдалану қажет.

ҚОСЫМША ҚҰРАЛДАРДЫ ҚОЛДАНУ ЖӘНЕ ТАЗАЛАУ

2-сатылы щетка

Ішкі тұтқышты еден бетіне сәйкес реттеңіз.



Кілем тазалау

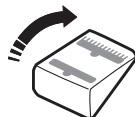

Еден тазалау

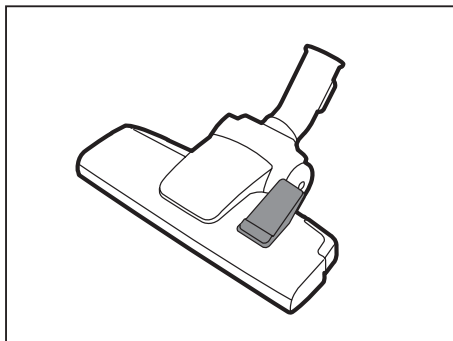

Егер кірісі бітелген болса, қалдықтарды толығымен алып тастаңыз.

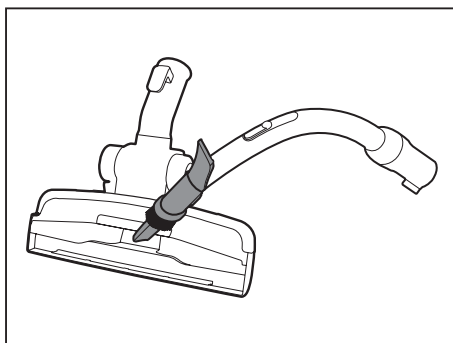

Жануарларға арналған щетка (Қосымша)

Жануардың түктерін және кілемдегі талшықтарды жақсы жинау үшін арналған. Қылдарды немесе жануарлардың түктерін жиі сору барабанның айналасында кептелген нәрселерге байланысты бұрылудың төмендеуіне себеп болады. Бұл жағдайда, барабанды мұқият тазалаңыз.

Щетканың білікшесін шығару үшін кілтті сағат тілінің бағытына қарсы бұраңыз.

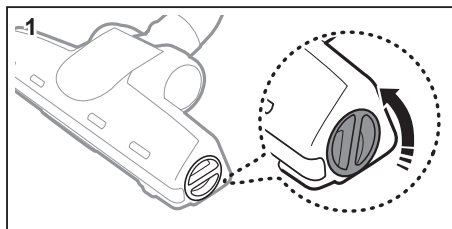

Щетканың білікшесін тазалаңыз.

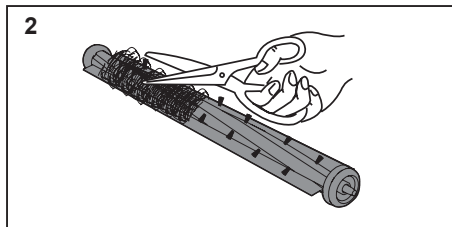

Кілтті сағат тілінің бағыты бойынша бұраңыз.

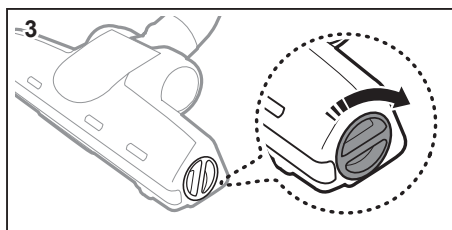

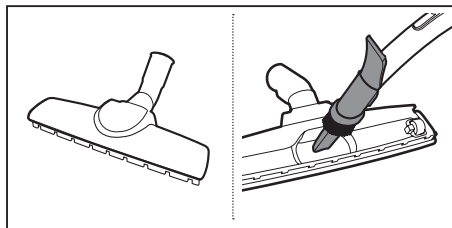

Жануар жүнінен тазартуға арналған щетка (Қосымша)

Кең аймақтағы шаңды бірден сорып алыңыз. Егер кірісі бітелген болса, қалдықтарды толығымен алып тастаңыз.



Ақаулықтарды жою

МӘСЕЛЕ	ШЕШІМІ
Мотор іске қосылмайды.	<ul style="list-style-type: none">• Кабельді, штепсельді және розетканы тексеріңіз.• Салқындатыңыз.
Сору күші елеулі төмендеді.	<ul style="list-style-type: none">• Бітелуге қарсы тексеріңіз.
Сым толық оралмайды.	<ul style="list-style-type: none">• Сымды 2-3 м тартыңыз және сымды орау түймешігін басыңыз.
Шаңсорғыш кірді жинамайды.	<ul style="list-style-type: none">• Шлангыны тексеріңіз, қажет болса ауыстырыңыз.
Сору деңгейі төмен немесе азаюда.	<ul style="list-style-type: none">• Сүзгіні тексеріңіз, қажет болса, нұсқауларды көрсетілгендей тазалаңыз. Егер сүзгілер жарамсыз болса, жаңасын салыңыз.
Корпусы қызып кетеді.	<ul style="list-style-type: none">• Сүзгілерді тексеріңіз, қажет болса, нұсқауда көрсетілгендей тазалаңыз.
Статикалық электр көзінің ажырауы.	<ul style="list-style-type: none">• Сору қуатын азайтыңыз.• Бұл жағдай бөлмедегі ауаның құрғақ болғанда орын алуы мүмкін. Бөлмені ауаның ылғалдылығы қалыпты болғанға дейін желдетіңіз.

Қазақша	 Символ Кедендік одақтың 005/2011 техникалық регламентіне сәйкес қолданылады және осы өнімнің қаптамасын екінші рет пайдалануға арналмағанын және жоюға жататынын көрсетеді. Осы өнімнің қаптамасын азық-түлік өнімдерін сақтау үшін пайдалануға тыйым салынады.
	 Символ қаптаманы жою мүмкіндігін көрсетеді. Символ сандық код және/немесе әріп белгілері түріндегі қаптама материалының белгісімен толықтырылуы мүмкін.



SC20F30* seriyali

Changyutgich foydalanuvchi qo'llanmasi

- * Changyutgichni ishga tushirishdan oldin "Foydalanuvchi qo'llanmasi" bilan yaxshilab tanishib chiqing.
- * Faqat uy sharoitida foydalanish uchun.

O'zbekcha

imagine the possibilities

Samsung mahsulotini xarid qilganingiz uchun rahmat.
Texnik xizmat ko'rsatish bo'yicha to'laroq servis xizmatlari paketini olish uchun mahsulotingizni quyidagi veb-saytda ro'yxatdan o'tkazing:
www.samsung.com/register

SAMSUNG

Mundarija

CHANGYUTGICHINGIZ

06

CHANGYUTGICHDAN FOYDALANISHDAN OLDIN

- 07 Yig'ish
- 08 Aksessuardan foydalanish

07

CHANGYUTGICHNI ISHLATISH

- 10 Elektr quvati kabeli
- 10 Filtrni tekshirish
- 10 YOQ./O'CH.
- 11 Elektr quvvatini boshqarish

10

TEXNIK XIZMAT KO'RSATISH

- 12 Chang qopchasini almashtirish
- 13 Motor filtrini tozalash
- 14 Havo chiqish filtrini tozalash
- 15 Siklon filtrini tozalash (Ixtiyoriy)
- 17 Pol uchliklarini soz tutish

12

MUAMMOLARNI BARTARAF QILISH

19

Ehtiyot choralarini haqida ma'lumot

EHTIYOT CHORALARI HAQIDA MA'LUMOT



- Jihozni ishlatishdan oldin ushbu qo'llanmani sinchiklab o'qib chiqing va keyinchalik foydalanish uchun saqlab qo'ying.



- Chunki quyidagi ishlatish ko'rsatmalari turli modellarni qamrab oladi va changyutgichingiz xususiyatlari ushbu qo'llanmada tavsifi berilgan changyutgichlarnikidan bir oz farq qilishi mumkin.

FOYDALANILGAN DIQQAT/OGOHLANTIRISH BELGILARI

	O'lim va jiddiy jarohatlanish xavfi mavjudligini ko'rsatadi.
	Shaxsiy jarohatlanish yoki moddiy shikastlash xavfi borligini ko'rsatadi.

FOYDALANILGAN BOSHQA BELGILAR

	QILMASLIGINGIZ kerak bo'lgan narsalarni bildiradi.
	Amal qilishingiz kerak bo'lgan narsalarni bildiradi.
	Vilkani rozetkadan uzishingiz kerakligini ko'rsatadi.



Ushbu changyutgich faqat uy sharoitida foydalanishga mo'ljallangan. Ushbu changyutgichdan qurilish chiqindilari yoki axlatni tozalashda foydalanmang. Filtrlarni mayda chang yig'ilib qolmasligi uchun har doim toza sharoitlarda saqlang. Changyutgichni birorta filtrini olib tashlab ishlatmang.

Ushbu talablarga amal qilmaslik jarohatlanish, changyutgichning shikastlanishiga va kafolat bekor qilinishiga sabab bo'lishi mumkin.

UMUMIY

- Ko'rsatmalarni sinchiklab o'qib chiqing. Qo'shishdan oldin elektr ta'minoti kuchlanishi changyutgichning haqidagi pasport yozuvida qayd etilgan kuchlanish bilan bir xil bo'lishi kerak.
- **OGOHLANTIRISH:** Gilamcha yoki pol ho'l bo'lganda changyutgichdan foydalanmang. Suvni so'rdirib olish uchun foydalanmang.
- Biror jihozni bolalar ishlatayotganda yoki undan bolalar yonida foydalanilayotganda puxta nazorat kerak bo'ladi. Changyutgichdan o'yinchoq sifatida foydalanilishga yo'l qo'ymang. Hech qachon changyutgichni qarovsiz qoldirmang. Changyutgichdan faqat ushbu ko'rsatmalarda qayd etilgan maqsadda foydalaning.
- Changyutgichdan chang qopchasisiz foydalanmang. Changyutgich yaxshi ishlashi uchun chang qopchasini to'lmasidan burun almashtiring.
- Changyutgichdan gugurt donalari, cho'g'i bor kul yoki sigaret qoldiqlarini yig'ib olishda foydalanmang. Changyutgichni pechka yoki boshqa issiqlik manbalaridan uzoqroq joyda saqlang. Issiqlik uskunaning plastik qismlari shakli va rangiga putur yetkazishi mumkin.
- Og'ir va o'tkir buyumlarni changyutgich bilan yig'ishtirib olishdan saqlaning, chunki ular changyutgich qismlarini shikastlashi mumkin.
Shlang ulamasini bosmang. Shlang ustiga og'ir narsalarni qo'ymang.
So'rish va havo chiqish portini bekitmang.
- Vilkasini rozetkadan uzishdan oldin changyutgich korpusidagi elektr quvvati tugmasini bosib o'chiring. Chang konteynerini bo'shatishdan oldin changyutgich vilkasini rozetkadan uzing. Shikastlamaslik uchun elektr quvvati kabelidan emas, vilkaning o'zidan ushlab tortib chiqaring.
- Ushbu jihozdan yoshi 8 yoki undan katta bolalar, jismoniy, hissiy

yoki aqliy qobiliyati cheklangan va/yoki bilimi va tajribasi yetarli bo'lmagan kishilar nazorat ostida bo'lgan yoki ularning xavfsizligi uchun javobgar shaxs ushbu jihozdan xavfsiz foydalanish va mavjud xavf-xatarlar to'g'risida ko'rsatma bergan hollarda foydalanishi mumkin. Bolalar jihoz bilan o'ynashi mumkin emas. Bolalar katta yoshlilar nazoratisiz changyutgichni tozalashi yoki unga foydalanuvchi xizmatini bajarishi mumkin emas.

- Bolalar jihoz bilan o'ynamasligini ta'minlash uchun nazorat ostida bo'lishi kerak.
- Jihozni tozalash yoki tuzatish oldidan vilkasi rozetkadan sug'urib olinishi kerak.
- Uzaytirish kabelidan foydalanish tavsiya etilmaydi.
- Agar changyutgichingiz to'g'ri ishlamayotgan bo'lsa, uni elektr ta'minotidan uzing va vakolatli xizmat ko'rsatish xodimi bilan maslahatlashing.
- Agar elektr quvvati kabeli shikastlangan bo'lsa, xavfni bartaraf qilish uchun uni ishlab chiqaruvchi yoki xizmat ko'rsatish xodimi va/yoki malakali mutaxassis almashtirishi kerak.
- Changyutgichni shlangidan ushlab ko'tarib yurmang. Changyutgich majmui ustidagi dastadan foydalaning.
- Changyutgichdan foydalanilmayotgan paytda elektr tarmog'idan uzib qo'ying.
Elektr tarmog'idan uzishdan oldin changyutgichni o'chiring.

Changyutgichingiz

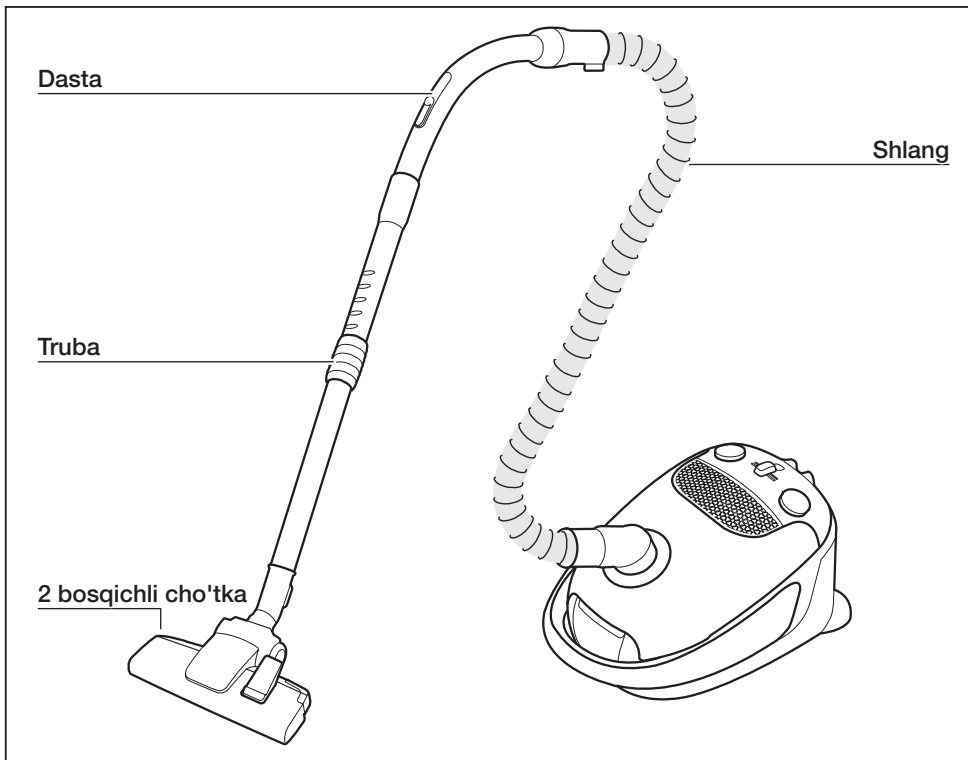

OPSIYA (Modeliga qarab) *

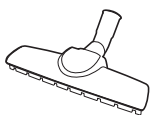

Parketni tozalash uchun cho'tka *

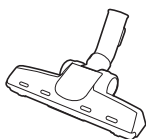

Yung cho'tkasi *



Siklon filtri *



3 tasi 1 tada aksessuari *

Changyutgichdan foydalanishdan oldin

YIG'ISH

Shlangni ulash

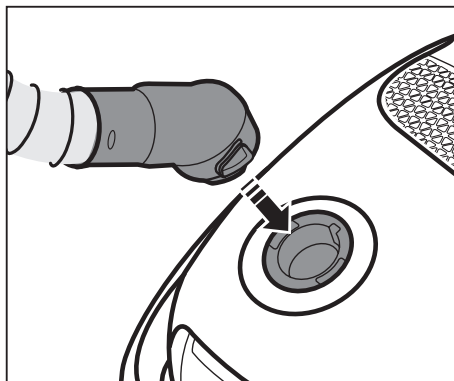

Dasta bilan trubani ulash

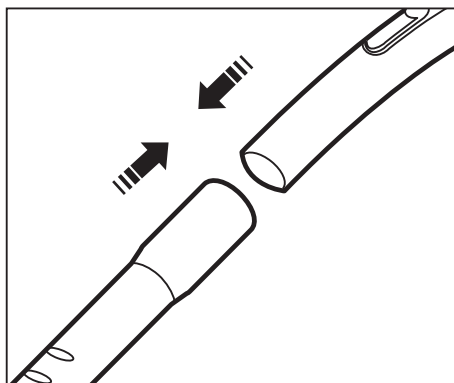

Cho'tkani ulash

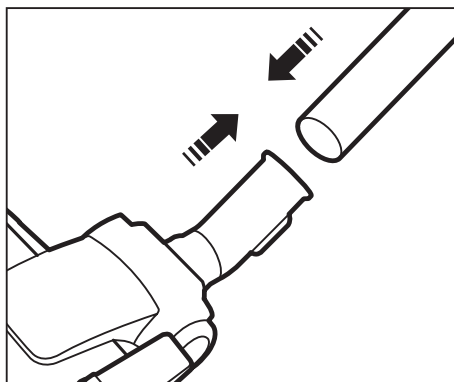

AKSESSUARDAN FOYDALANISH

Aksessuari (Opsiya)

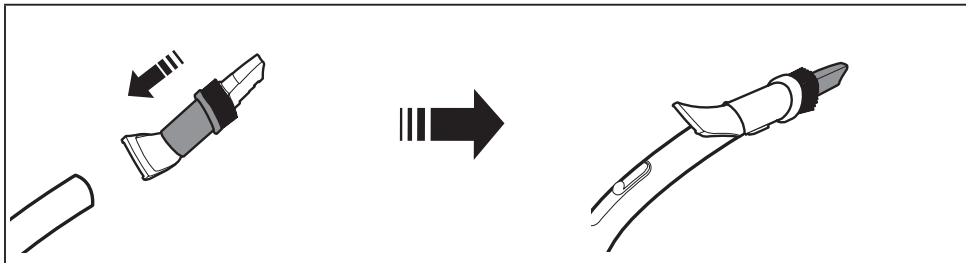

Tirqish uchligi - Qatlangan joylar, tirqishlar va burchaklarni tozalash uchun.

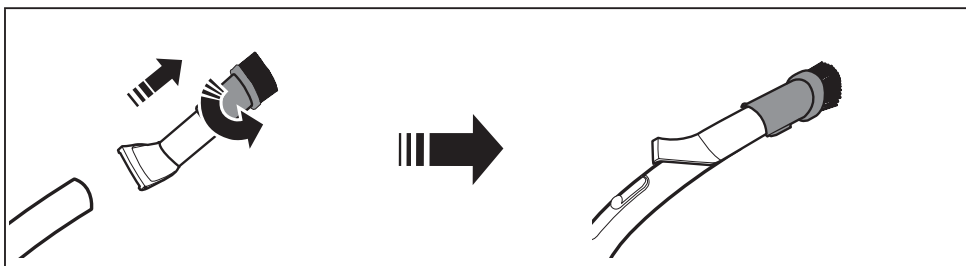

Chang tozalash cho'tkasi - turtib chiqqan joylar, o'ymakorlik buyumlarni va shu kabilarni tozalash uchun.

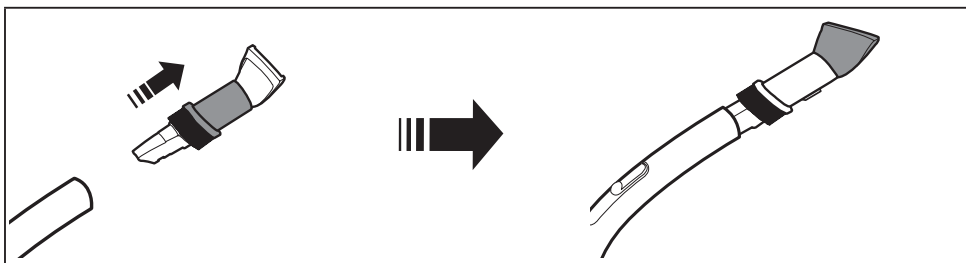

Qoplamalarni tozalash uchligi - Mebel va matolarni tozalash uchun.

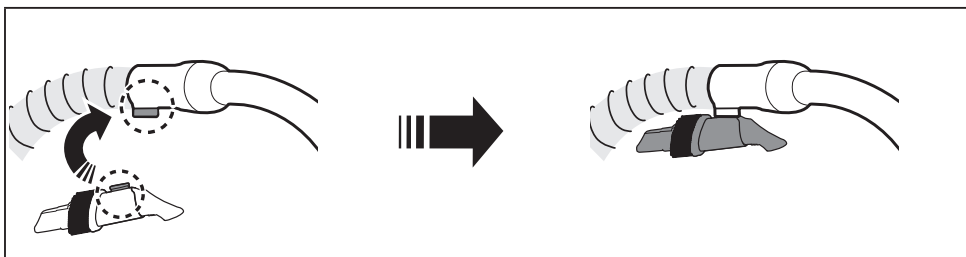

Aksessuardan foydalanib bo'lgandan so'ng uning dastasidan tutganingizga ishonch hosil qiling.

Truba

Suriladigan trubaning markazida joylashgan uzunlik nazorati tugmasini surish bilan truba uzunligini moslashtiring.

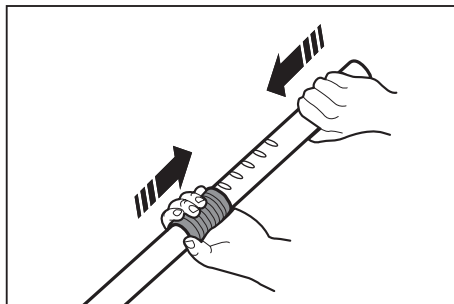

Saqlash uchun pol uchligini joyiga qo'yish

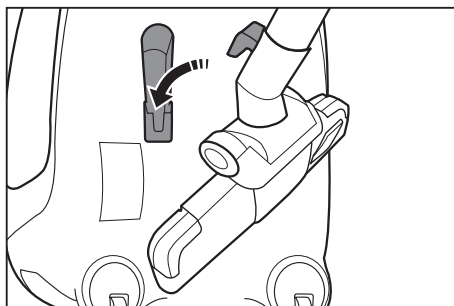
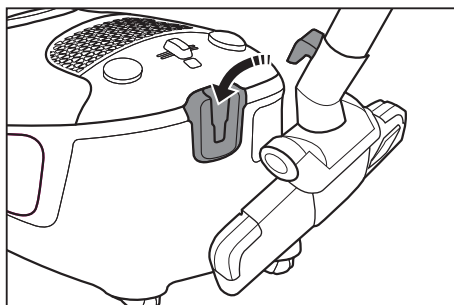

Changyutgichni ishlatish

ELEKTR QUUVATI KABELI

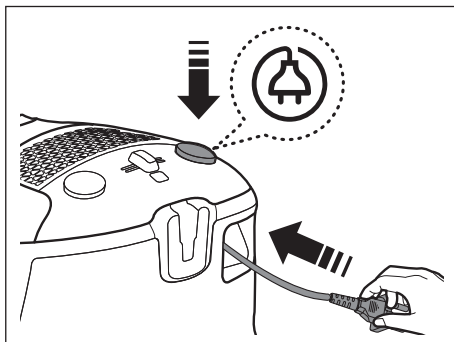
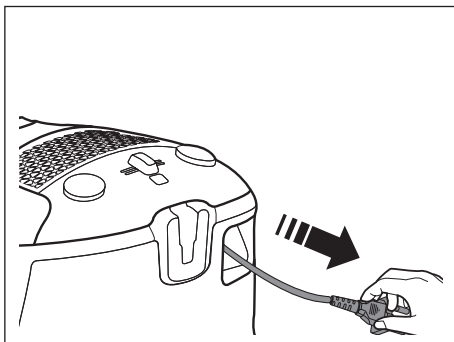

DIQQAT

Elektr rozetkasidan vilkani sug'urib olayotganda kabel emas, vilkaning o'zidan tuting.

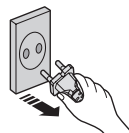

FILTRNI TEKSHIRISH

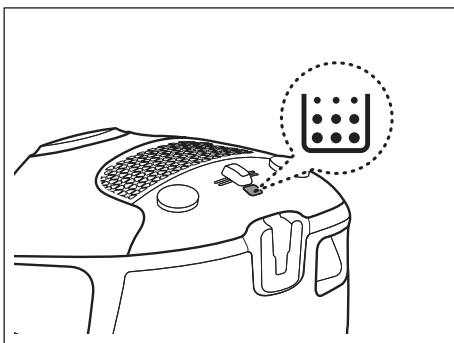

YOQISH/OCHIRISH

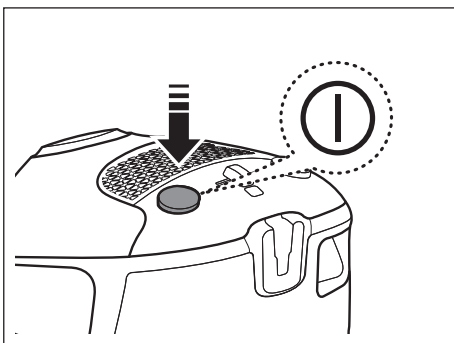

Agar filtrni tekshirish indikatorini qizil bo'lib yonsa, cho'tka, tuba, shlang va filtrlar tiqilgan-tiqilmaganini tekshirib ko'ring va kerak bo'lsa, olib tashlang. Chang qopchasini bo'shating va almashtiring.

ELEKTR QUVVATINI BOSHQARISH

Shlang

Tozalash lattalari, kichik gilam va boshqa yengil matolar qattiq so'rilmasligi uchun teshik ochilguncha havo so'rgichni torting.

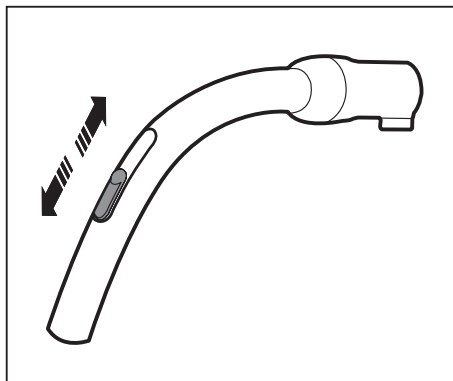

Korpus

Elektr quvvati past-balandligini nazorat qilish uchun elektr quvvati nazorati tugmasini chap yoki o'ngga siljiting.

MIN = Nozik matolar, masalan, to'r pardalar uchun.

MAX = Qattiq pol va o'ta chang bosgan gilamlar uchun.

Zaif ← ||||| ||||| → Kuchli

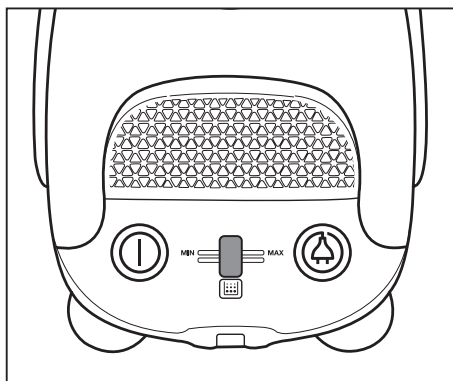
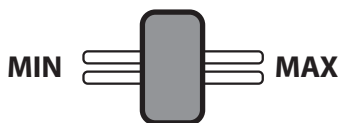

Texnik xizmat ko'rsatish

CHANG QOPCHASINI ALMASHTIRISH

Qopqoqni oching.

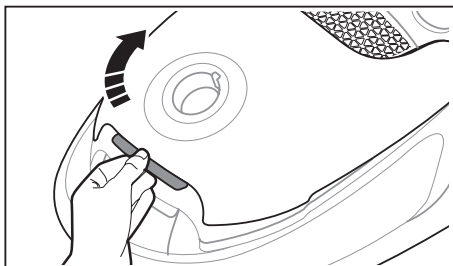

Qopcha tutqichini ko'tarib chiqarib oling.

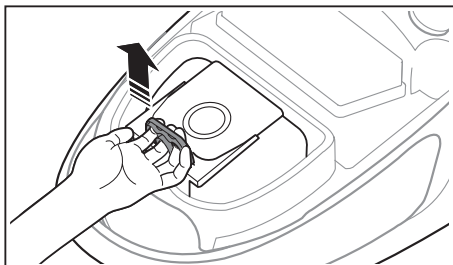

Qopchani tutqichdan chiqarib olish uchun halqani ko'targandan so'ng chang qopchasi tutqichi oxiriga yangi qopchani karton qutisini kiriting.

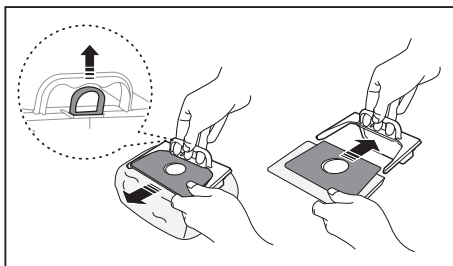

Chang qopchasi tutqichini chang yig'gichga kiriting va qopqoqni yoping.

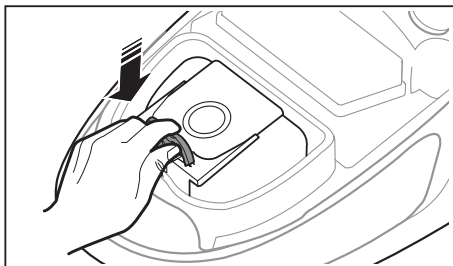

Chang qopchasini chang yig'gich tashqarisiga joylashtirmang. U havo so'rishni pasaytirib yuborishi mumkin.



Chang qopchalarini changyutgichni sotib olgan do'konlar yoki Samsungning mahalliy distribyutoridan xarid qilishingiz mumkin.

MOTOR FILTRINI TOZALASH

Motor fitri tutqichini tortib chiqaring.

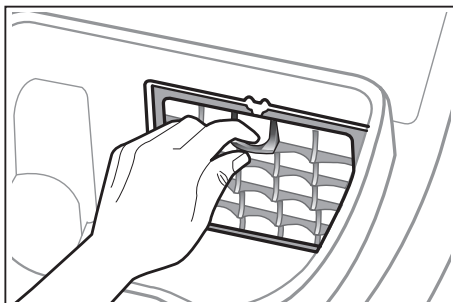

Filtrni tutqichidan chiqarib oling.

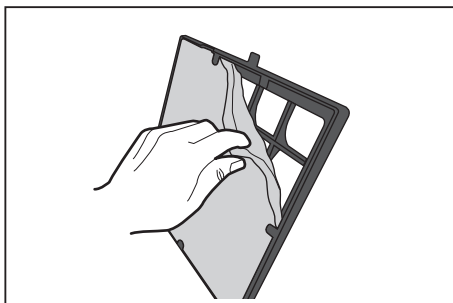

Tozalash uchun filtrni silkiting.

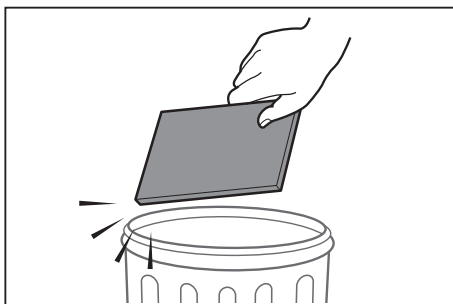

Filtrni tutqichga joylashtiring va tutqichni joyiga o'rnatang.

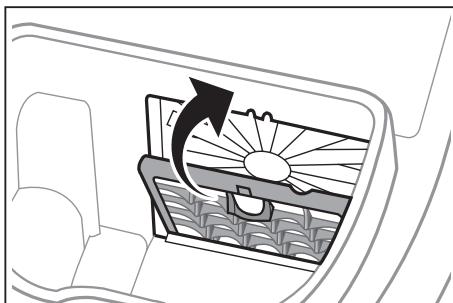

HAVO CHIQISH FILTRINI TOZALASH

Havo chiqish filtrini chiqarib oling.

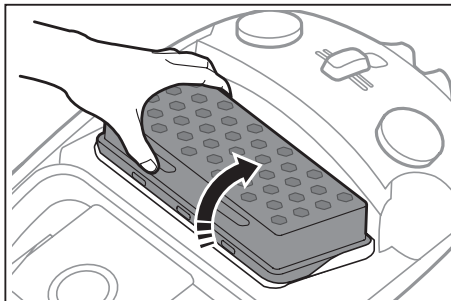

Tozalash uchun filtrni silkiting.

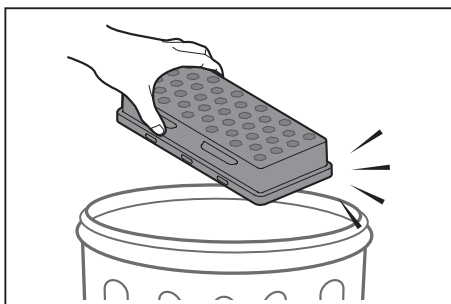

Havo chiqish filtrini o'rninga.

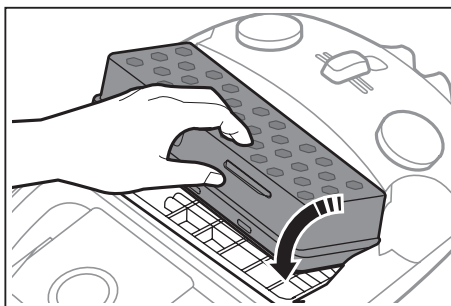

- Filtrni bir yilda 1-2 marta almashtiring.
- So'rish sezilarli va davomli tarzda kamayib qolsa yoki changyutgich haddan ziyod qizib ketsa, havo chiqish filtrini tozalab tashlang.
Agar tozalash muammoni hal qilmasa, havo chiqish filtrini almashtiring.



- Almashish uchun filtrlarni mahalliy Samsung distribyutoridan olishingiz mumkin.
- HEPA filtrini yuvmang.

SIKLON FILTRINI TOZALASH (IXTIYORIY)

Chang konteynerini soat miliga qarshi aylantiring va tortib chiqaring.

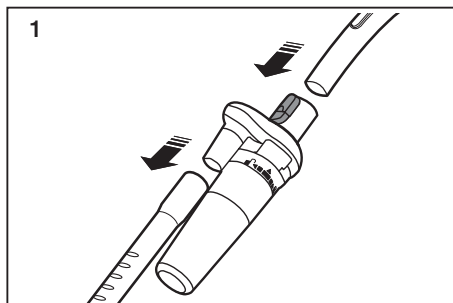

Dasta va trubani siklon filtridan bo'shatib oling.

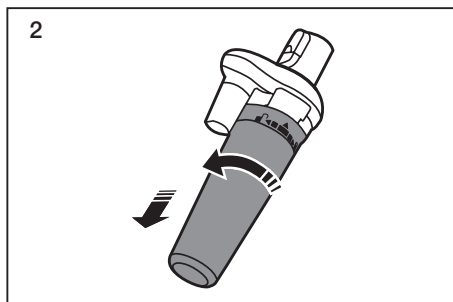

Panjarani burang va chiqarib oling.

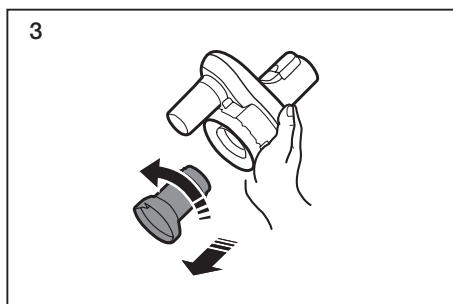

Siklon filtri korpusini tozalang.

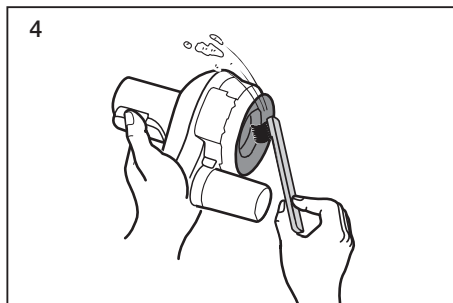

Chang konteyneri va panjarani suv bilan tozalang.

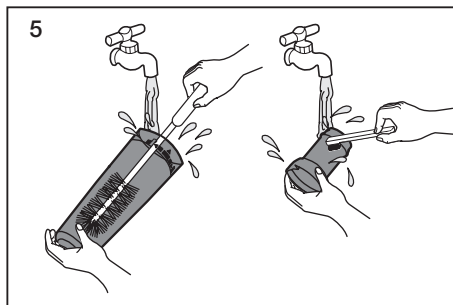

Chang konteyneri va korpusni rosa qurigancha soya joyda qoldiring

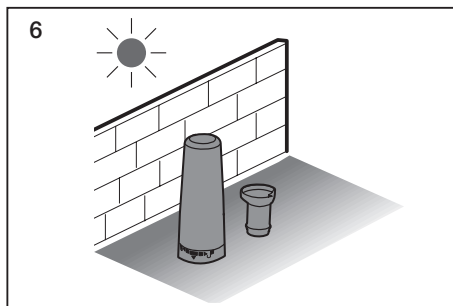

Chang konteynerini dastasini ko'tarish bilan chiqarib oling.

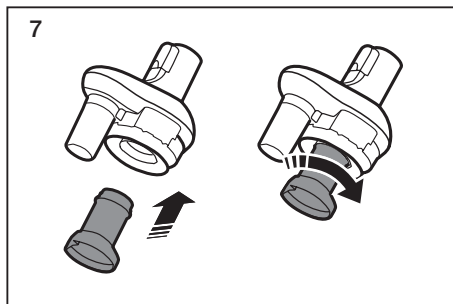

Chang konteynerini o'rnatish va soat mili yurishiga qarab aylantiring.

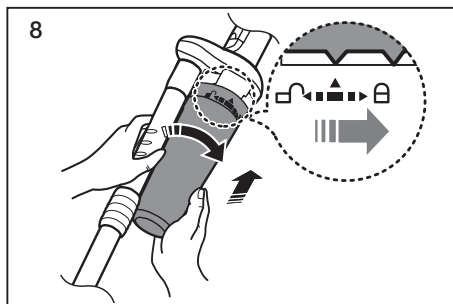

Tozalayotganda siklon filtridan foydalanish zarur.

POL UCHLIKLARINI SOZ TUTISH

2 bosqichli cho'tka

Kirish havosini moslash pishangini pol yuzasiga qarab sozlang.



Gilam tozalash

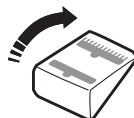

Polni tozalash

Agar havo kirish tirqishi yopilib qolsa, chiqindilarni butunlay olib tashlang.

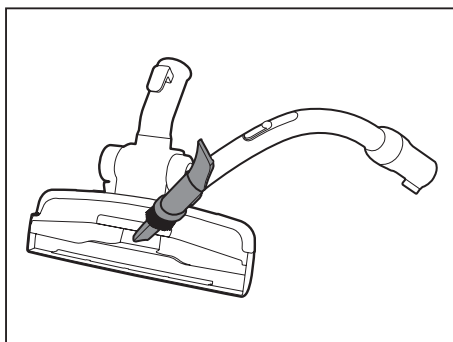
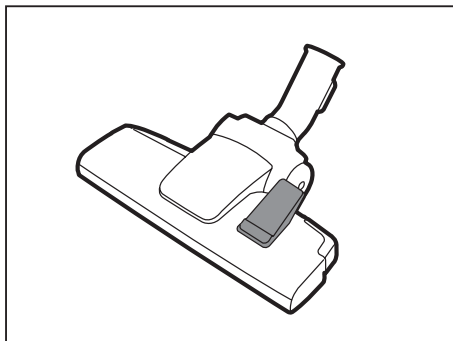

Uy hayvonlari uchun cho'tka (Opsiya)

Hayvonlar juni va gilam yuzasidagi tolalarni yaxshilab yig'ish uchun. Soch va hayvon junlarini tez-tez tozalash ularning changyutgich barabaniga o'ralib qolib, aylanishini qiyinlashtirib qo'yishi mumkin. Bunday holatda barabanni avaylab tozalab tashlang.

Aylanuvchi cho'tkani chiqarib olish uchun, kalitni soat mili aylanishi higa qarshi burang.

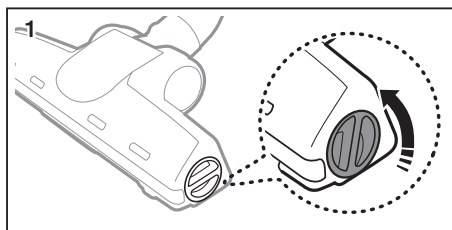

Aylanuvchi cho'tkani tozalang.

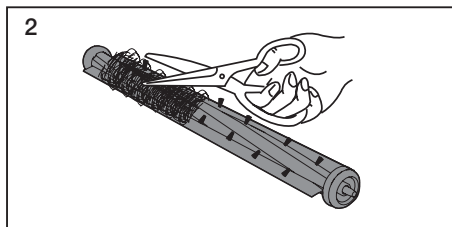

Kalitni soat mili aylanishi bo'ylab burang.

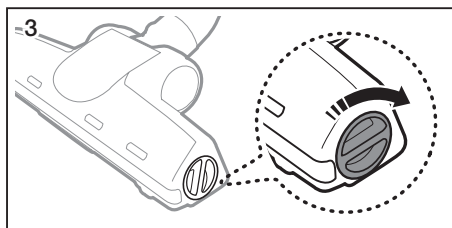

Parketni tozalash uchun cho'tka (Opsiya)

Changyutgich uchligi bir vaqtning o'zida keng joyni qamrab oladi.

Agar havo kirish tirqishi yopilib qolsa, chiqindilarni butunlay olib tashlang.

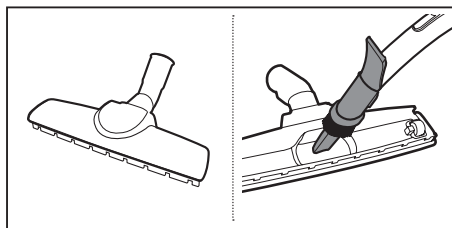

Muammolarni bartaraf qilish

MUAMMO	YECHIM
Motor ishga tushmayapti.	<ul style="list-style-type: none">• Kabel, vilka va rozetkani tekshiring.• Sovitib oling.
So'rish kuchi asta-sekin kamayib boryapti.	<ul style="list-style-type: none">• Tiqilib qolish va olib tashlashni tekshiring.
Kabel to'liq qayta o'rab olinmayapti.	<ul style="list-style-type: none">• Kabelni 2-3 metr tortib chiqaring va kabelni qayta o'rash tugmasini bosing.
Changyutgich qurilmalari changni tortib olmayapti.	<ul style="list-style-type: none">• Shlangni tekshiring va kerak bo'lsa, almashtiring.
So'rish past yoki kamayib bormoqda.	<ul style="list-style-type: none">• Filtrni tekshiring va kerak bo'lsa, ko'rsatmalardagi rasmlarda ko'rsatilganiday, tozalang. Agar filtrlar ishlamay qolgan bo'lsa, ularni yangilari bilan almashtiring.
Korpus qizib ketmoqda.	<ul style="list-style-type: none">• Filtrlarni tekshiring, agar kerak bo'lsa, ko'rsatmadagi rasmlarda ko'rsatilganiday, tozalang.
Statik elektr quvvatini chiqarib yuboring.	<ul style="list-style-type: none">• So'rish kuchini kamaytiring.• Xona havosi juda quruq bo'lganda ham shu hol yuz berishi mumkin. Havo namligi me'yoriga kelishi uchun xonani shamollating.



DJ68-00710A-00