

Miele



ru Инструкция по эксплуатации на пылесос

uk Інструкція з експлуатації на пилосос

SGJA0

HS15

RU, UA, KZ

M.-Nr. 09 896 520

Указания по безопасности и предупреждения	4
Описание прибора	10
Ваш вклад в охрану окружающей среды	12
Перед эксплуатацией	13
Использование принадлежностей, входящих в комплект	15
Эксплуатация	15
Вытягивание сетевого кабеля	15
Включение и выключение	15
Выбор мощности	16
Педальные клавиши	16
При уборке пылесосом	16
Временная остановка, перемещение и хранение	17
Техобслуживание	17
Где купить пылесборники и фильтры?	18
Какие пылесборники и фильтры нужны?	18
Когда заменять пылесборник?	18
Как заменять пылесборник?	19
Когда заменять фильтр для защиты двигателя?	19
Как заменять фильтр для защиты двигателя?	19
Когда заменять фильтр выходящего воздуха HEPA AirClean 50?	20
Как заменять фильтр выходящего воздуха HEPA AirClean 50?	20
Оснастка другим фильтром выходящего воздуха	20
Сервисный индикатор с кнопкой сброса.	21
Замена батареек в рукоятке со светодиодной подсветкой	21
Когда заменять нитесборники?	21
Как заменять нитесборники?	21
Очистка ролика насадки для пола AllTeQ.	21
Чистка и уход	22
Неисправности	22
Сервисная служба	22
Гарантийные условия	23
Сертификат соответствия	23
Технические характеристики	23
Дополнительно приобретаемые принадлежности	23
Гарантия качества товара	26
Контактная информация о Miele	29

ru - Указания по безопасности и предупреждения

Этот пылесос отвечает нормам технической безопасности. Однако, его ненадлежащее использование может привести к травмам персонала и материальному ущербу.

Перед первым использованием пылесоса внимательно прочитайте данную инструкцию по эксплуатации. В ней содержатся важные сведения по технике безопасности, монтажу, эксплуатации и техобслуживанию пылесоса. Вы обезопасите себя и избежите повреждений прибора.

Бережно храните данную инструкцию и по возможности передайте ее следующему владельцу.

Всегда выключайте пылесос после использования, при смене насадок и перед началом чистки / техобслуживания и вынимайте сетевую вилку из розетки.

Надлежащее использование

- ▶ Этот пылесос предназначен для использования в домашнем хозяйстве или подобных условиях.
- ▶ Этот пылесос подходит для ежедневной уборки ковров, ковровых покрытий и твердых полов из нечувствительных материалов.
- ▶ Прибор не предназначен для использования вне помещений.

- ▶ Используйте пылесос только для удаления сухой пыли. Нельзя пылесосить людей и животных. Другие области применения, реконструирование прибора и любые изменения недопустимы.
- ▶ Лицам, которые по состоянию здоровья или из-за отсутствия опыта и соответствующих знаний не могут уверенно управлять пылесосом, не рекомендуется его эксплуатация без присмотра или руководства со стороны ответственного лица.

Если у Вас есть дети

- ▶ Детей младше 8 лет не следует подпускать близко к прибору, или они должны быть при этом под постоянным надзором.
- ▶ Дети старше 8 лет могут пользоваться пылесосом без надзора взрослых, если они настолько освоили управление им, что могут это делать с уверенностью. Дети должны осознавать возможную опасность, связанную с неправильной эксплуатацией прибора.
- ▶ Не разрешайте детям проводить чистку и техобслуживание пылесоса без Вашего присмотра.
- ▶ Не оставляйте без надзора детей, если они находятся вблизи пылесоса. Никогда не позволяйте детям играть с пылесосом.
- ▶ Не допускайте попадания в руки детям аккумуляторных батарей.

Техническая безопасность

- ▶ Перед применением проверьте пылесос и все принадлежности на видимые повреждения. Не используйте поврежденный пылесос.
- ▶ Перед эксплуатацией сравните параметры подключения пылесоса, указанные на типовой табличке (сетевое напряжение и частота), с данными электросети. Они должны обязательно совпадать.
- ▶ Сетевая розетка должна быть защищена предохранителем с номиналом 16 А или 10 А.
- ▶ Гарантийный ремонт пылесоса имеет право производить только авторизованная компанией Miele сервисная служба, в противном случае при последующей неисправности право на гарантийное обслуживание теряется.
- ▶ Не используйте кабель для переноски пылесоса и не вынимайте вилку из розетки путем вытягивания за кабель.
Не перетягивайте кабель через острые края и не заземляйте его.
Избегайте частого наезда пылесоса на кабель.
Кабель, вилка и розетка могут быть повреждены и угрожать Вашей безопасности.
- ▶ Не используйте пылесос, если кабель поврежден. Поменять поврежденный сетевой кабель можно только вместе с кабельным барабаном. В целях вашей безопасности замену может проводить только авторизованный компанией Miele техник или сервисная служба Miele.

- ▶ Разъем у пылесоса может быть использован только для подключения указанных в данной инструкции электрощеток Miele.
- ▶ При уборке возникает естественная статическая электризация. Наэлектризованные частицы могут затем разрядиться в определенных ситуациях. С нижней стороны рукоятки пылесоса встроена металлическая накладка, которая способствует ослаблению неприятного эффекта, вызываемого электростатическими разрядами. Поэтому следите, чтобы при уборке Ваша рука длительное время касалась этой накладки.
- ▶ Никогда не окунайте пылесос в воду, проводите только сухую очистку или чистите его с помощью слегка влажной салфетки.
- ▶ Ремонтные работы имеют право производить только авторизованные фирмой Miele специалисты. Вследствие неправильно выполненных ремонтных работ может возникнуть серьезная опасность для пользователя!

Надлежащее использование

- ▶ Не используйте пылесос без мешка для сбора пыли, фильтра защиты двигателя и фильтра выходящего воздуха.
- ▶ Если пылесборник не вставлен, Вы не сможете закрыть крышку пылевого отсека. Не применяйте силу при закрывании!

ru - Указания по безопасности и предупреждения

- ▶ Не пылесосьте горящие или тлеющие предметы, например, сигареты или еще не погасшую золу или уголь.
- ▶ Не пылесосьте жидкости и влажную грязь. Ковры и ковровые покрытия после влажной чистки или обработки шампунем можно пылесосить только после полного высыхания.
- ▶ Не пылесосьте тонер. Тонер, который используется, напр., в принтерах или копировальных аппаратах, обладает электропроводностью.
- ▶ Не пылесосьте легко воспламеняющиеся или взрывоопасные вещества или газы, а также места, где хранятся такого рода вещества.
- ▶ Избегайте при уборке подносить к голове всасывающую насадку или трубку пылесоса.
- ▶ Важно учесть при обращении с аккумуляторными батареями:
 - Запрещается производить короткое замыкание батарей, заряжать их и кидать в огонь.
 - Утилизация батарей: выньте батареи из рукоятки со светодиодом и по возможности сдайте их в центр утилизации. Не выбрасывайте батареи вместе с бытовым мусором.

Принадлежности

- ▶ При работе с электрощеткой или турбощеткой Miele не касайтесь крутящегося вала.
- ▶ При уборке с использованием рукоятки без вставленной принадлежности следите за тем, чтобы рукоятка не была повреждена.
- ▶ Используйте только оригинальные пылесборники, фильтры и принадлежности с логотипом "Original Miele". Только в этом случае производитель может гарантировать безопасную эксплуатацию пылесоса.

Компания Miele не несет ответственности за повреждения, вызванные несанкционированным применением, неправильной эксплуатацией и несоблюдением указаний по безопасности и предупреждений.

ru - Описание прибора

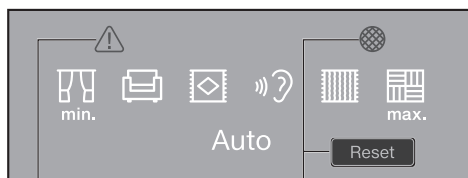
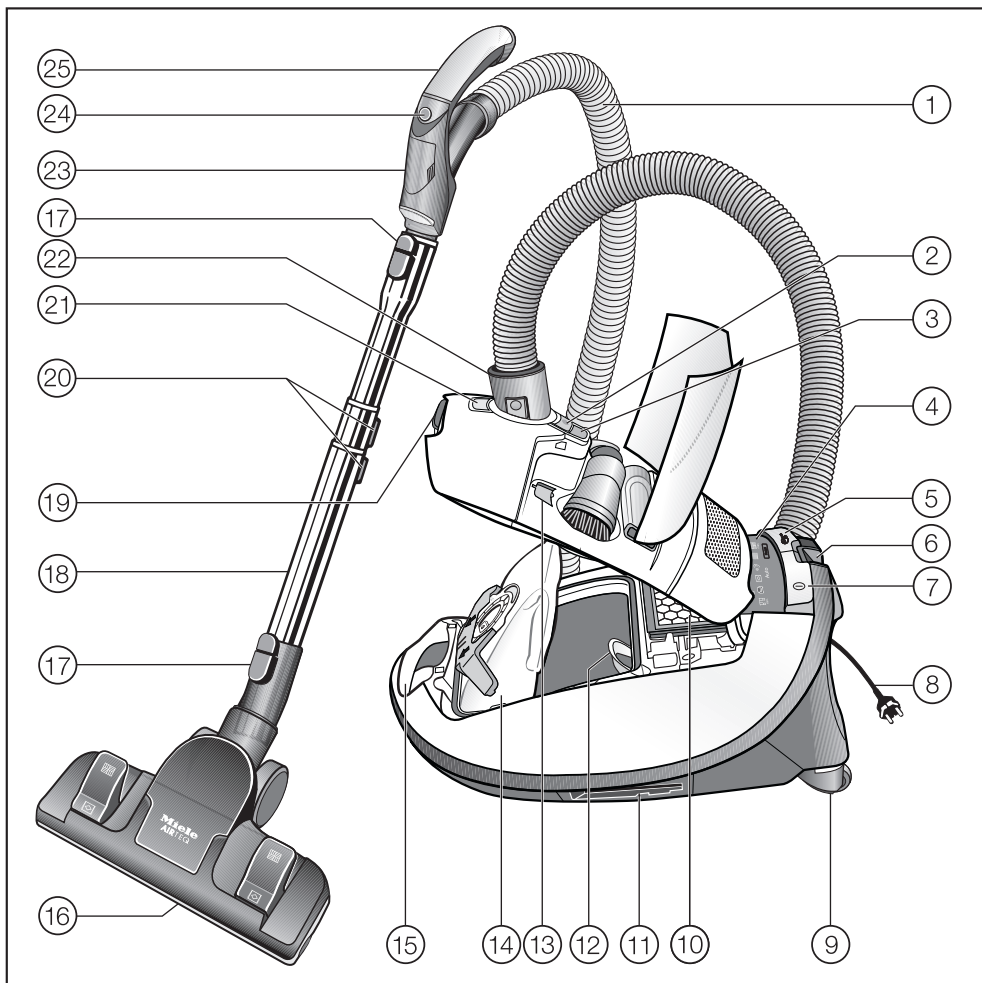

- ① Гибкий шланг
- ② Клавиша отпирания отсека для принадлежностей
- ③ Индикатор замены пылесборника
- ④ Поле индикации
- ⑤ Педальная клавиша автоматической намотки кабеля
- ⑥ Система парковки для перерывов в уборке
- ⑦ Педальная клавиша Вкл / Выкл ①
- ⑧ Сетевой кабель
- ⑨ Колеса
- ⑩ Фильтр выходящего воздуха HEPA AirClean 50
- ⑪ Система парковки с подсветкой для хранения трубки (с обеих сторон пылесоса)
- ⑫ Фильтр защиты двигателя
- ⑬ Держатель крышки гнезда для электроштекера
- ⑭ Оригинальный пылесборник Miele
- ⑮ Ручка для переноски
- ⑯ Насадка для пола AllTeQ или AirTeQ
- ⑰ Кнопки разблокировки
- ⑱ Телескопическая трубка, состоящая из 3 частей
- ⑲ Кнопка отпирания крышки пылевого отсека
- ⑳ Кнопки регулировки длины телескопической трубки
- ㉑ Гнездо для подключения электроштекера
- ㉒ Всасывающий патрубок
- ㉓ Отсек для батареек
- ㉔ Кнопка включения подсветки
- ㉕ Рукоятка со светодиодом
- ㉖ Индикатор термозащиты 
- ㉗ Сервисный индикатор с кнопкой сброса

Утилизация упаковки

Упаковка защищает пылесос от повреждений при транспортировке. Материалы, используемые при изготовлении упаковки, безопасны для окружающей среды и легко утилизируются, поэтому они подлежат переработке.

Возврат упаковки в систему переработки материалов позволяет экономить сырье и уменьшает количество отходов. По возможности сдайте упаковку в компанию по утилизации отходов.

Утилизация пылесборников и использованных фильтров

Пылесборники и фильтры изготовлены из безопасных для окружающей среды материалов. Фильтры можно выбрасывать с бытовым мусором. Это касается также пылесборников, если только в них не содержится мусор, запрещенный для утилизации с бытовым мусором.

Утилизация отслужившего прибора

Перед утилизацией выньте из прибора пылесборник и фильтр, эти части выбросьте в бытовой мусор.

Отслужившие электрические и электронные приборы часто содержат ценные компоненты. В то же время материалы приборов содержат вредные вещества, необходимые для работы и безопасности техники. При неправильном обращении с отслужившими приборами или их попадании в бытовой мусор такие вещества могут нанести вред здоровью человека и окружающей среде. Поэтому не рекомендуется выбрасывать отслужившие приборы вместе с обычным бытовым мусором.

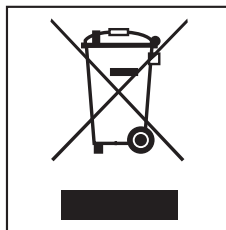

Используйте вместо этого специально оборудованное место для сдачи и утилизации старых электрических и электронных приборов. Узнайте информацию у Вашего продавца.

До момента отправления в утилизацию Ваш отслуживший прибор должен храниться в недоступном для детей месте.

Указанные в главах рисунки находятся на раскрывающихся страницах в конце данной инструкции.

Перед эксплуатацией

Присоединение гибкого шланга (рис. 1)

- Вставьте всасывающий патрубок до отчетливой фиксации в отверстие пылесоса. Для этого необходимо совместить обе части так, чтобы произошла фиксация.

Снятие гибкого шланга (рис. 2)

- Нажмите на клавиши блокировки, расположенные с двух сторон на всасывающем патрубке, и выньте его из отверстия.

Состыковка гибкого шланга и рукоятки (рис. 3)

- Вставьте шланг в рукоятку до фиксации.

Состыковка рукоятки и удлинительной трубки (рис. 4)

- Вставьте рукоятку до отчетливой фиксации в трубку. Для этого необходимо совместить обе части так, чтобы произошла фиксация (см. рисунок).
- Нажмите кнопку разблокировки, если Вы хотите разъединить части, и вытяните ручку с небольшим поворотом из трубки.

Установка телескопической трубки из трех частей (рис. 5)

Эта телескопическая трубка состоит из трех вставленных друг в друга трубок.

- ① Нажмите на кнопку разблокировки нижней части трубки и вытяните ее, пока не послышится отчетливый звук фиксации. Нажмите также на эту кнопку, если Вы хотите снова задвинуть часть трубки. Раздастся отчетливый звук фиксации.
- ② Нажмите кнопку регулировки длины телескопической трубки и установите желаемую длину.

Присоединение насадки для уборки пола (рис. 6)

- Вставьте трубку в телескопическую насадку для пола, вращая ее влево и вправо, до четкой фиксации.
- Нажмите на клавишу блокировки, если Вы захотите отделить телескопическую насадку от трубки.

Регулировка насадки для уборки пола (рис. 7 +8)

Этот пылесос подходит для ежедневной уборки ковров, ковровых покрытий и твердых полов из нечувствительных материалов.

В ассортимент продукции для ухода за полом Miele входят подходящие насадки и щетки для чистки других покрытий пола или особых случаев применения (см. главу "Дополнительно приобретаемые принадлежности").

Учитывайте, прежде всего, рекомендации по чистке и уходу, которые дает производитель Вашего полового покрытия.

Пылесосьте ковры и ковровые покрытия с убранный щетиной:

- Нажмите педальную клавишу .

Пылесосьте твердые гладкие полы из нечувствительных материалов и полы с щелями или пазами с выдвинутой щетиной насадки:

- Нажмите педальную клавишу .

Насадка для уборки пола AirTeQ (рис. 8)

Эта насадка специально сконструирована так, что она позволяет достичь оптимальных результатов чистки при низком энергопотреблении. Она имеет обтекаемую форму и хорошо всасывает пыль.

 Если Вам будет тяжело двигать насадкой AirTeQ, Вы можете уменьшить мощность всасывания так, чтобы насадка двигалась легко (см. главу "Эксплуатация - Выбор мощности").

Вкладывание батареек в рукоятку со светодиодной подсветкой (рис. 9 + 10)

- ① Выверните шуруп из крышки.
- ② Сожмите рифленные поверхности, расположенные по бокам крышки, и снимите ее.

- ③ Выньте держатель батареек и вставьте три прилагаемые батарейки. При этом проследите за соблюдением полярности.
- ④ Снова вставьте держатель батареек. В отсеке и держателе для батареек нанесены стрелки, которые, соответственно, должны указывать в одном направлении.
- ⑤ Снова установите крышку и затяните крепежный шуруп.

Включение индикатора замены фильтра выходящего воздуха

- Нажмите на кнопку отпирания, расположенную в выемке, и откиньте крышку пылевого отсека до фиксации вверх (рис. 11).
- Удалите наклеенную полосу (рис. 12).
- Нажмите на индикатор замены фильтра выходящего воздуха  (рис. 13).
- Прим. через 10 - 15 секунд с левого края поля индикации появится узкая красная полоска (рис. 14).
- Закройте крышку пылевого отсека до фиксации и проследите, чтобы пылесборник при этом не защемился.

Функция индикатора замены фильтра выходящего воздуха

Индикатор замены фильтра показывает длительность использования фильтра выходящего воздуха. Прим. через 50 часов использования, что соответствует средней годовой эксплуатации, поле индикации будет полностью красного цвета (рис. 15).

Использование принадлежностей, входящих в комплект (рис. 16)

К пылесосу прилагаются следующие принадлежности:

① Щелевая насадка

для удаления пыли из складок, щелей и углов.

② Насадка из натуральной щетины для щадящей уборки

Для чистки профильных планок, а также изделий с украшениями, резьбой и предметов, требующих бережного обращения.

Насадка поворачивается и благодаря этому может занимать наиболее удобное положение.

③ Насадка для мягкой мебели

для чистки мягкой мебели, матрасов, подушек, гардин и т.д.

Внимание принадлежностей (рис. 17)

- Нажмите клавишу отпирания.

Отсек для принадлежностей откроется.

- Достаньте нужную принадлежность.
- Закройте отсек для принадлежностей, прижав крышку.

Насадка для уборки пола (рис. 18)

также подходит для чистки ступенек лестницы.

 Для безопасности пылесосьте ступени по направлению снизу вверх.

Эксплуатация

Вытягивание сетевого кабеля (рис. 19)

- Вытяните кабель до нужной длины (макс. прим. 7,5 м).

- Вставьте сетевую вилку в розетку.

Включается подсветка по бокам корпуса пылесоса (системы парковки).

При самом первом включении подсветка включится прим. через 2 минуты.

 При эксплуатации прибора в течение более 30 минут необходимо полностью вытянуть кабель, иначе существует опасность его перегрева и повреждения.

Наматывание кабеля (рис. 20)

- Вытащите сетевую вилку из розетки.

Прим. через 30 секунд подсветка системы парковки автоматически выключается.

- Наступите слегка на клавишу автоматической намотки кабеля - кабель автоматически сматывается.

Включение и выключение (рис. 21)

- Наступите на pedalную клавишу Вкл / Выкл .

Выбор мощности

Вы можете настроить мощность пылесоса в зависимости от необходимости в каждой ситуации. Уменьшив мощность, Вы значительно облегчаете скольжение насадки для пола.

На пылесосе имеются символы, которые соответствуют определенным уровням мощности и показывают, в каком случае рекомендуется та или иная мощность.

Символ выбранного уровня мощности загорается желтым цветом.

 - гардины, текстиль

 - мягкая мебель, подушки

 - ковры высокого качества, коврики и дорожки

Auto = автоматическая регулировка мощности всасывания в зависимости от покрытия пола

 Не пылесосьте легкие материалы или гардины с использованием ступени "Auto". Такие вещи пылесос может всосать и повредить.

 - энергоэкономичная ежедневная уборка с низким уровнем шума

 - ковры и коврики из петельного ворса

 - твердые полы, сильно загрязненные ковры и ковровые покрытия

Если Вы пользуетесь насадкой Air-TeQ и Вам тяжело ею двигать, уменьшите мощность всасывания так, чтобы насадка двигалась легко.

Педальные клавиши (рис. 22 + 23)

При самом первом использовании пылесос включается в автоматическом режиме.

- Нажимайте педальную клавишу +, если Вы хотите установить более высокую мощность всасывания.
- Нажимайте педальную клавишу -, если Вы хотите установить более низкую мощность всасывания.

При последующем использовании пылесос будет включаться с уровнем мощности, выбранным в последний раз.

При уборке пылесосом (рис. 24)

- При уборке тяните пылесос за собой, как санки, или ставьте его вертикально, если Вы пылесосите лестницы и гардины.

 При уборке возникает естественная статическая электризация. Наэлектризованные частицы могут затем разрядиться в определенных ситуациях. С нижней стороны рукоятки пылесоса встроена металлическая наклад-ка, которая способствует ослаблению неприятного эффекта, вызываемого электростатическими разрядами. Поэтому следите, чтобы при уборке Ваша рука длительное время касалась этой накладки.

Освещение рабочей области (рис. 25)

Для освещения рабочей поверхности Ваш пылесос оснащен светодиодом, расположенным на рукоятке.

- Нажмите кнопку  на рукоятке.

Прим. через 30 секунд подсветка автоматически выключается.

Временная остановка, перемещение и хранение

Система парковки для пауз при уборке (рис. 26)

Во время пауз при уборке Вы можете удобно расположить трубку пылесоса с насадкой на самом пылесосе.

- Вставьте насадку, направляя кулачок в устройство парковки.

Если пылесос находится на наклонной поверхности, напр., на платформе, то задвиньте части телескопической трубки полностью.

Включатель / выключатель в системе парковки

Работа пылесоса будет автоматически прервана, если Вы вставите насадку в парковочный держатель.

При изъятии насадки из держателя пылесос снова включится на уровне мощности, выбранном в последний раз.

Система парковки для хранения пылесоса (рис. 27)

 Выключите пылесос после использования. Выньте сетевую вилку из розетки.

Прим. через 30 секунд после отключения от сети подсветка системы парковки автоматически выключается.

- Поставьте пылесос в вертикальное положение.

Рекомендуется полностью задвинуть все части телескопической трубки.

- Вставьте насадку кулачком сверху в один из освещенных боковых держателей трубки на пылесосе.

Так Вам будет удобно переносить пылесос или ставить его на хранение.

Техобслуживание

 Выключите пылесос перед обслуживанием и выньте сетевую вилку из розетки.

Система фильтров Miele состоит из трех компонентов.

- Пылесборник
- Фильтр для защиты двигателя
- Фильтр выходящего воздуха

Для того, чтобы была гарантирована безупречная мощность всасывания пылесоса, Вы должны время от времени заменять эти фильтры.

Используйте только мешки-пылесборники, фильтры и принадлежности с логотипом "Original Miele". Только тогда мощность всасывания пылесоса используется оптимально и достигается наилучший результат очистки.

ORIGINAL
Miele



 Использование мешков-пылесборников из бумаги или подобных материалов, а также пылесборников с держателем из картона может привести к серьезным повреждениям пылесоса и потере гарантии, так же, как и использование мешков-пылесборников без логотипа "Original Miele".

В каждую новую упаковку с пылесборниками Miele дополнительно вложен фильтр "AirClean" и фильтр защиты двигателя.

Если Вы хотите отдельно докупить фильтр Miele, то назовите Вашему дилеру или специалисту сервисной службы Miele обозначение модели Вашего пылесоса, чтобы Вы получили правильные расходные материалы. Для Вашего удобства Вы можете также заказать эти расходные материалы в интернет-магазине Miele.

Где купить пылесборники и фильтры?

Оригинальные мешки-пылесборники и фильтры Вы можете получить у дилера или в сервисной службе Miele, а также в интернет-магазине Miele.



Какие пылесборники и фильтры нужны?

Оригинальные мешки-пылесборники Miele **с синим держателем** Тип **G/N** и оригинальные фильтры Miele Вы сможете отличить по логотипу "Original Miele" на упаковке или непосредственно на мешке.

Когда заменять пылесборник? (рис. 28)

Когда цветная шкала полностью заполнит смотровое окошко индикатора замены пылесборника красным цветом, пылесборник необходимо будет заменить.

Мешки-пылесборники являются одноразовыми. Утилизируйте полные мешки. Не используйте их повторно, закупоренные поры уменьшают всасывающую способность пылесоса.

Для проверки

- Наденьте насадку AllTeQ или AirTeQ.
- Включите пылесос и установите максимальную мощность всасывания.
- Немного поднимите вверх насадку для пола.

Функция индикатора замены пылесборника

Функция индикации обусловлена составом пыли: пыль, волосы, нитки, ворс ковра, песок и т.д.

Если Вы пылесосите много мелкой пыли, то поры пылесборника засоряются очень быстро.

В этом случае индикатор замены пылесборника покажет "заполнено", даже если пылесборник еще не заполнен, и его необходимо будет заменить.

Если же Вы пылесосите много волос, коврового ворса, шерстинок и т. д., то индикатор среагирует лишь, когда пылесборник будет плотно наполнен.

Как заменять пылесборник? (рис. 29 + 30)

- Приподнимите клавишу отпирания и откиньте крышку пылевого отсека до фиксации вверх (рис. 11).

При этом его гигиеническая заслонка автоматически закрывается, поэтому пыль не может высыпаться наружу.

- Вытащите пылесборник из гнезда за пластину.

- Новый пылесборник вставьте до упора в **синее гнездо**. Оставьте его сложенным в том же виде, как Вы его вынули из упаковки.
- Расправьте пылесборник в пылевом отсеке, как можно шире.
- Закройте крышку пылевого отсека до фиксации и проследите, чтобы пылесборник при этом не защемился.

Блокировка включения пылесоса предотвращает закрытие крышки пылевого отсека, если не установлен мешок-пылесборник. Не применяйте силу!

Когда заменять фильтр для защиты двигателя?

Всегда, когда Вы вскрываете новую упаковку пылесборников Miele. В каждую новую упаковку пылесборников дополнительно вложен фильтр для защиты двигателя.

Как заменять фильтр для защиты двигателя? (рис. 31)

- Откройте крышку пылевого отсека.
- Вытащите пылесборник из гнезда за пластину.
- Откиньте **синюю обойму фильтра** до отчетливого щелчка и выньте использованный фильтр за чистый уголок.
- Вставьте новый фильтр для защиты двигателя.
- Закройте обойму фильтра.

- Задвиньте мешок-пылесборник в синий держатель (гнездо) до упора.
- Закройте крышку пылевого отсека до фиксации и проследите, чтобы пылесборник при этом не защемился.

Когда заменять фильтр выходящего воздуха HEPA AirClean 50? (рис. 15)

Когда поле индикации замены фильтра выходящего воздуха будет полностью красного цвета.

Индикатор загорится прим. после 50 часов эксплуатации пылесоса, что при средней эксплуатации пылесоса соответствует одному году. Вы можете пользоваться пылесосом и дальше. Помните, однако, что при этом снижается мощность всасывания и эффективность фильтрации.

Также Вы можете вставить вместо серийного фильтра выходящего воздуха HEPA AirClean 50 оригинальный фильтр Miele другого типа (см. главу "Оснастка другим фильтром выходящего воздуха").

Как заменять фильтр выходящего воздуха HEPA AirClean 50? (рис. 32 + 33)

Следите за тем, чтобы был вставлен только один фильтр выходящего воздуха.

- Откройте крышку пылевого отсека.
- Приподнимите фильтр и выньте его.

- Правильно вставьте новый фильтр выходящего воздуха и прижмите его книзу.
- Нажмите на индикатор замены фильтра выходящего воздуха ► (рис. 13).
- Прим. через 10 - 15 секунд с левого края поля индикации появится узкая красная полоска (рис. 14).

Если же Вы хотите вставить фильтр AirClean, то обязательно изучите главу "Оснастка другим фильтром выходящего воздуха".

- Закройте крышку пылевого отсека.

Оснастка другим фильтром выходящего воздуха

Следите за тем, чтобы был вставлен только один фильтр выходящего воздуха.

Также Вы можете вставить вместо серийного фильтра HEPA AirClean 50 с один из следующих фильтров выходящего воздуха.

- a AirClean
- b Active AirClean 50

При переходе с фильтра с на фильтр а обратите внимание (рис. 34)

Если Вы вместо фильтра HEPA AirClean 50 хотите вставить фильтр AirClean **a**, то его нужно обязательно вложить в решетку фильтра (см. главу "Дополнительно приобретаемые принадлежности").

Сервисный индикатор с кнопкой сброса (рис. 35)

Индикатор загорается прим. через 50 часов использования, что соответствует в среднем эксплуатации в течение года. К этому моменту необходимо проверить степень загрязненности фильтра защиты мотора и фильтра выходящего воздуха.

После каждой замены этих деталей Вам следует выполнить сброс этой индикации. При этом пылесос должен быть включен.

- Нажмите клавишу сброса.

Сервисный индикатор и кнопка сброса погаснут и снова будут находиться в исходном положении.

Сброс показания индикатора происходит только в том случае, если Вы нажимаете кнопку сброса после загорания индикатора, но не при нажатии в другое время.

Замена батареек в рукоятке со светодиодной подсветкой (рис. 9 + 10)

Приготовьте 3 батарейки напряжением 1,5 В (тип ААА).

- ① Выверните шуруп из крышки.
- ② Сожмите рифленные поверхности, расположенные по бокам крышки, и снимите ее.
- ③ Выньте держатель батареек и замените три батарейки. При этом проследите за соблюдением полярности.

- ④ Снова вставьте держатель батареек. В отсеке и держателе для батареек нанесены стрелки, которые, соответственно, должны указывать в одном направлении.

- ⑤ Снова установите крышку и затяните крепежный шуруп.

Когда заменять нитесборники?

Нитесборники на всасывающей поверхности насадки для пола могут быть заменены.

Замените нитесборники, если их ворс износился.

Как заменять нитесборники?

Насадка AllTeQ (рис. 36)

- Поднимите нитесборники, например, с помощью отвертки, из прорезей. Для этого есть две выемки.
- Замените нитесборники на новые.

Насадка для уборки пола AirTeQ (рис. 37)

- Выньте нитесборники, напр., с помощью отвертки, из паза в сторону.
- Замените нитесборники на новые.

Очистка ролика насадки для пола AllTeQ (рис. 38)

(не относится к насадке AirTeQ)

- ① Вскройте ось ролика (штыковой затвор) с помощью монеты.
- ② Вытолкните ось и снимите ее.
- ③ Снимите ходовой ролик.

- Затем удалите нити и волосы, снова вставьте ходовой ролик и зафиксируйте ось.

Запасные детали можно приобрести в фирменном магазине или сервисной службе Miele.

Чистка и уход

 Выключайте пылесос перед каждым проведением чистки и вынимайте сетевую вилку из розетки.

Пылесос и принадлежности

Для ухода за пылесосом и всеми пластиковыми принадлежностями можно использовать обычное чистящее средство для пластмасс.

 Не применяйте никакие абразивные средства, универсальные очистители, стеклоочистители и средства для ухода с содержанием масел!

Пылевой отсек

При необходимости Вы можете пропылесосить пылевой отсек другим пылесосом или просто вычистить **сухой** салфеткой или щеткой.

 Ни в коем случае не погружайте пылесос в воду! Влага в пылесосе вызывает опасность поражения электрическим током.

Неисправности

Пылесос автоматически отключается.

Загорается индикатор термозащиты  (рис. 39).

Ограничитель температуры отключает пылесос, если он слишком сильно нагревается. На это будет указывать в поле индикации пылесоса индикатор термозащиты .

Такая неполадка может возникнуть, если, например, какой-либо крупный предмет заблокирует трубку или шланг, если весь пылесборник заполнится пылью или он станет воздухонепроницаемым из-за мелкой пыли. Причиной этого может быть также сильное загрязнение фильтра выходящего воздуха или фильтра для защиты двигателя. Выключите пылесос в случае появления такой неполадки (нажатием pedalной клавиши Вкл / Выкл ) и выньте сетевую вилку из розетки.

После устранения причины неисправности и по прошествии 20 - 30 минут пылесос охладится настолько, что его можно будет снова включить и использовать при уборке.

Сервисная служба

Если необходимо сервисное обслуживание, то обратитесь, пожалуйста, по телефону

– 8 800 200 2900

или

– в сервисный центр Miele по телефону: Москва (495) 745 89 90

Гарантийные условия

Гарантийный срок на пылесос составляет 2 года.

Более подробную информацию о гарантийных условиях Вы найдете в главе "Гарантия качества товара" в конце данной инструкции.

Сертификат соответствия

RU C-DE.ME10.B.02081
с 23.05.2014 по 22.05.2019

Соответствует требованиям Технического регламента Таможенного союза ТР ТС 004/2011 "О безопасности низковольтного оборудования"; ТР ТС 020/2011 "Электромагнитная совместимость технических средств"

Нижеследующая информация актуальна только для Украины:

соответствует требованиям "Технического регламента ограничения использования некоторых небезопасных веществ в электрическом и электронном оборудовании (2002/95/ЕС)"

Постановление Кабинета Министров Украины от 03.12.2008 № 1057

Технические характеристики

Напряжение	230 В / 50 Гц
Мощность	см. типовую табличку
Предохранитель	16А или 10А инерционный
Класс защиты	II

Дополнительно приобретаемые принадлежности

Отдельные модели в серийном исполнении уже оснащены одной или несколькими из нижеуказанных принадлежностей.

Учитывайте, прежде всего, рекомендации по чистке и уходу, которые дает производитель Вашего полового покрытия.

Вы можете заказать эти средства и многие другие в нашем интернет-магазине.



Также Вы можете приобрести их у Вашего дилера или в сервисной службе Miele.

Электрощетки

Электрощетка Electro Comfort (SEB 216-3)

Для интенсивной чистки прочных текстильных половых покрытий. Она устраняет прочно въевшиеся загрязнения и позволяет предотвратить образование затоптанных участков.

Насадки / щетки для пола

Насадка Classic Allergotec (SBDH 285-3)

Для ежедневной гигиенической очистки всех видов ковровых покрытий. При работе пылесоса результат очистки виден на цветном дисплее (цветовой индикатор).

Турбощетка Turbo Comfort (STB 205-3)

Для сбора волокон и волос с текстильных покрытий с коротким ворсом

Щетка для пола Hardfloor (SBB 235-3)

Служит для уборки износоустойчивых ровных твердых полов.

Щетка для пола Parquet (SBB Parquet-3)

Щетка с натуральной щетиной для уборки твердых ровных полов, требующих бережного ухода.

Щетка для пола Hardfloor Twister с поворотным шарниром (SBB 300-3)

Для очистки от пыли ровного твердого пола и маленьких ниш.

Щетка для пола Parquet Twister XL с поворотным шарниром (SBB 400-3)

Для очистки ровного твердого пола большой площади и маленьких ниш.

Другие дополнительные принадлежности

Комплект MicroSet (SMC 20)

Для очистки маленьких предметов и труднодоступных мест, таких как: стереосистемы, клавиатуры, модели из конструктора.

Комплект CarCare (SCC 10)

Принадлежности для чистки салона автомобиля.

Комплект Cat&Dog (SCD 10)

Принадлежности для уборки в домах, где живут домашние животные.

Комплект HomeCare (SHC 10)

Принадлежности для чистки жилых помещений.

Малая турбощетка Turbo Mini Compact (STB 20)

Для очистки мягкой мебели, матрасов или сидений автомобиля.

Универсальная щетка (SUB 20)

Для чистки книг, стеллажей и т. п.

Щетка для батарей (SHB 30)

Служит для удаления пыли с калориферов (батарей), узких полок и из щелей.

Насадка для матрасов (SMD 10)

Для удобного удаления пыли с матрасов, мягкой мебели и ее швов.

Щелевая насадка, 300 мм (SFD 10)

Удлиненная щелевая насадка для удаления пыли из складок, щелей и углов.

Щелевая насадка, 560 мм (SFD 20)

Гибкая щелевая насадка для удаления пыли в труднодоступных местах.

Насадка для мягкой мебели, 190 мм (SPD 10)

Широкая насадка для уборки мягкой мебели, матрасов и подушек.

Гибкий адаптер шланга (SFS 10)

Для удлинения шланга примерно на 1,5 м.

Гигиенический затвор с активированным углем

Уменьшает выход пыли и запахов при снятом гибком шланге.

Фильтры

Фильтр выходящего воздуха Active AirClean 50 (SF-AA 50)

Поглощает запахи, которые возникают в ходе загрязнения мешка-пылесборника.

Решетка для фильтра

Необходима, если вместо фильтра Active AirClean 50 или HEPA AirClean 50 Вы хотите установить фильтр AirClean.

ru - Гарантия качества товара

Уважаемый покупатель!

Гарантийный срок на бытовую технику, ввезенную на территорию страны приобретения через официальных импортеров составляет 24 месяца, при условии использования изделия исключительно для личных, семейных, домашних и иных нужд, не связанных с осуществлением предпринимательской деятельности.

На аксессуары и запасные части, приобретаемые отдельно, не в составе основного товара, гарантийный срок не устанавливается.

Гарантийный срок исчисляется с даты передачи товара покупателю. Пожалуйста, во избежание недоразумений, сохраняйте документы, подтверждающие передачу товара (товарные накладные, товарные чеки и иные документы, подтверждающие передачу товара в соответствии с требованиями действующего законодательства) и предъявляйте их сервисным специалистам при обращении за гарантийным обслуживанием.

В течение гарантийного срока Вы можете реализовать свои права на безвозмездное устранение недостатков изделия и удовлетворение иных установленных законодательством требований потребителя в отношении качества изделия, при условии использования изделия по назначению и соблюдения требований по установке, подключению и эксплуатации изделия, изложенных в настоящей инструкции.

В случае выполнения подключения третьими лицами сохраняйте документы, свидетельствующие об оплате и выполнении услуг по установке и подключению.

Внимание! Каждое изделие имеет уникальный заводской номер. Заводской номер позволяет установить дату производства изделия и его комплектацию. Называйте заводской номер изделия при обращении в сервисную службу Miele, это позволит Вам получить более быстрый и качественный сервис.

В случае устранения сервисной службой Miele неполадок оборудования в период действия гарантийного срока посредством замены детали указанного оборудования, клиент обязан вернуть представителю сервисной службы демонтированную деталь по окончании ремонта (в момент устранения неполадки оборудования).

Сервисная служба Miele оставляет за собой право отказать в гарантийном обслуживании в случаях:

В случае устранения сервисной службой Miele неполадок оборудования в период действия гарантийного срока посредством замены детали указанного оборудования, клиент обязан вернуть представителю сервисной службы демонтированную деталь по окончании ремонта (в момент устранения неполадки оборудования).

Гарантийное обслуживание не производится в случаях:

- Обнаружения механических повреждений товара;
- Неправильного хранения и/или небрежной транспортировки;
- Обнаружения повреждений, вызванных недопустимыми климатическими условиями при транспортировке, хранении и эксплуатации;
- Обнаружения следов воздействия химических веществ и влаги;
- Несоблюдения правил установки и подключения;
- Несоблюдения требований инструкции по эксплуатации;
- Обнаружения повреждений товара в результате сильного загрязнения;
- Обнаружения повреждений в результате неправильного применения моющих средств и расходных материалов или использования не рекомендованных производителем средств по уходу;
- Обнаружения признаков разборки, ремонта и иных вмешательств лицами, не имеющими полномочий на оказание данных услуг;
- Включения в электрическую сеть с параметрами, не соответствующими ГОСТу, ДСТУ;
- Повреждений товара, вызванных животными или насекомыми;
- Противоправных действий третьих лиц;

- Действий непреодолимой силы (пожара, залива, стихийных бедствий и т.п.);
- Нарушения функционирования товара вследствие попадания во внутренние рабочие объемы посторонних предметов, животных, насекомых и жидкостей.

Гарантийное обслуживание не распространяется на:

- работы по регулировке, настройке, чистке и прочему уходу за изделием, оговоренные в настоящей Инструкции по эксплуатации;
- работы по замене расходных материалов (элементов питания, фильтров, лампочек освещения, мешков-пылесборников, и т.д.), оговоренные в настоящей Инструкции по эксплуатации.

Недостатками товара не являются:

- запах нового пластика или резины, издаваемый товаром в течение первых дней эксплуатации;
- изменение оттенка цвета, глянца частей оборудования в процессе эксплуатации;
- шумы (не выходящие за пределы санитарных норм), связанные с принципами работы отдельных комплектующих изделий, входящих в состав товара:
 - вентиляторов
 - масляных/воздушных доводчиков дверей
 - водяных клапанов
 - электрических реле
 - электродвигателей
 - ремней
 - компрессоров
- шумы, вызванные естественным износом (старением) материалов:
 - потрескивания при нагреве/охлаждении
 - скрипы
 - незначительные стуки подвижных механизмов
- необходимость замены расходных материалов и быстроизнашивающихся частей, пришедших в негодность в результате их естественного износа.

Сервисные центры Miele

Сервисная сеть Miele включает в себя собственные сервисные центры в Москве, Санкт-Петербурге, Киеве и Алматы, региональных сервисных специалистов Miele и партнерские сервисные центры в регионах. Со списком городов, в которых представлен сервис Miele, Вы можете ознакомиться на интернет-сайте компании:

для России: www.miele.ru

для Украины: www.miele.ua

для Казахстана: www.miele.kz

В случае необходимости сервисной поддержки просим обращаться по телефонам "Горячей линии", указанным на странице **Контактная информация о Miele**.

ru - Гарантия качества товара

Сведения о продаже

Фирма-продавец: _____

Название магазина и его адрес: _____

Дата покупки: _____

Вскрыл упаковку, проверил комплектность: _____

Подпись продавца и штамп магазина

Подтверждаю получение исправного изделия,
претензий по внешнему виду и комплектности
не имею, с условиями гарантии ознакомлен: _____

Подпись покупателя

Сведения об установке

Фирма-установщик: _____

Дата установки и подключения: _____

За качество выполненных работ отвечаю: _____

ФИО и подпись мастера

Работу принял, качеством работы удовлетворен: _____

Подпись покупателя

ru - Контактная информация о Miele

По всем вопросам, связанным с приобретением техники, приобретением дополнительных принадлежностей и расходных материалов, а также в случае необходимости сервисной поддержки просим обращаться по телефону "Горячей линии".

Российская Федерация

Горячая линия для РФ 8-800-200-29-00 (звонок бесплатный на всей территории РФ)

E-mail: service@miele.ru

Internet: www.miele.ru

Адрес ООО Миле СНГ

125284 Москва,

Ленинградский проспект, 31А, стр.1

Адрес филиала ООО Миле СНГ в г. Санкт-Петербурге

197046 Санкт-Петербург

Петроградская наб., 18 а

Украина

ООО "Миле"

ул. Жилианская 48, 50А, Киев, 01033 БЦ "Прайм"

Тел. 0 800 500290 (звонок со стационарного телефона на территории Украины бесплатный)

(044) 496 03 00

Факс (044) 494 22 85

E-mail: info@miele.ua

Internet: www.miele.ua

Республика Казахстан

ТОО "Миле"

050059, г. Алматы Проспект Аль-Фараби, 13

Тел. (727) 311 11 41

Факс (727) 311 10 42

Горячая линия 8-800-080-53-33

E-mail: info@miele.kz

Internet: www.miele.kz

Другие страны СНГ

По всем вопросам приобретения дополнительных принадлежностей и расходных материалов, а также в случае необходимости сервисной поддержки, просим обращаться к продавцу, у которого Вы приобрели это изделие.

Внимание!

Условия гарантии в данных странах (в силу местного законодательства) могут быть иными.

Уточнить условия гарантии можно у продавца.

Контактные данные продавцов в странах СНГ можно получить в контактном центре

ООО Миле СНГ

Тел. +7 (495) 745 89 90

Факс + 7 (495) 745 89 84

E-mail: info@miele.ru

Заходи безпеки та застереження	31
Ваш внесок в охорону навколишнього середовища	37
Опис приладу	38
Перед введенням в експлуатацію	40
Використання устаткування, що входить в комплект	42
Експлуатація	42
Виймання шнура електроживлення	42
Включення та виключення	42
Вибір потужності	43
Педальні клавіші	43
Під час прибирання	43
Тимчасова зупинка, переміщення та зберігання	44
Техобслуговування	45
Де можна одержати пилозбірники і фільтри?	45
Які пилозбірники і фільтри потрібні?	45
Коли потрібно змінити пилозбірник?	46
Функція індикатора заміни пилозбірника	46
Яким чином потрібно змінити пилозбірник?	46
Коли потрібно змінити фільтр для захисту двигуна?	47
Яким чином потрібно змінити фільтр для захисту двигуна?	47
Коли потрібно змінити фільтр для очищення відпрацьованого повітря HEPA AirClean 50?	47
Яким чином потрібно змінити фільтр для очищення відпрацьованого повітря HEPA AirClean 50?	47
Переоснащення іншим фільтром для очищення відпрацьованого повітря	48
Індикація з кнопкою скидання	48
Зміна батарейок в держаку з LED-підсвіткою	48
Коли потрібно змінити ниткозбірник?	49
Яким чином змінити ниткозбірник?	49
Очищення осі ходового ролика AllTeQ	49
Догляд	49
Несправності	50
Сервісна служба	50
Умови гарантії	50
Устаткування, що можна придбати додатково	50
Гарантія якості товару	54

Цей пилосос відповідає нормам технічної безпеки. Однак, його неналежне використання може призвести до травм персоналу та матеріальних збитків.

Перед першим використанням пилососа уважно прочитайте дану інструкцію з експлуатації. Вона містить важливі відомості з техніки безпеки, експлуатації та техобслуговування пилососа. Завдяки цьому Ви можете захистити себе та інших, а також уникнути пошкодження пилососа.

Дбайливо зберігайте дану інструкцію і по можливості передайте її наступному власникові.

Після кожного використання, перед зміною щітки або перед чищенням / техобслуговуванням вимикайте пилосос. Виймайте мережну вилку з розетки.

Належне використання

- ▶ Цей пилосос може використовуватися у домашньому господарстві та подібних побутових середовищах.
- ▶ Пилосос призначений для повсякденного прибирання килимів, килимових покриттів і твердої підлоги, нечутливої до механічного впливу.
- ▶ Цей пилосос не призначений для використання на відкритому повітрі.

ук - Заходи безпеки та застереження

- ▶ Використовуйте пилосос виключно для прибирання сухих поверхонь. Не допускається чистити за допомогою пилососа людей або тварин. Всі інші способи використання, переустаткування та зміни є неприпустимими.
- ▶ Особам, які за станом здоров'я або за браком досвіду чи відповідних знань не можуть упевнено користуватися пилососом, не рекомендується його експлуатація без догляду або керівництва з боку відповідальної особи.

Якщо Ви маєте дітей

- ▶ Діти до 8 років повинні знаходитись на безпечній відстані від пилососа або під постійним наглядом.
- ▶ Діти віком старше 8 років можуть користуватися приладом без нагляду дорослих, якщо вони настільки опанували роботу з ним, що можуть це робити впевнено. Крім того, вони повинні розпізнавати та розуміти можливу небезпеку, пов'язану з неправильною експлуатацією.
- ▶ Дітям не дозволяється очищувати пилосос без нагляду.
- ▶ Не залишайте без нагляду дітей, якщо вони знаходяться поблизу пилососа. Ніколи не дозволяйте дітям грати із приладом.
- ▶ Зберігайте батарейки подалі від дітей.

Техніка безпеки

- ▶ Перед експлуатацією перевірте відсутність на пилососі та всьому устаткуванні зовнішніх пошкоджень. У випадку їх наявності не включайте пилосос.
- ▶ Порівняйте параметри підключення пилососа, зазначені на типовій табличці (мережна напруга та частота), з даними електромережі. Ці параметри повинні обов'язково збігатися.
- ▶ Мережна розетка повинна бути захищена запобіжником з номіналом 16 А або 10 А.
- ▶ Ремонтні роботи пилососа в період дії гарантії можуть проводитися тільки фахівцями фірми Miele, а інакше у разі наступного пошкодження гарантія втрачає силу.
- ▶ Не використовуйте мережний кабель для переміщення пилососа і не витягайте мережну вилку із розетки за кабель.
Не тягніть кабель через гострі краї та клеми, не затискайте його.
Уникайте під час прибирання частого переїзду кабелю. Мережний кабель, вилка і розетка можуть при цьому пошкодитись, що поставить під загрозу Вашу безпеку.
- ▶ Не користуйтеся пилососом, якщо ушкоджено мережний кабель. Пошкоджений мережний кабель разом з барабаном намотування необхідно замінити. З метою безпеки ремонтні роботи можуть проводитися тільки фахівцями, авторизованими фірмою Miele.

ук - Заходи безпеки та застереження

- ▶ Штепсельну розетку пилососа Ви маєте використовувати тільки для підключення зазначених у даній інструкції електрощіток Miele.
- ▶ Під час прибирання - перед усім мілкою пилом, наприклад, свердлового пилом, піском, гіпсом, борошно - виникає природна статична електризація; наелектризовані частки потім в певних ситуаціях можуть розрядитися. З нижньої сторони трубки-держака пилососа вбудована металева накладка, що сприяє послабленню неприємного ефекту, викликаного електростатичними розрядами. Тому стежте за тим, щоб під час прибирання рука постійно знаходилась поверх цієї накладки.
- ▶ У жодному разі не занурюйте пилосос у воду і протирайте його тільки сухою або злегка вологою серветкою.
- ▶ Ремонтні роботи мають право проводити лише кваліфіковані фахівці, авторизовані фірмою Miele. Внаслідок неправильно виконаних ремонтних робіт може виникнути серйозна небезпека для користувача.

Належне використання

- ▶ Забороняється використовувати пилосос без пилозбірника, фільтра пилового відсіку (захист двигуна) та фільтра для очищення відпрацьованого повітря.
- ▶ Якщо пилозбірник не встановлений, кришка пилового відсіку не зачиняється. Не застосовуйте силу.

- ▶ Не пилюсьте палаючі або тліючі предмети, наприклад, сигарети, сажу або вугілля, яке ще не згасло.
- ▶ Не пилюсьте рідину та вологий бруд. Килими та килимові покриття після вологого чищення або обробки шампунем потрібно повністю висушити перед тим, як почати пилюснити.
- ▶ Не пилюсьте порошкоподібні барвники. Барвник (тонер), що, наприклад, використовується для принтерів або копіювальних апаратів, може мати електропровідність.
- ▶ Не пилюсьте легкозаймисті чи вибухонебезпечні речовини або гази, а також місця, де зберігаються речовини такого типу.
- ▶ Не підносьте під час прибирання до голови всмоктувальну насадку або трубку пилюсосу.
- ▶ Важливо врахувати під час роботи з батареєю:
 - Забороняється робити коротке замикання батарейок, перезаряджати їх та кидати у вогонь.
 - Утилізація батарейок: У моделей з держакон з підсвіткою витягніть батарейки із держака та по можливості здайте їх у центр утилізації. Не утилізуйте батарейки разом з побутовим сміттям.

Устаткування

- ▶ Під час використання електро- або турбощітки Miele не торкайтесь рухливих валиків щітки.
- ▶ Під час прибирання з використанням держака без встановленого устаткування стежте за тим, щоб держак не був пошкоджений.
- ▶ Використовуйте пилозбірник, фільтри та устаткування з логотипом "Original Miele". Лише у цьому випадку виробник може гарантувати безпечну експлуатацію пилососа.

Miele не несе відповідальності за пошкодження, причиною яких стало неналежне використання, неправильна експлуатація або ігнорування вищенаведених заходів безпеки та застережень.

Утилізація упаковки

Упаковка захищає пиросос від пошкоджень під час транспортування. Матеріали, які використовуються при виготовленні упаковок, безпечні для навколишнього середовища і легко утилізуються, тому вони підлягають переробці.

Повернення упаковки для її вторинної переробки дозволяє економно витратити сировину та зменшити кількість відходів. Здайте упаковку на утилізацію в подвійну систему (наприклад, жовтий мішок / жовті кольори).

Утилізація пилозбірників і використаних фільтрів

Пилозбірники та фільтри виготовлені з безпечних для навколишнього середовища матеріалів. Фільтри можна утилізувати разом з побутовим сміттям. Це стосується також пилозбірників, якщо тільки в них не міститься сміття, заборонене для утилізації разом з побутовим сміттям.

Утилізація відпрацьованого приладу

До утилізації відпрацьованого приладу вийміть використаний пилозбірник разом із фільтром та викиньте їх в побутове сміття.

Електричні та електронні прилади містять цінні матеріали. Наряду з цим, матеріали приладів містять шкідливі речовини, необхідні для роботи та безпеки техніки. За умов неналежного використання відпрацьованого приладу або при його потрапленні до побутового сміття, такі речовини можуть завдати шкоди здоров'ю людини та навколишньому середовищу. Тому в жодному разі не утилізуйте старий прилад разом із звичайним побутовим сміттям.

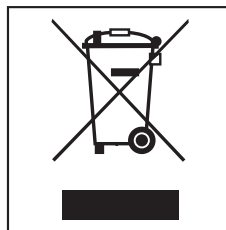

Натомість віднесіть прилад до найближчого пункту утилізації відпрацьованих електричних та електронних приладів. У разі потреби повідомте про це Вашого продавця.

Простежте, щоб до відправлення на утилізацію прилад зберігався у недоступному для дітей місці.

uk - Опис приладу

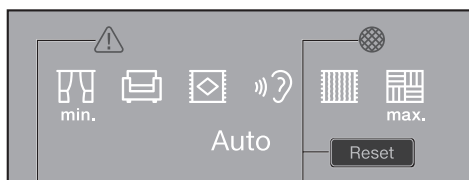
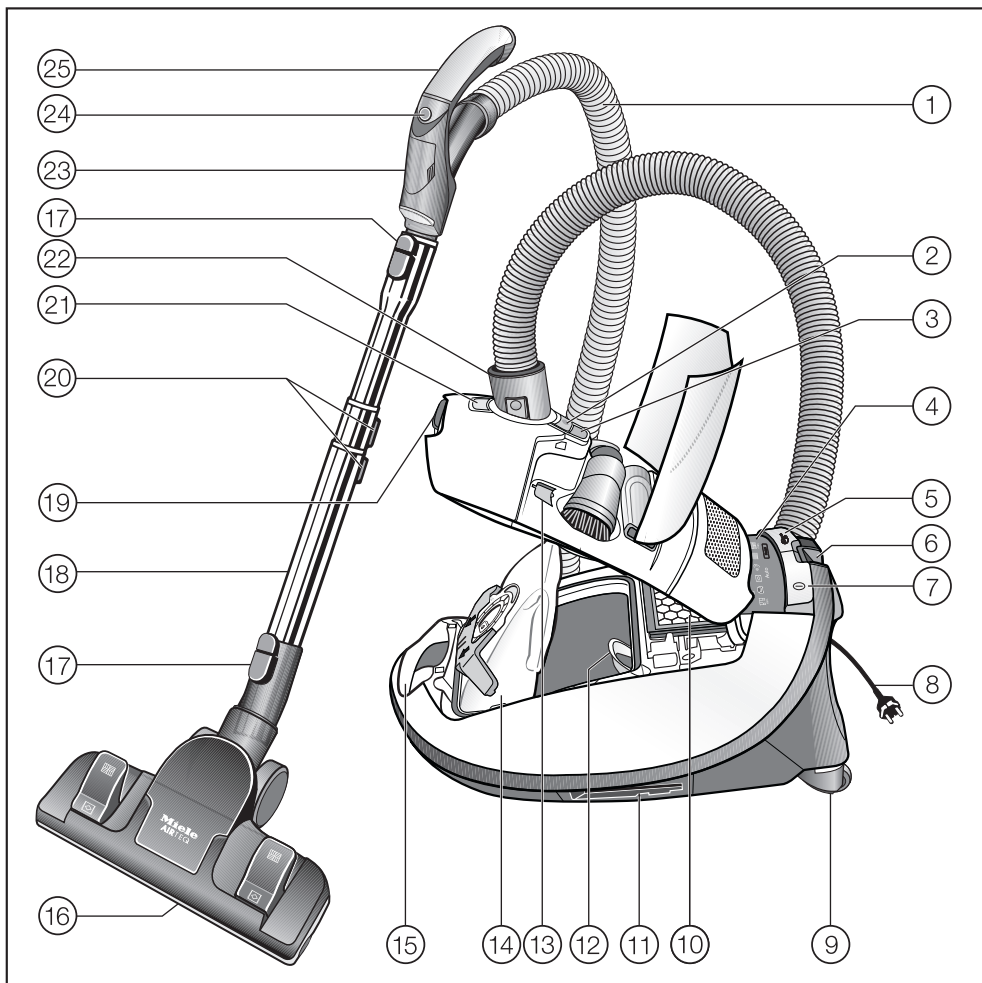

26

27

- ① Гнучкий шланг
- ② Клавiша відкриття відсіку для устаткування
- ③ Індикатор зміни пилозбірника
- ④ Поле індикації
- ⑤ Педальна клавiша автоматичного змотування кабелю
- ⑥ Система паркування для пауз під час роботи
- ⑦ Педальна клавiша Вкл/Викл ①
- ⑧ Шнур електроживлення
- ⑨ Направляючі ролики
- ⑩ Фільтр для очищення відпрацьованого повітря HEPA AirClean 50
- ⑪ Система паркування для зберігання (по обидві сторони пилососа)
- ⑫ Фільтр захисту двигуна
- ⑬ Тримач кришки гнізда для електрошiтки
- ⑭ Оригінальний пилозбірник Miele
- ⑮ Ручка для переміщення пилососа
- ⑯ Насадка для підлоги AllTeQ або AirTeQ
- ⑰ Клавiші блокування
- ⑱ Телескопічна трубка із трьох частин
- ⑲ Кнопка відмикання кришки пилового відсіку
- ⑳ Кнопки регулювання довжини телескопічної трубки
- ㉑ Гніздо для підключення електрошiтки
- ㉒ Всмоктувальний патрубок
- ㉓ Відсік для батарейок
- ㉔ Кнопка для ввімкнення освітлення
- ㉕ Держак з LED-підсвіткою
- ㉖ Індикатор термозахисту 
- ㉗ Індикація з кнопкою скидання

Зазначені в розділах рисунки розміщені наприкінці даної інструкції з експлуатації.

Перед введенням в експлуатацію

Під'єднання гнучкого шланга (рис. 1)

- Вставте всмоктувальний патрубок до повного закріплення в отвір пилососу. Для цього необхідно сполучити обидві частини таким чином, щоб відбулася фіксація (див. рисунок).

Знімання гнучкого шланга (рис. 2)

- Натисніть на клавіші блокування, розташовані з двох сторін на всмоктувальному патрубку, і витягніть шланг із отвору.

З'єднання гнучкого шланга з держак (рис. 3)

- Вставте шланг до виразної фіксації в держак.

З'єднання гнучкого шланга з держак (рис. 4)

- Вставте держак до виразної фіксації в трубку. Для цього необхідно сполучити обидві частини таким чином, щоб відбулася фіксація (див. рисунок).
- Натисніть на кнопку фіксації, Якщо Ви хочете роз'єднати деталі, і, злегка натиснувши, витягніть держак з трубки.

Встановлення телескопічної трубки з трьох частин (рис. 5)

Ця телескопічна трубка складається із трьох вставлених одна в одну трубок.

- ① Натисніть на кнопку блокування нижньої частини трубки і витягуйте її, доки пролунає виразний звук фіксації. Натисніть знову на цю кнопку, якщо Ви бажаєте засунути частину трубки. Пролунає виразний звук фіксації.
- ② Натисніть кнопку регулювання довжини телескопічної трубки та встановіть бажану довжину.

Приєднання насадки для підлоги (рис. 6)

- Вставте телескопічну трубку в насадку для підлоги, обертаючи її вліво і вправо, до повного її закріплення.
- Натисніть на клавішу блокування, якщо Ви бажаєте відокремити насадку від телескопічної трубки.

Приєднання насадки для підлоги (рис. 7 + 8)

Пилосос призначений для повсякденного прибирання килимів, килимових покриттів і твердої підлоги, нечутливої до механічного впливу.

Асортимент Miele для догляду за підлогою пропонує для різних підлогових покриттів або для спеціального використання підходящі щітки та насадки (див. розділ "Устаткування, що можна придбати додатково").

Враховуйте насамперед рекомендації виробника щодо чищення та догляду за покриттям підлоги.

Пилососьте килими і килимові покриття, втоплюючи насадку:

- Натисніть педальну клавішу .

Тверду не сприйнятливую до впливу підлогу і підлогу з тріщинами і щілинами пилососьте з висунутою щетиною:

- Натисніть педальну клавішу .

Насадка для підлоги AirTeQ (рис. 8)

Ця насадка для підлоги спеціально розроблена для досягнення гарних результатів прибирання при низьких витратах електроенергії. Вона має високу потужність та силу всмоктування.

 Якщо ковзання насадки AirTeQ ускладнюється, зменшіть потужність до рівня, при якому насадка плавно ковзатиме (розділ "Експлуатація - Вибір потужності").

Вставка батарейок в держак з LED-підсвіткою (рис. 9 + 10)

- ① Відкрутіть з'єднувальні гвинти кришки.
- ② Натисніть із двох сторін на позначені ділянки кришки і зніміть її.
- ③ Вийміть гніздо для батарейок і вставте три батарейки, що додаються. Зверніть увагу на полярність.

- ④ Знову встановіть гніздо. Для підказки слугують стрілки у відсіку для батарейок і гнізді, які повинні обов'язково вказувати в одному напрямку.

- ⑤ Знову встановіть кришку і міцно затягніть шурупи.

Активація індикатора зміни фільтра відпрацьованого повітря

- Натисніть на кнопку відкривання, розташовану у виїмці, відкиньте вгору кришку пилового відсіку до кінця (рис. 11).
- Зніміть стрічки з підказками (рис. 12).
- Натисніть на індикатор заміни фільтра відпрацьованого повітря  (рис. 13).
- Прибл. через 10-15 сек. зліва на індикаторі з'являються тонкі червоні смужки (рис. 14).
- Закрийте кришку пилового відсіку до повного її закріплення та простежте, щоб пилозбірник при цьому не защемився.

Функція індикатора заміни фільтра відпрацьованого повітря

Індикатор зміни фільтра відпрацьованого повітря вказує на тривалість використання фільтра. Приб. через 50 годин експлуатації, що відповідає річному використанню пилососа, індикатор світиться червоним (рис. 15).

Використання устаткування, що входить в комплект (рис. 16)

До пилососа додається наступне устаткування:

① Щілинна насадкa

Для видалення пилу зі складок, щілин і кутів.

② Насадкa із щіткою з натуральної щетини

Для просфільних планок, предметів з різьбленням і прикрасами або особливо чутливих предметів та ін. Головка із щіткою обертається, тому Ви можете її повернути у зручне для Вас положення.

③ Насадкa для м'яких меблів

Для чищення м'яких меблів, матраців, подушок, гардин і т.д.

Знімання устаткування (рис. 17)

- Натисніть клавішу відмикання. Відсік для устаткування відчиниться.
- Дістаньте потрібну річ.
- Зачиніть відсік для устаткування, притискаючи кришку.

Насадкa для підлоги (рис. 18)

Також використовується для прибирання сходів.

 З метою безпеки пилососьте сходи, починаючи знизу вгору.

Експлуатація

Виймання шнура електроживлення (рис. 19)

- Витягніть шнур на потрібну довжину (макс. прибл. 7,5 м).
- Вставте мережну вилку в розетку. Вмикається підсвітка паркувальної системи по обидві сторони пилососа.

При першому введенні в експлуатацію підсвітка вмикається прибл. через 2 хв.

 Під час експлуатації приладу протягом більше ніж 30 хвилин необхідно повністю витягнути шнур електроживлення. Інакше існує небезпека його перегріву та пошкодження.

Змотування (рис. 20)

- Витягніть мережну вилку із розетки. Прибл. через 30 сек. підсвітка системи паркування автоматично вимикається.
- Наступіть на педальну клавішу автоматичного змотування шнура - шнур електроживлення автоматично змотається.

Включення та виключення (рис. 21)

- Наступіть на педальну клавішу Вкл/Викл .

Вибір потужності

Ви маєте змогу налагодити потужність пилососа залежно від потреби в кожному окремому випадку. Зменшуючи потужність, Ви значно послабите силу ковзання насадки для підлоги.

На пилососі знаходяться символи, які відповідають певним рівням потужності. Вони вказують у якому випадку рекомендується та або інша потужність.

Обраний рівень потужності світиться жовтим.

 - гардини, текстиль

 - м'які меблі, подушки

 - килими високої якості та половики

Режим "Авто" = автоматичне регулювання рівня потужності відповідно до типу покриття

 Не пилососьте легкі матеріали або гардини, використовуючи рівень "Авто". Подібні речі можуть бути всмоктані пилососом та пошкоджені.

 - енергоекономічне щоденне прибирання з низьким рівнем шуму

 - килими та килимові покриття з матеріалу з петлями

 - тверда підлога, сильнозабруднені килими та килимові покриття

Якщо Ви використовуєте насадку AirTeQ, і Вам здається, що ковзання ускладнене, зменшіть рівень потужності, щоб насадка плавно ковзала.

Педальні клавіші (рис. 22 + 23)

При першому вмиканні пилосос включається та працює на "Автоматичному" рівні потужності.

- Натисніть клавішу +, якщо Ви бажаєте встановити більш високу потужність всмоктування.
- Натисніть клавішу -, якщо Ви бажаєте встановити нижчу потужність всмоктування.

При наступному використанні він включається та працює на тому рівні потужності, який було Вами обрано востаннє.

Під час прибирання (рис. 24)

- Під час прибирання тягніть пилосос за собою, як санки. Або ж ставте його вертикально, якщо Ви пилососите сходи та гардини.

 Під час прибирання - перед усім м'якого пилю, наприклад, свердлового пилю, піску, гіпсу, борошна - виникає природна статична електризація. Наелектризовані частки потім в певних ситуаціях можуть розрядитися. З нижньої сторони трубки-держака пилюсосу вбудована металева накладка, що сприяє послабленню не-присмного ефекту, викликаного електростатичними розрядами. Тому стежте за тим, щоб під час прибирання рука постійно знаходилась поверх цієї накладки.

Якщо пилюсосу при цьому залишився на похилій площині, повністю засуньте частини телескопічної трубки одна в одну.

Вмикач / вимикач в системі паркування

Роботу пилюсосу буде автоматично припинено, якщо Ви вставите насадку, направляючи кулачок, у пристрій паркування. При вилученні насадки із тримача пилюсосу знову включається та працює на тому рівні потужності, який було Вами обрано востаннє.

Система паркування для зберігання (рис. 27)

 Вимкніть пилюсосу після використання. Витягніть мережну вилку із розетки.

Освітлення робочої області (рис. 25)

Для освітлення робочої області держак пилюсосу оснащено LED-підсвіткою.

- Натисніть на кнопку  на держаку з LED-підсвіткою.

Прибл. через 30 сек. підсвітка автоматично вимикається.

Тимчасова зупинка, переміщення та зберігання

Система паркування для пауз під час роботи (рис. 26)

У коротких паузах під час прибирання Ви можете зручно розташувати трубку пилюсосу з насадкою на самому пилюсосі.

- Вставте насадку, направляючи кулачок, у пристрій паркування.

Прибл. через 30 сек. після вимикання з мережі підсвітка системи паркування автоматично вимикається.

- Поставте пилюсосу у вертикальне положення.

При цьому доцільно повністю засунути частини телескопічної трубки одна в одну.

- Вставте насадку кулачком догори в один із бічних підсвічених тримачів трубки на пилюсосі.

Так Вам буде зручно переносити пилюсосу або зберігати його.

Техобслуговування

⚠️ Перед початком кожного техобслуговування необхідно вимикати пилосос і виймати мережну вилку з розетки.

Система фільтрів Miele складається із трьох компонентів.

- Пилосос
- Фільтр захисту двигуна
- Фільтр для очищення відпрацьованого повітря

Для того, щоб гарантувати бездоганну потужність всмоктування пилососа, Ви повинні час від часу замінити ці фільтри.

Використовуйте пилосос, фільтри та устаткування з логотипом "Original Miele". Лише тоді потужність пилососа можна оптимально використовувати і досягти найкращих результатів прибирання.

⚠️ Використання паперових пилососів або з матеріалів подібних до паперу, так як і пилососів із застінкою з картону може призвести до серйозних пошкоджень пилососа і втрати гарантованої якості роботи приладу, як і використання пилососів без логотипу "Original Miele".

Де можна одержати пилососи і фільтри?

Оригінальні пилососи та фільтри Miele можна придбати в магазині Miele, сервісній службі або інтернет-магазині.



Які пилососи і фільтри потрібні?

Оригінальні пилососи Miele з **блакитним клапаном** типу **G/N** і оригінальні фільтри Miele, які можна розпізнати завдяки логотипу "Original Miele" на упаковці або безпосередньо на пилососі.



У кожному пилососі Miele додатково вкладено фільтр Air-Clean та фільтр для захисту двигуна.

Якщо Ви бажаєте купити оригінальні фільтри окремо, то у фірмовому магазині або сервісній службі Miele Вам необхідно назвати модель пилососа, щоб одержати потрібні фільтри. Ви можете зручно замовити їх в Miele Onlineshop.

Коли потрібно змінити пилосбірник? (рис. 28)

Коли кольорова шкала заповнить оглядове віконце індикатора заміни пилосбірника, і він засвітиться червоним, його необхідно буде замінити.

Пилосбірники є виробами разового користування. Викиньте використані пилосбірники. Не використовуйте їх багаторазово. Забиті пори пилосбірника знижують потужність всмоктування пилососа.

Для перевірки

- Вставте насадку для підлоги AllTeQ або AirTeQ.
- Включіть пилосос і встановіть максимальну потужність всмоктування.
- Злегка підніміть насадку від підлоги.

Функція індикатора заміни пилосбірника

Функція індикатора розрахована на змішаний пил: пил, волосся, нитки, килимовий ворс, пісок і т.д.

Якщо Ви пилососите багато дрібного пилу, як наприклад, свердловий пил, пісок, а також гіпс або борошно, то пори пилосбірника забиваються дуже швидко.

При цьому індикатор буде вказувати на заповнення пилосбірника, навіть якщо він ще не зовсім повний. Потім його необхідно замінити.

Якщо ж Ви пилососите багато волосся, килимового ворсу, шерстинок і т.д., то індикатор вкаже на необхідність заміни пилосбірника лише тоді, коли він буде повністю заповнений.

Яким чином потрібно змінити пилосбірник? (рис. 29 + 30)

- Трохи підніміть клавішу виключення та відкиньте кришку пилового відсіку вгору до кінця (рис. 11).

Під час виймання пилосбірника його гігієнічна заслінка автоматично закривається, тому пил не може висипатися назовні.

- Витягніть пилосбірник із гнізда за пластину.
- Вставте новий пилосбірник до повного закріплення в **блакитне гніздо**. Залишіть його складеним у тому ж самому вигляді, у якому Ви його вийняли з упаковки.
- Розправте пилосбірник у пиловому відсіку, як можна ширше.
- Закрийте кришку пилового відсіку до повного її закріплення та простежте, щоб пилосбірник при цьому не защемився.

Блокування холостого ходу роботи перешкоджає закриванню кришки пилового відсіку, якщо пилосбірник відсутній. Не застосовуйте силу!

Коли потрібно змінити фільтр для захисту двигуна?

Завжди, коли Ви відкриваєте нову упаковку пилозбірників Miele. У кожній новій упаковці разом з пилозбірниками Miele додатково вкладено фільтр для захисту двигуна.

Яким чином потрібно змінити фільтр для захисту двигуна? (рис. 31)

- Відкрийте кришку пилового відсіку.
- Витягніть пилозбірник із гнізда за пластину.
- Відкиньте **блакитну фільтрувальну раму** до звуку фіксації і витягніть використаний фільтр, тримаючись за гігієнічну поверхню.
- Вставте новий фільтр для захисту двигуна.
- Закрийте фільтрувальну раму.
- Вставте пилозбірник до повного закріплення в блакитне гніздо.
- Закрийте кришку пилового відсіку до повного її закріплення та простежте, щоб пилозбірник при цьому не защемився.

Коли потрібно змінити фільтр для очищення відпрацьованого повітря HEPA AirClean 50? (рис. 15)

Коли індикатор зміни фільтра відпрацьованого повітря світиться червоним.

Індикатор світиться приб. через 50 годин експлуатації, що приблизно дорівнює річному використанню пилососа. Звичайно ж, Ви можете користуватися пилососом і далі. Однак, пам'ятайте, що за таких обставин потужність всмоктування та ефективність фільтрації погіршуються.

Так само Ви можете встановити замість серійного фільтра для очищення відпрацьованого повітря HEPA AirClean 50 один із оригінальних фільтрів Miele іншого типу (див. розділ "Переоснащення іншим фільтром для очищення відпрацьованого повітря").

Яким чином потрібно змінити фільтр для очищення відпрацьованого повітря HEPA AirClean 50? (рис. 32 + 33)

Стежте за тим, щоб завжди було встановлено лише один фільтр для очищення відпрацьованого повітря.

- Відкрийте кришку пилового відсіку.
- Підніміть фільтр і витягніть його.
- Правильно вставте новий фільтр для очищення відпрацьованого повітря і притисніть його донизу.
- Натисніть на індикатор заміни фільтра відпрацьованого повітря ► (рис. 13).
- Прибл. через 10-15 сек. зліва на індикаторі з'являються тонкі червоні смужки (рис. 14).

Якщо Ви бажаєте встановити фільтр для очищення відпрацьованого повітря AirClean, дотримуйтесь інструкцій, описаних у розділі "Переоснащення іншим фільтром для очищення відпрацьованого повітря".

- Закрийте кришку пилового відсіку.

Переоснащення іншим фільтром для очищення відпрацьованого повітря

Стежте за тим, щоб завжди було встановлено лише один фільтр для очищення відпрацьованого повітря.

Звісно ви можете крім серійного фільтра HEPA AirClean 50 **c**, що вставлений в пилосос, вставити один з двох наступних фільтрів.

- a** AirClean
- b** Active AirClean 50

Під час переходу з фільтра **c** на фільтр **a** зверніть увагу (рис. 34)

Якщо Ви замість фільтра HEPA AirClean 50 **c** бажаєте встановити фільтр AirClean **a**, то його потрібно обов'язково покласти в решітку фільтра (див. розділ "Устаткування, яке можна придбати додатково").

Індикація з кнопкою скидання (рис. 35)

Індикатор починає світитися приблизно після 50 годин експлуатації пилососа, що за умов помірної експлуатації пилососа відповідає одному року. Через цей термін потрібно перевірити ступінь забруднення фільтра захисту двигуна і фільтра відпрацьованого повітря.

Індикатор після кожної заміни цих деталей потрібно скидати. При цьому пилосос потрібно включити.

- Натисніть кнопку скидання.

Індикатор заміни фільтра і кнопка обнулення згаснуть і знаходяться в початковому стані.

Скидання показань індикатора відбувається лише у випадку, коли Ви натиснете кнопку скидання після того, як індикатор засвітиться, а не щоразу під час натискання.

Зміна батарейок в держаку з LED-підсвіткою (рис. 9 + 10)

Візьміть три батарейки 1,5 В (тип AAA).

- ① Відкрутіть з'єднувальні гвинти кришки.
- ② Натисніть із двох сторін на позначені ділянки кришки і зніміть її.
- ③ Вийміть гніздо для батарейок і змініть три батарейки. Зверніть увагу на полярність.

- ④ Знову встановіть гніздо. Для підкачки слугують стрілки у відсіку для батарейок і гнізді, які повинні обов'язково вказувати в одному напрямку.
- ⑤ Знову встановіть кришку і міцно затягніть шурупи.

Коли потрібно змінити ниткозбірник?

Ниткозбірники на всмоктувальній поверхні насадки для підлоги можна змінити.

Необхідно замінити ниткозбірники у випадку, якщо їхній ворс зносився.

Яким чином змінити ниткозбірник?

Насадка AllTeQ (рис. 36)

- Витягніть ниткозбірники з паза, наприклад, за допомогою шліцьової викрутки. Для цього там міститься пластина з двома виїмками.
- Замініть ниткозбірники на нові.

Насадка для підлоги AirTeQ (рис. 37)

- Витягніть ниткозбірники з паза, наприклад, за допомогою шліцьової викрутки з обох сторін.
- Замініть ниткозбірники на нові.

Очищення осі ходового ролика AllTeQ (рис. 38)

(не потрібно для насадки для підлоги AirTeQ)

- ① Розблокуйте вісь ролика (байонетне з'єднання) за допомогою монети.

- ② Витисніть вісь і зніміть її.
- ③ Зніміть ходовий ролик.

- Потім видаліть нитки і волосся, після чого знову встановіть ходовий ролик і зафіксуйте вісь.

Запасні частини можна придбати у фірмовому магазині або сервісній службі Miele.

Догляд

 Перед початком кожного техобслуговування необхідно вимикати пилосос і виймати мережну вилку з розетки.

Пилосос та устаткування

Для догляду за пилососом та іншим пластиковим устаткуванням можна використовувати звичайний миючий засіб для пластмас.

 Не допускається використання абразивних миючих засобів, засобів для догляду за склом, універсальних миючих засобів та тих, що містять олію!

Пиловий відсік

У разі необхідності Ви можете пропилососити пиловий відсік іншим пилососом або просто почистити **сухою** серветкою або щіткою.

 В жодному разі не занурюйте пилосос у воду! Волога в пилососі може стати причиною ураження електричним струмом.

Несправності

Опис несправності: пилосос автоматично вимикається.

Додатково світиться індикатор термозахисту  (рис. 39).

Обмежувач температури вимикає пилосос, якщо він занадто сильно нагрівається. На це буде вказувати лампочка термозахисту пилососа  в полі індикації.

Така неполадка може виникнути, якщо, наприклад, який-небудь великий предмет заблокує трубку або шланг, або якщо пилосос повністю заповниться пилом чи він стане повітронепроникним через дрібний пил. Причиною може бути також сильне забруднення фільтра для захисту двигуна або фільтра для очищення відпрацьованого повітря. Виключіть пилосос у разі виникнення такої неполадки (натисканням педальної клавіші Вкл / Вискл ) і вийміть мережну вилку із розетки.

Після усунення причини несправності і після того як мине приб. 20 - 30 хвилин пилосос охолоне настільки, що його можна буде знову включити та використовувати під час прибирання.

Сервісна служба

Для проведення сервісного обслуговування, зверніться, будь ласка,

- до Вашого продавця Miele
- або
- по телефону:

Україна 0-800-500-290*
(* дзвінки зі стаціонарних телефонів на території України безкоштовні)

Київ + 38-044-496-0300

Умови гарантії

Гарантійний строк на пилосос становить 2 роки.

Більш докладну інформацію про умови гарантії Ви знайдете в гарантійному сертифікаті. Там можна знайти і документ гарантії якості.

Технічний регламент

Прилад пройшов перевірку та відповідає всім чинним технічним регламентам, що стосуються даної групи товарів.

Устаткування, що можна придбати додатково

Окремі моделі в серійному виконанні вже оснащено одним або декількома із нижчевказаних компонентів.

Враховуйте насамперед рекомендації виробника щодо чищення та догляду за покриттям підлоги.

Ці продукти, а також багато інших, Ви можете замовити в інтернет-магазині.



Також ці засоби можна придбати у сервісній службі та фірмових магазинах Miele.

Електрощітки

Електрощітка Electro Comfort (SEB 216-3)

Для інтенсивного чищення міцних текстильних підлогових покриттів. Вона видаляє глибокі забруднення та перешкоджає утворенню затоптаних ділянок.

Насадки / щітки для підлоги

Насадка для підлоги Classic Allergotec (SBDH 285-3)

Для щоденного чищення з дотриманням вимог гігієни будь-яких підлогових покриттів. Під час прибирання про досягнутий ступінь очищення інформує світіння відповідного індикатора на кольоровому дисплеї.

Турбощітка Turbo Comfort (STB 205-3)

Для очищення від ниток і волосся покриттів з коротким ворсом.

Щітка для твердої підлоги (SBB 235-3)

Для прибирання зносостійкої твердої підлоги.

Щітка для паркетної підлоги (SBB Parquet-3)

З натуральною щетиною для прибирання зносостійкої твердої підлоги.

Щітка для твердої підлоги (SBB 300-3)

Для прибирання великих площ твердих покриттів і маленьких ніш.

Щітка для паркетної підлоги Parquet Twister XL з суставним з'єднанням (SBB 400-3)

Для прибирання великих площ твердих покриттів і маленьких ніш.

Інше статкування

Набір MicroSet (SMC 20)

Устаткування для чищення маленьких предметів або важкодоступних місць, наприклад, стереоапаратури, клавіатури, макетів.

Набір CarCare (SCC 10)

Устаткування для чищення салону автомобіля.

Набір Cat&Dog (SCD 10)

Устаткування для чищення домівок з домашніми улюбленцями.

Набір HomeCare (SHC 10)

Устаткування для чищення жилих приміщень.

Мала турбощітка Turbo Mini Compact (STB 20)

Для чищення м'яких меблів, матраців, сидінь автомобілів.

Універсальна щітка (SUB 20)

Для чищення книг, стелажів і т.п.

Щітка для калориферів / пластин (SHB 30)

Для видалення пилу з калориферів, вузьких полиць та щілин.

Насадка для матраців (SMD 10)

Для зручного видалення пилу з матраців, м'яких меблів і їх швів.

Щілинна насадка, 300 мм (SFD 10)

Щілинна насадка більшої довжини для видалення пилу зі складок, щілин і кутів.

Щілинна насадка, 560 мм (SFD 20)

Гнучка щілинна насадка для видалення пилу у важкодоступних місцях.

Щілинна насадка, 190 мм (SPD 10)

Особливо широка насадка для видалення пилу з м'яких меблів, матраців та подушок.

Гнучкий подовжувач шланга (SFS 10)

Для збільшення довжини шланга на прибл. 1,5 м.

Гігієнічний клапан з активованим вугіллям

Зменшує вихід пилу та запахів, у випадку зняття шланга.

Фільтр

Фільтр очищення повітря Active AirClean 50 (SF-AA 50)

Поглинає запахи, які виникають через наявність бруду у пілозбірнику.

Решітка для фільтра

Потрібна, якщо Ви замість фільтра для очищення відпрацьованого повітря Active AirClean 50 або HEPA AirClean 50 бажаєте встановити фільтр AirClean.

uk - Гарантія якості товару

Шановний покупець!

Гарантійний термін експлуатації виробу становить 24 місяця з дати продажу, за умови використання виробу винятково в особистих, сімейних, домашніх та інших потребах, які не пов'язані зі здійсненням підприємницької діяльності.

Протягом зазначеного терміну Ви можете реалізувати свої права на безкоштовне усунення недоліків у роботі виробу та задоволення інших установлених законодавством вимог споживача відносно якості виробу, за умови використання виробу за призначенням і дотримання вимог під час установлення, підключення і експлуатації виробу, які зазначено у даній інструкції.

Звертаємо Вашу увагу на те, що початок дії гарантійних зобов'язань залежить від правильно-го заповнення відомостей про продаж, а для виробів, що вимагають спеціального установлення та підключення, відомостей про установлення та підключення. Вимагайте заповнення!

Щоб уникнути непорозумінь, зберігайте, будь ласка, документи, які засвідчують факт купівлі товару та/або надання послуг, пов'язаних з його установкою та підключенням.

Увага! На виробі має бути вказано унікальний заводський номер. Заводський номер дозволяє дізнатися точну дату виробництва виробу.

У випадку усунення сервісною службою Miele несправностей устаткування під час дії гарантійного терміну шляхом заміни деталі зазначеного устаткування, клієнт зобов'язаний повернути представникові сервісної служби демонтовану деталь після закінчення ремонту (у момент усунення несправності устаткування).

Гарантійне обслуговування не здійснюється у випадках:

- неналежного зберігання та/або недбалого транспортування;
- недотримання правил установки і підключення;
- недотримання інструкції з експлуатації;
- ремонту, розбирання та інших втручань особами, що не мають повноважень на надання даних послуг;
- виявлення механічних пошкоджень товару;
- виявлення слідів впливу хімічних речовин;

- неправильного застосування дозуючих мийних засобів та витратних матеріалів;
- включення в електричну мережу з нестабільними параметрами (що не відповідають ДСТУ);
- виявлення пошкоджень, спричинених екстремальними кліматичними умовами при транспортуванні, зберіганні та експлуатації;
- пошкоджень товару тваринами або комахами;
- протиправних дій третіх осіб;
- обставин непереборної сили (пожежі, заливання, стихійних лих і т.п.)
- порушення функціонування товару внаслідок попадання у внутрішні робочі блоки сторонніх предметів, тварин та комах.

Гарантійне обслуговування не поширюється на:

- зазначені у даній Інструкції з експлуатації роботи щодо регулювання, чищення та іншого догляду за виробом;
- заміну витратних матеріалів (фільтри, лампи освітлення, гумові ущільнювачі дверцят/люків, мішкипилосбірники, слюдяні пластини і т.п.);
- зміну відтінку кольору, глянцевої частини устаткування під час експлуатації.

Недоліками товару не є шуми, пов'язані із принципами роботи окремих комплектуючих виробів, що входять до складу товару:

- вентиляторів,
 - масляних/повітряних доводчиків дверей,
 - водяних клапанів,
 - електричних реле,
 - електродвигунів,
 - ременів,
 - компресорів,
- а також шуми, спричинені природним зношуванням (старінням) матеріалів:
- потріскування при нагріванні/охолодженні,
 - скрипи,
 - незначне стукотіння рухливих механізмів.

З питань щодо технічного обслуговування або придбання додаткового устаткування та витратних матеріалів просимо звертатися до продавця, у якого Ви придбали цей виріб, або в один із сервісних центрів Miele.

Форма N 2-гарант

ТОВ "Міле" 01033 м.Київ, вул.Жилянська, 48,50а

Виробник (продавець) (найменування підприємства, організації, юридична адреса)

Ідентифікаційний код згідно з ЄДРПОУ 3209997

Код згідно з ДКУД

ГАРАНТІЙНИЙ ТАЛОН

Найменування товару згідно з нормативним документом, марка **SGJA0**

Заводський номер _____ Дата виготовлення _____

(прізвище, ім'я, по батькові відповідальної особи виробника (продавця))

(підпис)

М. П.

Продавець ТОВ "Міле" 01033 м.Київ, вул.Жилянська, 48,50а

Дата продажу _____ Ціна _____

(гривень)

(прізвище, ім'я, по батькові відповідальної особи виробника (продавця))

(підпис)

М. П.

Товар прийнято на гарантійне обслуговування: ТОВ "Міле" 01033, м.Київ,
вул.Жилинська,48,50а

Дата взяття товару на гарантійний облік _____
(рік, місяць, число)

Номер, за яким товар взято на гарантійний облік _____

(прізвище, ім'я, по батькові відповідальної особи виконавця)

(підпис)

М. П.

Облік робіт з технічного обслуговування та гарантійного ремонту

Дата	Опис недоліків	Зміст виконаної роботи, найменування і тип заміненних комплектуючих виробів, складових частин	Підпис виконавця

Примітка. Додатково вноситься інформація про роботи, що виконані з метою запобігання виникненню пожежі.

Гарантійний термін до _____ 20__ р.

експлуатації продовжено до _____ 20__ р.

до _____ 20__ р.

(прізвище, ім'я, по батькові відповідальної особи виконавця)

(підпис)

М. П.

Товар уцінено _____
(дата і номер опису-акта уцінення товару)

Нова ціна _____ гривень
(сума словами)

(прізвище, ім'я, по батькові відповідальної особи виконавця)

(підпис)

<p>Корінець відривного талона на гарантійний ремонт протягом <u>2</u> років (місяців) гарантійного терміну експлуатації</p> <p>Виконавець _____ № _____ (найменування підприємства, організації)</p> <p>Вилучено _____ юридична адреса) (рік, місяць, число)</p> <p>(прізвище, ім'я, по батькові відповідальної особи виконавця) _____ (підпис) М. П.</p>	<p>Корінець відривного талона на гарантійний ремонт протягом <u>2</u> років (місяців) гарантійного терміну експлуатації</p> <p>Виконавець _____ № _____ (найменування підприємства, організації)</p> <p>Вилучено _____ юридична адреса) (рік, місяць, число)</p> <p>(прізвище, ім'я, по батькові відповідальної особи виконавця) _____ (підпис) М. П.</p>
<p>Виробник (продавець) : ТОВ "Міле", 01033, м.Київ, вул.Жиллянська,48,50а Ідентифікаційний код 32709997 Код згідно з ДКУД</p> <p>ВІДРИВНИЙ ТАЛОН</p> <p>на гарантійний ремонт протягом 2 років гарантійного терміну експлуатації Заповнює виробник (продавець)</p> <p>Найменування товару згідно з нормативним документом, марка SGJAO</p> <p>Заводський номер _____ Дата виготовлення _____ (рік, місяць, число)</p> <p>(прізвище, ім'я, по батькові відповідальної особи виробника (продавця)) _____ (підпис) М. П.</p> <p>Продавець ТОВ "Міле", 01033, м.Київ, вул.Жиллянська,48,50а (найменування підприємства, організації, юридична адреса)</p> <p>Дата продажу _____ (рік, місяць, число)</p> <p>(прізвище, ім'я, по батькові відповідальної особи продавця) _____ (підпис)</p>	<p>Виробник (продавець) : ТОВ "Міле", 01033, м.Київ, вул.Жиллянська,48,50а Ідентифікаційний код 32709997 Код згідно з ДКУД</p> <p>ВІДРИВНИЙ ТАЛОН</p> <p>на гарантійний ремонт протягом 2 років гарантійного терміну експлуатації Заповнює виробник (продавець)</p> <p>Найменування товару згідно з нормативним документом, марка SGJAO</p> <p>Заводський номер _____ Дата виготовлення _____ (рік, місяць, число)</p> <p>(прізвище, ім'я, по батькові відповідальної особи виробника (продавця)) _____ (підпис) М. П.</p> <p>Продавець ТОВ "Міле", 01033, м.Київ, вул.Жиллянська,48,50а (найменування підприємства, організації, юридична адреса)</p> <p>Дата продажу _____ (рік, місяць, число)</p> <p>(прізвище, ім'я, по батькові відповідальної особи продавця) _____ (підпис)</p>

<p>Зворотний бік відкривного талона</p> <p>Заповнює виконавець</p> <p>Виконавець (найменування підприємства, організації, _____</p> <p>юридична адреса) _____</p> <p>Номер, за яким товар взято на гарантійний облік:</p> <p>Причина ремонту:</p> <p>Назва заміненого комплектуючого виробу, складової частини:</p> <p>Дата проведення ремонту (рік, місяць, число):</p> <p>Підпис виконавця: _____</p> <p>(прізвище, ім'я, по батькові відповідальної особи виконавця) _____ (підпис) _____</p> <p>М. П. _____ (дата) _____</p> <p>Підпис споживача, що підтверджує виконання робіт з гарантійного ремонту _____ (підпис) _____</p>	
<p>Зворотний бік відкривного талона</p> <p>Заповнює виконавець</p> <p>Виконавець (найменування підприємства, організації, _____</p> <p>юридична адреса) _____</p> <p>Номер, за яким товар взято на гарантійний облік:</p> <p>Причина ремонту:</p> <p>Назва заміненого комплектуючого виробу, складової частини:</p> <p>Дата проведення ремонту (рік, місяць, число):</p> <p>Підпис виконавця: _____</p> <p>(прізвище, ім'я, по батькові відповідальної особи виконавця) _____ (підпис) _____</p> <p>М. П. _____ (дата) _____</p> <p>Підпис споживача, що підтверджує виконання робіт з гарантійного ремонту _____ (підпис) _____</p>	

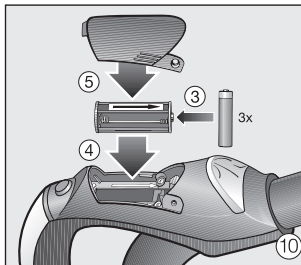
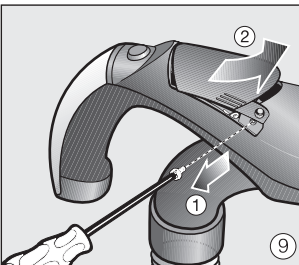
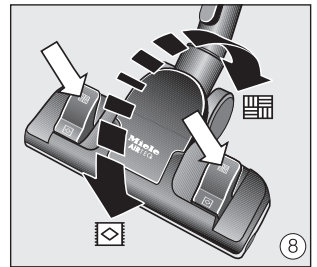
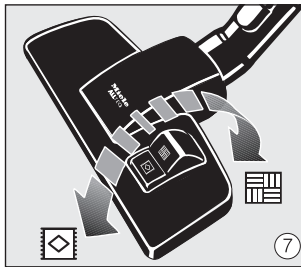
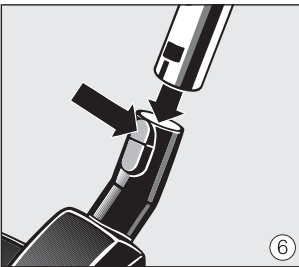
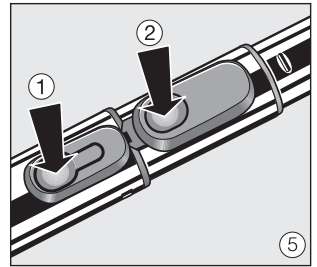
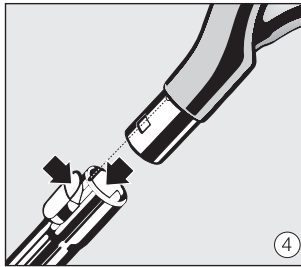
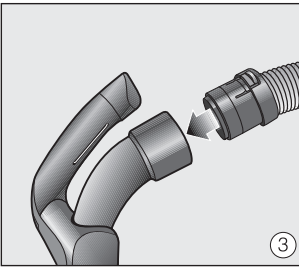
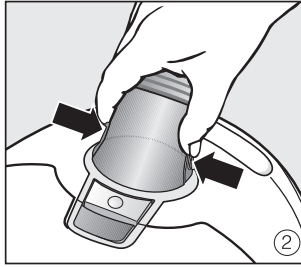
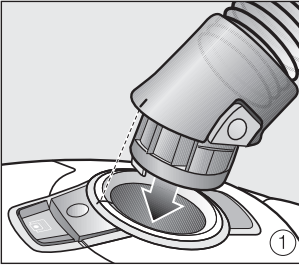

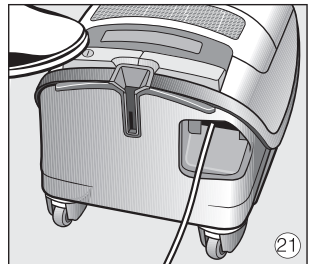
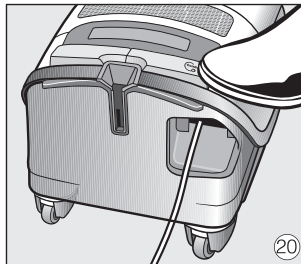
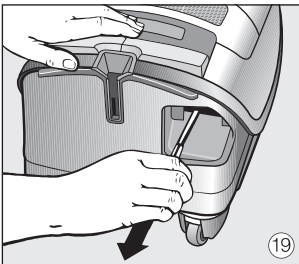
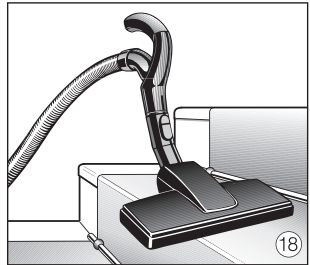
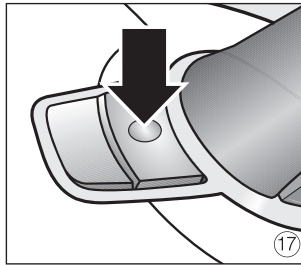
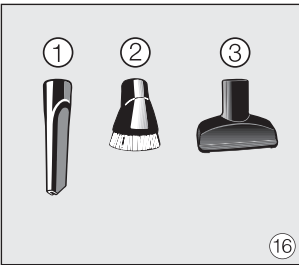
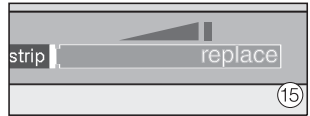
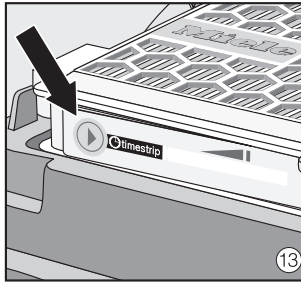
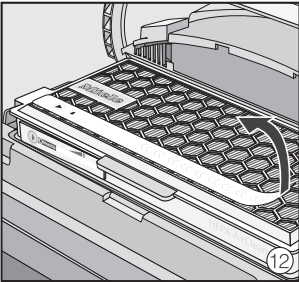
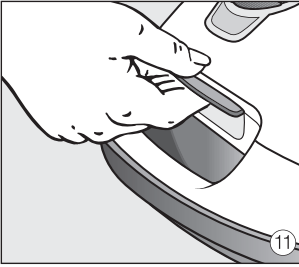

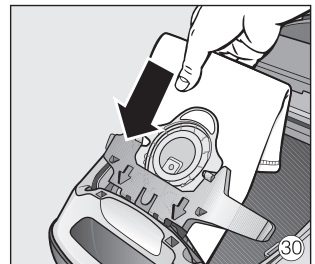
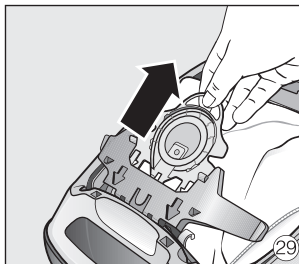
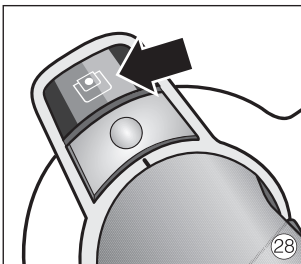
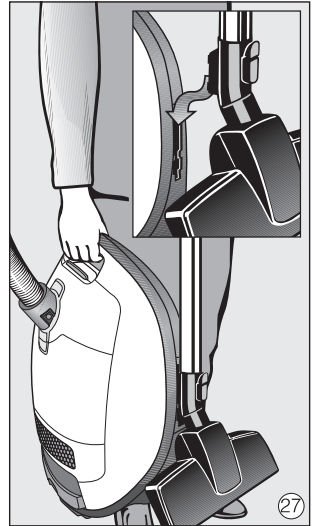
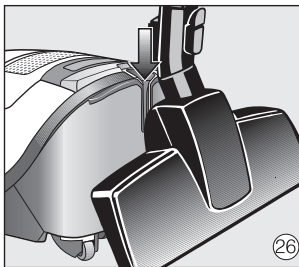
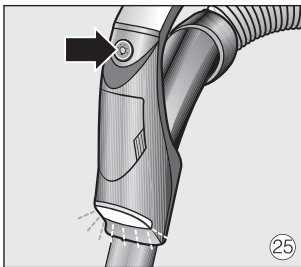
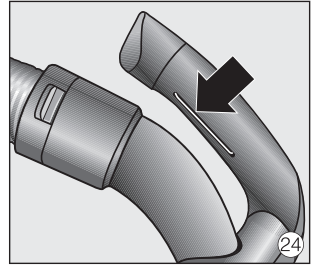
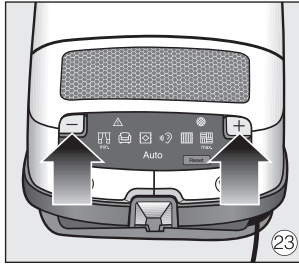
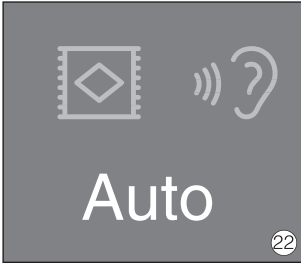

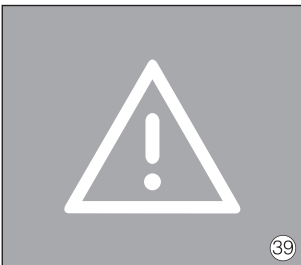
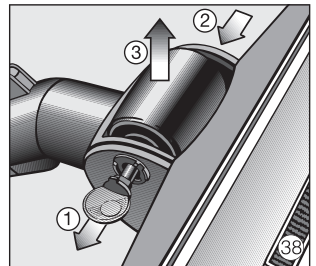
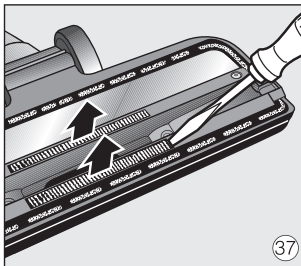
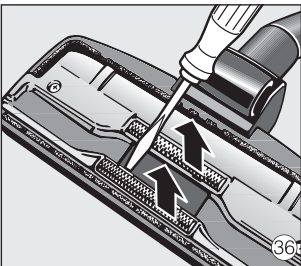
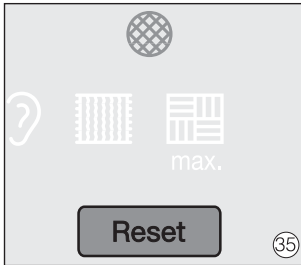
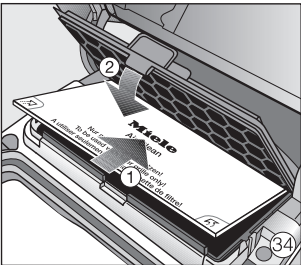
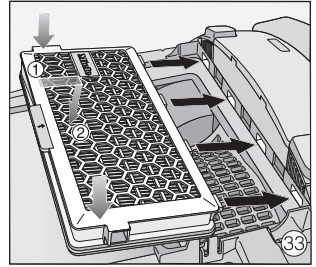
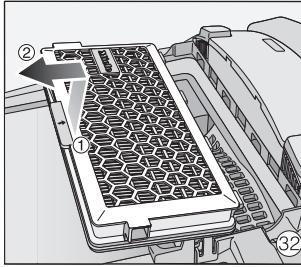
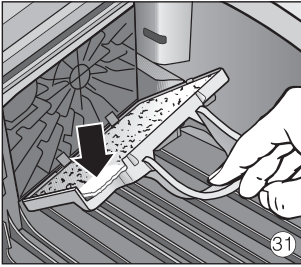

Miele

Производитель:

Миле & Ци. КГ, Карл-Миле-Штраسه, 29, 33332 Гютерсло, Германия
Miele & Cie. KG, Carl-Miele-Straße 29, 33332 Gütersloh, Deutschland

Изготовлено на заводе:

Миле & Ци. КГ, Миле-Штраسه, 2, 33611 Билефельд, Германия
Miele & Cie. KG, Miele-Straße 2, 33611 Bielefeld, Deutschland

Импортеры:

ООО Миле СНГ
Российская Федерация и страны СНГ
125284 Москва,
Ленинградский пр-т, д. 31а, стр. 1
Телефон: (495) 745 8990
8 800 200 2900
Телефакс: (495) 745 8984

Internet: www.miele.ru
E-mail: info@miele.ru

ООО "Миле"
ул. Жилианская 48, 50А
01033 Киев, Украина
Телефон: + 38 (044) 496 0300
Телефакс: + 38 (044) 494 2285

Internet: www.miele.ua
E-mail: info@miele.ua



ТОО Миле
Казахстан
050059, г. Алматы
Проспект Аль-Фараби, 13
Тел. (727) 311 11 41
8-800-080-53-33
Факс (727) 311 10 42



www.miele-shop.com

EAC

ru - Право на изменения сохраняется
uk - Право на внесення змін зберігається

Complete C3 Brilliant / 2214
RU, UA, KZ

M.-Nr. 09 896 520 / 00

CE