

DS 5.800
DS 6.000

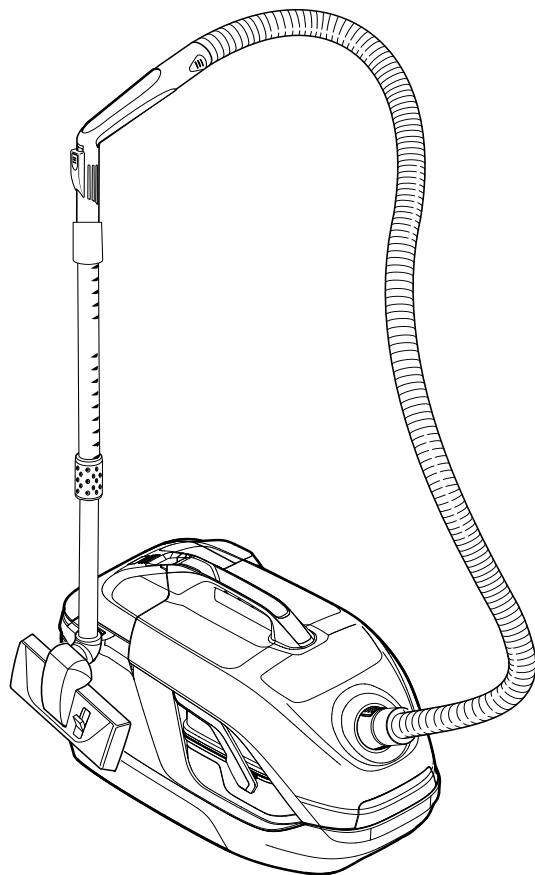

Deutsch	5
English	12
Français	18
Italiano	25
Nederlands	32
Español	39
Português	46
Dansk	53
Norsk	59
Svenska	65
Suomi	71
Ελληνικά	78
Türkçe	85
Русский	91
Magyar	99
Čeština	105
Slovenščina	111
Polski	117
Românește	124
Slovenčina	130
Hrvatski	136
Srpski	142
Български	148
Eesti	155
Latviešu	161
Lietuviškai	167
Українська	173
Қазақша	180
العربية	195

Register and win!
www.kärcher.com/register-and-win



59653340 08/14

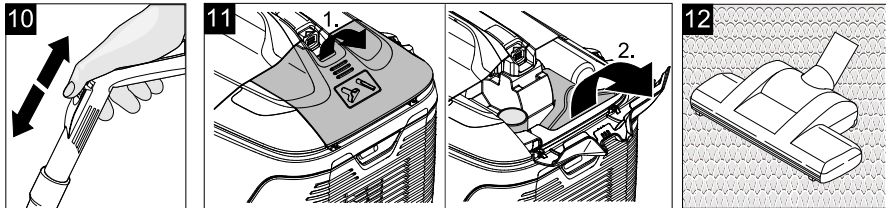
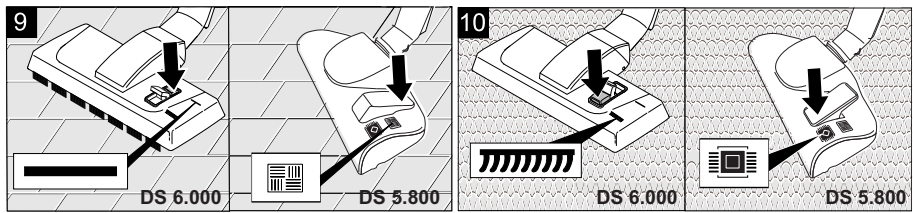
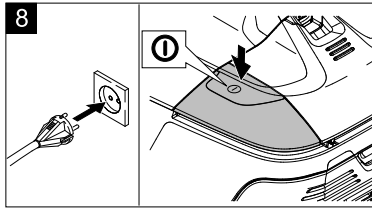
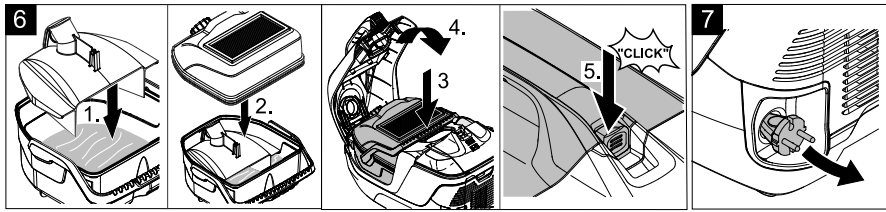
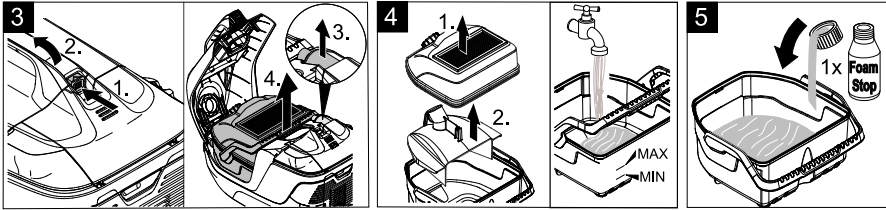
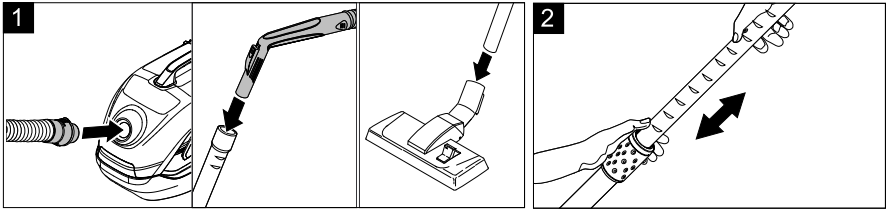

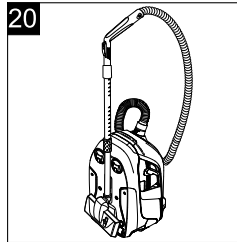
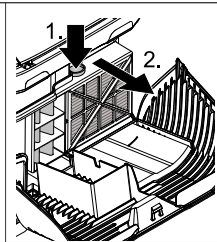
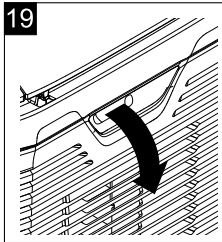
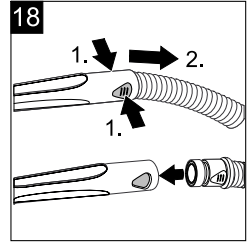
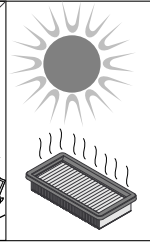
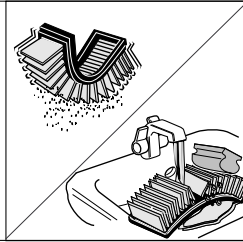
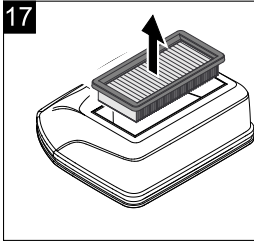
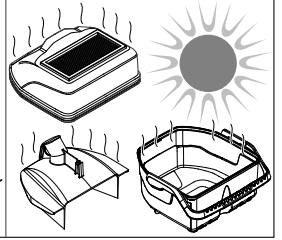
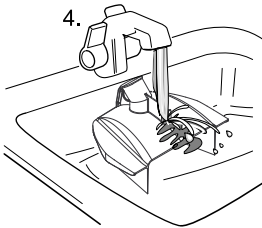
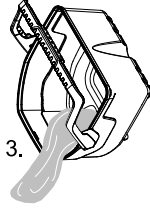
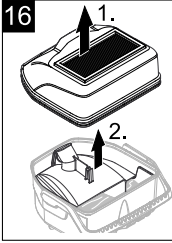
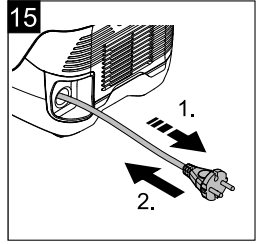
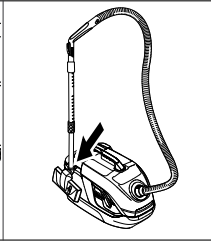
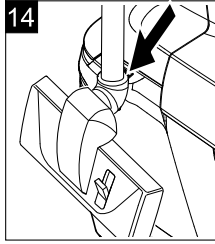
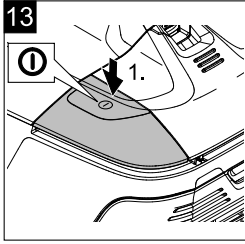

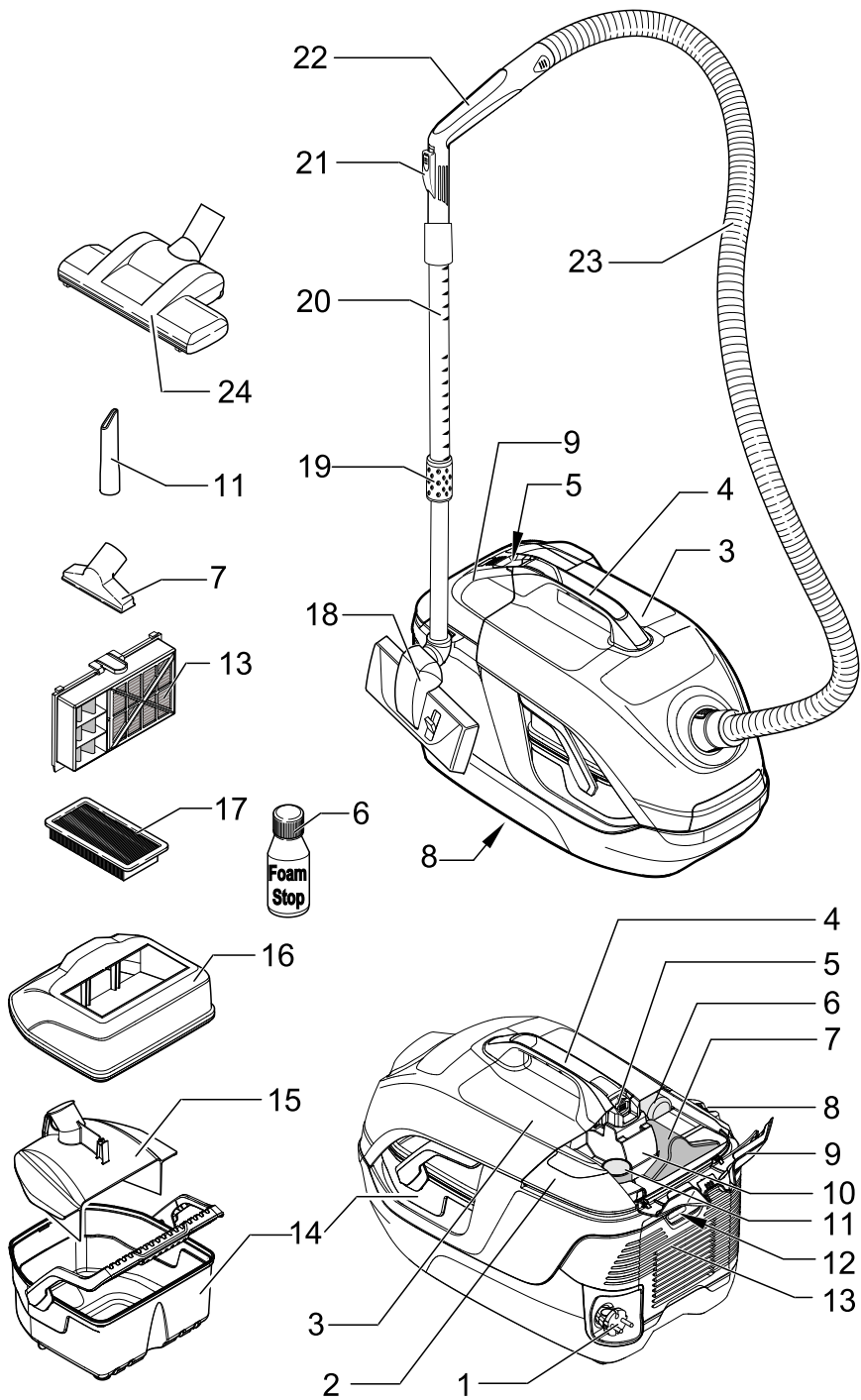

Inhaltsverzeichnis

Allgemeine Hinweise	DE	5
Sicherheitshinweise	DE	6
Gerätebeschreibung	DE	6
Inbetriebnahme / Betrieb	DE	7
Pflege, Wartung	DE	9
Technische Daten	DE	10
Störungshilfe	DE	11

Allgemeine Hinweise

Sehr geehrter Kunde,



Lesen Sie vor der ersten Benutzung Ihres Gerätes diese Originalbetriebsanleitung, handeln Sie danach und bewahren Sie diese für späteren Gebrauch oder für Nachbesitzer auf.

Bestimmungsgemäße Verwendung

Das Gerät ist entsprechend der in dieser Betriebsanleitung gegebenen Beschreibungen und den Sicherheitshinweisen zur Verwendung als Trockensauger bestimmt. Optional können auch kleine Mengen Flüssigkeit aufgesaugt werden.

- Verwenden Sie dieses Gerät nur mit gefülltem Wasserfilterbehälter
- Verwenden Sie dieses Gerät ausschließlich für private Einsatzzwecke und mit von KÄRCHER zugelassenen Zubehör- und Ersatzteilen.

Beschreibung und Wirkungsweise

Das dreistufige Filtersystem des Wasserfiltersaugers, das aus einem Wasserfilter, Zwischenfilter und HEPA-Filter besteht, hält 99,99%* / 99,9%** aller eingesaugten Partikel über 0,3 µm zurück. Was auströmt, ist eine frische, gereinigte Abluft. Da das Wasser im Wasserfilter die Schmutzpartikel bindet, wird beim Entleeren des Wassers kein Staub aufgewirbelt. So ist das Gerät auf für Allergiker geeignet.

* DS 6.000 Waterfilter

** DS 5.800 Waterfilter

Umweltschutz



Die Verpackungsmaterialien sind recyclebar. Bitte werfen Sie die Verpackungen nicht in den Hausmüll, sondern führen Sie diese einer Wiederverwertung zu.



Altgeräte enthalten wertvolle recyclingfähige Materialien, die einer Wertung zugeführt werden sollten.

Bitte entsorgen Sie Altgeräte deshalb über geeignete Sammelsysteme.

Hinweise zu Inhaltsstoffen (REACH)

Aktuelle Informationen zu Inhaltsstoffen finden Sie unter:

www.kaercher.de/REACH

Entsorgung von Filter und Schmutzwasser

Die Filter sind aus umweltverträglichen Materialien hergestellt. Sofern sie keine eingesaugten Substanzen enthalten, die für den Hausmüll verboten sind, können sie über den normalen Hausmüll entsorgt werden. Das Schmutzwasser kann über den Ablauf entsorgt werden, sofern keine verbotenen Stoffe enthalten sind.

Lieferumfang

Der Lieferumfang Ihres Gerätes ist auf der Verpackung abgebildet. Prüfen Sie beim Auspacken den Inhalt auf Vollständigkeit. Bei fehlendem Zubehör oder bei Transportschäden benachrichtigen Sie bitte ihren Händler.

Garantie

In jedem Land gelten die von unserer zuständigen Vertriebsgesellschaft herausgegebenen Garantiebedingungen. Etwaige Störungen an Ihrem Gerät beseitigen wir innerhalb der Garantiefrist kostenlos, sofern ein Material- oder Herstellungsfehler die Ursache sein sollte. Im Garantiefall wenden Sie sich bitte mit Kaufbeleg an Ihren Händler oder die nächste autorisierte Kundendienststelle.

(Adresse siehe Rückseite)

Kundendienst

Bei Fragen oder Störungen hilft Ihnen unsere KÄRCHER-Niederlassung gerne weiter.

(Adresse siehe Rückseite)

Bestellung von Ersatzteilen und Sonderzubehör

Eine Auswahl der am häufigsten benötigten Ersatzteile finden Sie am Ende der Betriebsanleitung.

Ersatzteile und Zubehör erhalten Sie bei ihrem Händler oder bei ihrer KÄRCHER-Niederlassung.

(Adresse siehe Rückseite)

Sicherheitshinweise

- *Dieses Gerät ist nicht dafür bestimmt, durch Personen mit eingeschränkten physischen, sensorischen oder geistigen Fähigkeiten oder mangels Erfahrungen und/oder mangels Wissen benutzt zu werden, es sei denn, sie werden durch eine für ihre Sicherheit zuständige Person beaufsichtigt oder erhielten von ihr Anweisungen, wie das Gerät zu benutzen ist und haben die daraus resultierenden Gefahren verstanden.*
- *Kinder dürfen das Gerät nur dann verwenden, wenn sie über 8 Jahre alt sind und wenn sie durch eine für ihre Sicherheit zuständige Person beaufsichtigt werden oder von ihr Anweisungen erhielten, wie das Gerät zu benutzen ist und die daraus resultierenden Gefahren verstanden haben.*
- *Kinder dürfen mit dem Gerät nicht spielen.*
- *Kinder beaufsichtigen, um sicherzustellen, dass sie nicht mit dem Gerät spielen.*
- *Die Reinigung und Anwenderwartung dürfen von Kindern nicht ohne Aufsicht durchgeführt werden.*
- *Bei längeren Arbeitspausen Gerät am Hauptschalter / Geräteschalter ausschalten oder Netzstecker ziehen.*

△ Elektrischer Anschluss

Das Gerät nur an Wechselstrom anschließen. Die Spannung muss mit dem Typenschild des Gerätes übereinstimmen.

△ Stromschlaggefahr

Netzstecker und Steckdose niemals mit feuchten Händen anfassen.

Netzstecker nicht durch Ziehen an der Anschlussleitung aus der Steckdose ziehen. Anschlussleitung mit Netzstecker vor jedem Betrieb auf Schäden prüfen. Beschädigte Anschlussleitung unverzüglich durch autorisierten Kundendienst/Elektro-Fachkraft austauschen lassen, um Gefährdungen zu vermeiden.

Zur Vermeidung von Elektrounfällen empfehlen wir, Steckdosen mit vorgeschaltetem Fehlerstrom-Schutzschalter (max. 30 mA Nennauslöse-Stromstärke) zu benutzen.

△ Gefahr

Bestimmte Stoffe können durch die Verwirbelung mit der Saugluft explosive Dämpfe oder Gemische bilden!

Nachfolgende Stoffe niemals aufsaugen:

- *Explosive oder brennbare Gase, Flüssigkeiten und Stäube (reaktive Stäube)*
- *Reaktive Metall-Stäube (z.B. Aluminium, Magnesium, Zink) in Verbindung mit stark alkalischen und sauren Reinigungsmitteln*
- *Unverdünnte starke Säuren und Laugen*
- *Organische Lösungsmittel (z.B. Benzin, Farbverdünner, Aceton, Heizöl).*

Zusätzlich können diese Stoffe die am Gerät verwendeten Materialien angreifen.

Gerätebeschreibung

→ **Abbildungen siehe Ausklappseite 4**



- 1 Netzanschlusskabel mit Stecker
- 2 Geräteschalter (EIN/AUS)
- 3 Geräteklappe
- 4 Tragegriff
- 5 Öffnungstaste für Geräteklappe
- 6 Entschäumerflüssigkeit (FoamStop)
- 7 Polsterdüse
- 8 Parkhalterung für Bodendüse

- 9 Zubehörklappe
- 10 Zubehöraufnahme
- 11 Fugendüse
- 12 Abluftklappe für HEPA-Filter
- 13 HEPA-Filter
- 14 Wasserfilterbehälter
- 15 Prallplatte
- 16 Deckel von Wasserfilterbehälter
- 17 Zwischenfilter
- 18 Bodendüse, umschaltbar
- 19 Entriegelung zur Verstellung des Teleskopsaugrohrs
- 20 Teleskopsaugrohr
- 21 Fehlluftschieber
- 22 Handgriff
- 23 Saugschlauch
- Beim Gerät 1.195-202.0 zusätzlich im Lieferumfang**
- 24 Turbobodendüse

Inbetriebnahme / Betrieb

Achtung! Das Gerät darf bei gefülltem Wassertank nur im waagerechten Zustand betrieben werden. Der Wassertank muss vor Aufstellen des Gerätes entleert werden, sonst kann es zu Beschädigungen am Fußboden kommen.

Hinweis

Sollte beim Einschalten des Gerätes die Netzsicherung auslösen, kann es daran liegen, dass gleichzeitig andere Elektrogeräte am gleichen Stromkreis angeschlossen und betrieben werden. Netzabsicherung siehe Kapitel „Technische Daten“.

Das Gerät schaltet sich bei Gefahr einer Überhitzung automatisch ab. Schalten Sie das Gerät aus und ziehen den Netzstecker. Wechseln Sie den HEPA-Filter. Nach Beseitigung der Störung das Gerät mindestens 1 Stunde abkühlen lassen, dann ist das Gerät wieder betriebsbereit.

Zubehör anschließen

Abbildung 1

- Saugschlauch an Gerät anschließen.
- Handgriff mit Teleskopsaugrohr verbinden und Bodendüse aufstecken.

Abbildung 2

- Entriegelung betätigen und inneres Rohr auf die gewünschte Länge ausziehen bzw. einschieben.
- Hinweis:** Das Teleskopsaugrohr entsprechend Ihrer Größe einstellen damit Sie in aufrechter Haltung entspannt Arbeiten können.

Wasserfilterbehälter füllen

Achtung

Gerät nicht ohne befüllten Wasserfilterbehälter benutzen!

Bei Auslieferung ist der Zwischenfilter und die Prallplatte bereits eingesetzt. Achten Sie beim Befüllen darauf, dass diese Bestandteile richtig eingesetzt sind (siehe: LIEFERUMFANG). Sie können die Ursache für schlechte Absaugleistung oder frühzeitigen Ausfall des Zwischenfilters sein (siehe: BETRIEB BEENDEN).

Abbildung 3

- Geräteklappe öffnen und Entschäumerflüssigkeit (FoamStop) sowie Wasserfilterbehälter herausnehmen.

Abbildung 4

- Den Deckel vom Wasserfilterbehälter abnehmen sowie die Prallplatte herausnehmen und den Wasserfilterbehälter zwischen der MIN und MAX-Markierung mit Leitungswasser (ca. 1,7 Liter) befüllen!

Abbildung 5

- Von der Entschäumerflüssigkeit (FoamStop) eine Verschlusskappe in den Wasserfilterbehälter zugeben.
- Hinweis:** Die Funktionsweise des Saugers beruht auf der Verwirbelung der Saugluft im Wasserfilter. Dabei sammeln sich Sauggut und Reinigungsmittelrückstände von Bodenbelägen im Wasserbad. Unter bestimmten Umständen kann dies zu Schaumbildung führen. Um diese zu unterbinden, müssen Sie eine Verschlusskappe voll Entschäumerflüssigkeit in das Wasserbad geben. Eine leichte Schaumbildung während des Betriebes ist normal und

führt zu keiner Beeinträchtigung der Funktion.

Abbildung 6

→ **Hinweis:** Füllen Sie bitte Wasser nach wenn der Wasserstand im Behälter während der Arbeit unter die „MIN“ Markierung sinkt. Prallplatte einsetzen und den Deckel vom Wasserfilterbehälter wieder aufsetzen. Den Wasserfilterbehälter ganz in das Gerät einsetzen.

Mit der Arbeit beginnen

Abbildung 7

→ Das Netzkabel vollständig aus dem Gerät ziehen.

Abbildung 8

→ Gerätestecker in Netzsteckdose einstecken.

→ Zum Einschalten den Geräteschalter (Ein-/Aus) drücken.

Achtung

Keine großen Mengen an pulverförmigen Stoffen wie Kakao, Mehl, Waschmittel, Puddingpulver und ähnliche aufsaugen!

Arbeiten mit der Bodendüse

Saugen von Hartflächen

Abbildung 9

→ Mit dem Fuß den Umschalter der Bodendüse drücken. Die Bürstenstreifen an der Unterseite der Bodendüse sind ausgefahren.

Saugen von Teppichböden

Abbildung 10

→ Mit dem Fuß den Umschalter der Bodendüse drücken. Die Bürstenstreifen an der Unterseite der Bodendüse sind eingefahren.

Hinweis

Durch die hohe Saugleistung des Gerätes können sich die Saugdüsen bei Arbeiten auf Teppichen, Polstern usw. zu fest ansaugen. Benutzen Sie in diesem Fall den Fehlluftschieber zur Reduzierung der Saugleistung. Nach Gebrauch wieder schließen.

Arbeiten mit Fugendüse und Polsterdüse

Hinweis: Fugendüse und Polsterdüse sind im Gerät untergebracht.

Abbildung 11

→ Zum Arbeiten Zubehörklappe öffnen und gewünschte Düse entnehmen.

Fugendüse

für Kanten, Fugen, Heizkörper und schwer zugängliche Bereiche.

Polsterdüse

zum Absaugen von Polstermöbeln, Gardinen, Matratzen u.a.

Turbobodendüse

* je nach Ausstattung

Abbildung 12

→ Turbobodendüse (Bestell-Nr. 4.130-177.0) Bürsten und Saugen in einem Arbeitsgang.

Besonders geeignet zum Aufsaugen von Tierhaaren und Saugen von hochflorigen Teppichen. Antrieb der Bürstenwalze erfolgt über den Luftstrom. Kein Elektroanschluss erforderlich.

Parkstellung

Abbildung 13

→ Gerät ausschalten, dazu Geräteschalter (Ein-/Aus) drücken.

Abbildung 14

→ Die Bodendüse bei Arbeitspausen in die Aufnahme am Gerät stecken.

Betrieb beenden

Abbildung 13

→ Gerät ausschalten und Netzstecker ziehen.

Abbildung 15

→ Durch leichtes Ziehen am Netzanschlusskabel zieht sich das Kabel automatisch in das Gerät ein.

Reinigen des Wasserfiltersystems

Achtung

Nach jedem Gebrauch Wasserfilterbehälter, Filterdeckel und die Prallplatte unter fließendem Wasser abspülen und trocknen lassen. Achten Sie auf sauber gereinigte Führungen der Prallplatte.

Abbildung 3

→ Den Wasserfilterbehälter aus dem Gerät entnehmen (siehe: WASSERFILTERBEHÄLTER FÜLLEN).

Abbildung 16

→ Deckel vom Behälter abnehmen und Prallplatte entnehmen.

→ Den Wasserfilterbehälter entleeren.

→ Deckel, Prallplatte und Wasserfilterbehälter unter fließendem Wasser abspülen und trocknen lassen.

Abbildung 17

→ Den Zwischenfilter nach Bedarf Reinigen/Abspülen.
(siehe: PFLEGE, WARTUNG)

Achtung

Alle Teile des Wasserfilters müssen vor dem Zusammenbau gut getrocknet sein!

Transport, Aufbewahren

Achtung

Vor der Aufbewahrung des Gerätes sicherstellen, dass sich kein Wasser mehr im Wasserfilterbehälter befindet und alle Teile des Wasserfiltersystems gut getrocknet sind.

→ Gerät zum Transport am Tragegriff halten und in trockenen Räumen aufbewahren.

Abbildung 20

→ Gerät kann zur Aufbewahrung aufrecht gestellt werden. Auf der Unterseite des Gerätes befindet sich für die Bodendüse eine zusätzliche Parkposition.

Pflege, Wartung

⚠ Gefahr

Vor allen Pflege- und Wartungsarbeiten das Gerät ausschalten und den Netzstecker ziehen.

Zwischenfilter reinigen / wechseln

Hinweis: Den Zwischenfilter bei normalem Gebrauch spätestens alle 8 Wochen reinigen, bei nachlassender Saugkraft auch früher.

Zur Reinigung einen handelsüblichen Haushaltsschwamm aus weichem Material verwenden, um eine Beschädigung der beschichteten Lamellen zu vermeiden.

Abbildung 17

→ Die einzelnen Lamellen des Zwischenfilters mit dem Schwamm unter fließendem Wasser reinigen.

→ Filter vollständig trocknen lassen.

→ Bei normalem Gebrauch den Zwischenfilter spätestens nach 12 Monaten auswechseln, bei Bedarf auch früher.

Hinweis: Der Zwischenfilter muss im Restmüll entsorgt werden.

Gerät und Zubehör reinigen

⚠ Gefahr

Keine Scheuermittel, Glas- oder Allzweckreiniger verwenden! Gerät niemals in Wasser tauchen.

Abbildung 18

- Saugschlauch und Handgriff können zum Reinigen auseinandergenommen werden.
- Das Zubehör auf Verstopfung kontrollieren und wenn nötig reinigen. Zum Reinigen der Bodendüse darf kein Wasser verwendet werden.

Turbobodendüse reinigen

* je nach Ausstattung

In der Bürstenwalze eingewickelte Haare mit einer Schere entlang der Schnittkante trennen, danach mit der Fugendüse absaugen.

HEPA-Filter wechseln

Hinweis: Um eine optimale Reinigungsleistung und Funktion des Gerätes zu gewährleisten muss dieser spätestens nach 12 Monaten gewechselt werden. Bei Beschädigung oder starker Verschmutzung vorher austauschen.

Achtung

Den HEPA-Filter nicht auswaschen!

- Die Abluftklappe abnehmen.

Abbildung 19

- Den HEPA-Filter entnehmen.
- Einen neuen HEPA-Filter so einsetzen, dass er mit einem „KLICK“ einrastet.
- Die Abdeckung wieder so einsetzen, dass sie mit einem „KLICK“ einrastet.

Technische Daten

Nennspannung 1~50/60 Hz	220-240	V
Leistung P_{nenn}	900	W
Einfüllmenge Wasserfilterbehälter	1,7	l
Schalldruckpegel	66	dB(A)
Gewicht (ohne Zubehör)	7,5	kg
Nennweite, Zubehör	35	mm

DS 6.000 Waterfilter

DS 6.000 Waterfilter, Mediclean:

HEPA-Filter H 13 Klasse nach EN 1822 (Stand 1998)

DS 5.800 Waterfilter:

HEPA-Filter H 12 Klasse nach EN 1822 (Stand 1998)

Technische Änderungen vorbehalten!

Störungshilfe

Kleinere Störungen können Sie mit Hilfe der folgenden Übersicht selbst beheben. Im Zweifelsfall wenden Sie sich bitte an den autorisierten Kundendienst.

⚠ Gefahr

Vor allen Pflege- und Wartungsarbeiten das Gerät ausschalten und den Netzstecker ziehen.

Reparaturarbeiten und Arbeiten an elektrischen Bauteilen dürfen nur vom autorisierten Kundendienst durchgeführt werden.

Gerät saugt nicht

Stromzufuhr ist unterbrochen

- Netzstecker ziehen, Anschlusskabel und Netzstecker auf Schäden prüfen.

Schwache / nachlassende Saugleistung

Prallplatte vergessen oder nicht richtig eingesetzt

- Prallplatte richtig einsetzen. (siehe: WASSERFILTERBEHÄLTER FÜLLEN)

Zwischenfilter fehlt oder ist nicht richtig eingesetzt

- Zwischenfilter überprüfen.

Zwischenfilter ist verschmutzt

- Filter auswaschen, bei Bedarf neuen Zwischenfilter einsetzen. (siehe: PFLEGE, WARTUNG)

Zwischenfilter ist nass

- Zwischenfilter trocknen lassen oder neuen trockenen Filter einsetzen. (siehe: PFLEGE, WARTUNG)

Starke Schaumbildung im Wasserfilterbehälter

- Wasser wechseln und 1–2 Verschlusskappen FoamStop zugeben. Zwischenfilter auf Feuchtigkeit überprüfen. Wenn nötig, feuchten Filter unter fließendem Wasser reinigen und anschließend trocknen lassen, oder neuen Filter einsetzen.

Zu wenig oder zu viel Wasser im Wasserfilterbehälter

- MIN / MAX Markierung am Behälter überprüfen.

HEPA-Filter ist verschmutzt

- HEPA-Filter auswechseln. (siehe: PFLEGE, WARTUNG)

Zubehör ist verstopft

- Verstopfung beseitigen. (siehe: PFLEGE, WARTUNG)

Fehlluftschieber am Handgriff offen

- Fehlluftschieber schließen. (siehe: ARBEITEN MIT DER BODENDÜSE)

Geräteklappe schließt nicht

Deckel des Wasserfilters ist nicht richtig aufgesetzt

- Deckel des Wasserfilterbehälters richtig aufsetzen.

Wasserfilter ist nicht richtig eingesetzt

- Wasserfilter heraus nehmen und richtig in das Gerät einsetzen. (siehe: WASSERFILTERBEHÄLTER FÜLLEN)

Contents

General notes	EN	5
Safety instructions	EN	6
Description of the Appliance. . .	EN	6
Commissioning/ Operations . . .	EN	7
Maintenance and Care	EN	9
Technical specifications	EN	9
Troubleshooting	EN	10

General notes

Dear Customer,



Please read and comply with these original instructions prior to the initial operation of your appliance and store them for later use or subsequent owners.

Proper use

The appliance is intended for use as a dry vacuum cleaner corresponding to the descriptions given in these operating instructions and the safety notes.

As an option, small volumes of liquid can be vacuumed.

- Use this appliance only with a filled water filter container.
- Use this appliance only for personal use; use only the accessories and spare parts approved by KÄRCHER for such use.

Description and effectiveness

The three-step filter system of the water filter vacuum cleaner, which consists of a water filter, an intermediate filter and a HEPA filter, retains 99.99%* / 99.9%** of all particles above 0.3 µm vacuumed up. The outgoing air is fresh and cleaned. As the water in the water filter binds the dirt particles, no dust is raised upon draining the water.

Therefore, this appliance is also suitable for individuals suffering from allergies.

* DS 6.000 Waterfilter

** DS 5.800 Waterfilter

Environmental protection



The packaging material can be recycled. Please do not place the packaging into the ordinary refuse for disposal, but arrange for the proper recycling.



Old appliances contain valuable materials that can be recycled. Please arrange for the proper recycling of old appliances. Please dispose your old appliances using appropriate collection systems.

Notes about the ingredients

(REACH)

You will find current information about the ingredients at:

www.kaercher.com/REACH

Disposing of the filter and contaminated water

The filters are made from environment-friendly materials. They can therefore be disposed off through the normal household garbage provided you have not sucked in substances that are not permitted to be thrown into household garbage.

The wastewater can be discharged via the drain as long as it does not contain illegal substances.

Scope of delivery

The scope of delivery of your appliance is illustrated on the packaging. Check the contents of the appliance for completeness when unpacking.

In the event of missing accessories or any transport damage, please contact your dealer.

Warranty

The terms of the guarantee applicable in each country have been published by our respective national distributors. We will repair possible faults on your unit free of charge within the warranty period, insofar as the faults are caused by material defects or defective workmanship. Guarantee claims should be addressed to your dealer or the nearest authorized customer service centre, and supported by documentary evidence of purchase.

(See address on the reverse)

Customer Service

Our KÄRCHER branch will be pleased to help you further in the case of questions or faults.

(See address on the reverse)

Ordering spare parts and special attachments

At the end of the operating instructions you will find a selected list of spare parts that are often required.

You can procure the spare parts and the attachments from your dealer or your KÄRCHER branch office.

(See address on the reverse)

Safety instructions

- *This appliance is not intended for use by persons with limited physical, sensory or mental capacities or lacking experience and/or skills, unless such persons are accompanied and supervised by a person in charge of their safety or they have received precise instructions on the use of this appliance and have understood the resulting risks.*
- *Children may only use this appliance if they are over the age of 8 and supervised by a person in charge of their safety, or if they have received instructions on the use of this appliance and have understood the resulting risks.*
- *Children must not play with this appliance.*
- *Supervise children to prevent them from playing with the appliance.*
- *Cleaning and user maintenance must not be performed by children without supervision.*
- *In case of extended downtimes, switch the appliance off at the main switch / appliance switch or remove the mains plug.*

⚠ Electrical connection

The appliance may only be connected to alternating current. The voltage must correspond with the type plate on the appliance.

⚠ Risk of electric shock

Never touch the mains plug and the socket with wet hands.

Do not pull the plug from the socket by pulling on the connecting cable.

Check the power cord with mains plug for damage before every use. If the power cord is damaged, please arrange immediately for the exchange by an authorized customer service or a skilled electrician.

To avoid accidents due to electrical faults we recommend the use of sockets with a line-side current-limiting circuit breaker (max. 30 mA nominal tripping current).

⚠ Danger

Certain materials may produce explosive vapours or mixtures when agitated by the suction air!

Never vacuum up the following materials:

- *Explosive or combustible gases, liquids and dust particles (reactive dust particles)*
- *Reactive metal dust particles (such as aluminium, magnesium, zinc) in combination with highly alkaline or acidic detergents*
- *Undiluted, strong acids and alkalis*
- *Organic solvents (such as petrol, paint thinners, acetone, heating oil).*

In addition, these substances may cause the appliance materials to corrode.

Description of the Appliance

→ Illustrations on fold-out page 4!



- 1 Power cord with plug
- 2 ON/OFF switch for appliance
- 3 Appliance flap
- 4 Carrying handle
- 5 Opening button for appliance flap
- 6 Defoamer liquid (FoamStop)
- 7 Upholstery nozzle
- 8 Storage holder for floor nozzle
- 9 Accessories flap
- 10 Accessory mount
- 11 Crevice nozzle
- 12 Outgoing air flap for HEPA filter
- 13 HEPA-filter
- 14 Water filter container

- 15 Baffle plate
 - 16 Lid of the water filter container
 - 17 Intermediate filter
 - 18 Floor nozzle, reversible
 - 19 Release to adjust the telescoping vacuum pipe
 - 20 Telescopic suction pipe
 - 21 False air slide
 - 22 Handle
 - 23 Suction hose
- Additional scope of supply with appliance 1.195-202.0**
- 24 Turbo floor nozzle

Commissioning/ Operations

Caution! When the water tank is filled, the appliance may only be operated in the horizontal position. Prior to moving the appliance into the upright position, the water tank must be drained. Otherwise the floor can be damaged.

Note

Should the mains fuse trip upon switching on the appliance, it could be due to the fact that other electronic devices are simultaneously connected and operated on the same electric circuit. Refer to chapter "Technical data" for mains fuse.

The appliance will shut down automatically if there is risk of overheating. Turn the appliance off and pull the power plug. Replace the HEPA filter. After the elimination of the disturbance, allow the appliance to cool down for at least 1 hour; then the appliance is ready for operation again.

Connect accessories

Illustration 1

- Connect suction hose to the appliance.
- Connect the handle to the telescopic vacuum pipe and attach the floor nozzle.

Illustration 2

- Activate the release and extend or retract the interior pipe to the desired length.

Note: Adjust the telescoping pipe matching your height so that you will be able to work comfortably while walking upright.

Fill the water filter reservoir

Caution

Do not use the device if the water filter container is empty!

When the appliance is delivered, the intermediate filter and the baffle plate are already installed. When filling, make sure that these components are installed properly (see: SCOPE OF DELIVERY). This could be the cause of poor vacuuming performance or untimely failure of the intermediate filter (see: FINISH OPERATION).

Illustration 3

- Open the appliance flap and remove the defoamer liquid (FoamStop) as well as the water filter container.

Illustration 4

- Remove the lid from the water filter container and take out the baffle plate, then fill the water filter container with tap water until the level settles between the MIN and MAX markings (approx. 1.7 l)!

Illustration 5

- Add one cap full of the defoaming liquid (FoamStop) to the water filter reservoir.
- Note:** The functioning of the vacuum cleaner is based on the whirling of the suction air in the water filter. In the process, sucked-in materials and deposits of cleaning agents from floors get collected in the water bath. This can sometimes lead to the formation of foam. It is necessary to add a capful of the defoamer liquid to the water bath to avoid this situation. Slight foam formation is normal and does not hamper the functioning of the machine.

Illustration 6

- **Note:** Please refill water as soon as the water level in the reservoir sinks below the MIN mark.

Insert the baffle plate and reattach the lid of the water filter container. Install the complete water filter container in the appliance.

Start working

Illustration 7

- Pull the power cable out of the appliance completely.

Illustration 8

- Insert the appliance plug into the mains socket.
- To switch on the appliance press the on/off switch.

Caution

Do not vacuum up large amounts of powdery materials such as cocoa, flour, laundry detergent, pudding powder or similar materials!

Working with the floor nozzle

Vacuuming hard surfaces

Illustration 9

- Use your foot to press the reversing switch of the floor nozzle. The brush strips at the bottom of the floor nozzle are extended.

Vacuuming carpeted floors

Illustration 10

- Use your foot to press the reversing switch of the floor nozzle. The brush strips at the bottom of the floor nozzle are retracted.

Note

Due to the high suction power of the appliance, the suction nozzles can draw themselves too firmly to carpets, upholstery, etc. during work. In this case, use the false air slide to reduce the suction power. Close it again after use.

Working with the crevice nozzle and the upholstery nozzle

Note: The crevice and upholstery nozzles are stored in the appliance.

Illustration 11

- Open the accessories flap and take out the desired nozzle for working.

Crevice nozzle

for edges, joints, heaters and hard to reach locations.

Upholstery nozzle

for cleaning upholstered furniture, laced curtains, mattresses, etc.

Turbo floor nozzle

* depending on model

Illustration 12

- Turbo floor nozzle (order no. 4.130-177.0) brush and vacuum in one work cycle. Especially suitable in order to pick up animal hair and to vacuum high floor carpets. The drive of the brush roller happens by the air stream. There is not electrical outlet necessary.

Park position

Illustration 13

- Switch off the appliance; press the on/off foot switch to do so.

Illustration 14

- Insert the floor nozzle into the pickup on the appliance when taking a break.

Finish operation

Illustration 13

- Turn off the appliance and disconnect the mains plug.

Illustration 15

- The cable is automatically retracted into the appliance by slightly pulling on the power cord.

Cleaning the water filter system

Caution

Rinse the water filter container, the filter cover and the baffle plate under running water after each use and allow them to dry. Make sure that the guides of the baffle plate are also clean.

Illustration 3

- Remove the water filter reservoir from the appliance (see: FILLING THE WATER FILTER RESERVOIR).

Illustration 16

- Remove the lid from the reservoir and take out the baffle plate.
- Empty the water filter container.
- Rinse the cover, the baffle plate and the water filter container under running water and allow them to dry.

Illustration 17

- Clean/rinse the intermediate filter as necessary.
(see: CARE, MAINTENANCE)

Caution

All parts of the water filter must be properly dried prior to assembly!

Transport, storage

Caution

Prior to storing the appliance, ensure that no water remains in the water filter container and all parts of the water filter system are properly dried.

- Hold the appliance at the carrying handle when you want to transport it and store it in dry rooms.

Illustration 20

- The appliance can be stored in an upright position. On the bottom of the appliance there is an additional parking position for the floor nozzle.

Maintenance and Care

⚠ Danger

Turn off the appliance and remove the mains plug prior to any care and maintenance work.

Cleaning/replacing the intermediate filter

Note: Clean the intermediate filter at least every 8 weeks with normal use. If the suction performance is deteriorating, the filter must be cleaned sooner.

Use a commercially available soft household sponge to clean the filter to avoid damaging the coated fins.

Illustration 17

- The individual fins of the intermediate filter can be cleaned under running water using the sponge.
- Allow the filter to dry completely.
- With normal use, replace the intermediate filter at least every 12 months, if necessary, it can be replaced sooner.

Note: The intermediate filter must be disposed off as residual waste.

Cleaning the appliance and accessories

⚠ Danger

Do not use abrasives, glass or universal cleaners! Never immerse the appliance in water.

Illustration 18

- Suction hose and handle can be disassembled for cleaning.
- Check the accessories for obstructions and clean if necessary. Do not use water to clean the floor nozzle.

Clean the turbo floor nozzle

* depending on model

Cut hair that is entangled in the roller brush along the cutting edge with a pair of scissors, and vacuum them off using the crevice nozzle.

Change HEPA filter

Note: In order to ensure an optimised cleaning performance and function of the appliance, this filter must be changed at least every 12 months. Replace sooner if damaged or extremely dirty.

Caution

Do not rinse out the HEPA filter!

- Remove the outgoing air flap.

Illustration 19

- Remove the HEPA filter.
- Insert a new HEPA filter so that it "CLICKS" into place.
- Reinstall the lid so it "CLICKS" into place.

Technical specifications

Nominal voltage 1~50/60 Hz	220-240	V
Output P _{nom}	900	W
Fill capacity of the water filter reservoir	1,7	l
Sound	66	dB(A)
Weight (without accessories)	7,5	kg
Nominal width, accessories	35	mm

DS 6.000 Waterfilter**DS 6.000 Waterfilter, Mediclean:**

HEPA filter H 13 class according to EN 1822 (effective 1998)

DS 5.800 Waterfilter:

HEPA filter H 12 class according to EN 1822 (effective 1998)

Subject to technical modifications!**Troubleshooting**

You can rectify minor faults yourself with the help of the following overview.

If in doubt, please consult the authorized customer service.

⚠ Danger

Turn off the appliance and remove the mains plug prior to any care and maintenance work.

Repair works may only be performed by the authorised customer service.

Appliance does not vacuum**Power supply is interrupted**

- Remove the mains plug, check the connecting cable and the mains plug for damage.

Weak/diminishing suction power**Forgot the baffle plate or not inserted correctly**

- Reinsert the baffle plate correctly.
(see: FILLING THE WATER FILTER RESERVOIR)

Intermediate filter missing or not inserted correctly

- Check the intermediate filter.

Intermediate filter is dirty

- Wash the filter, install new intermediate filter if required.
(see: CARE, MAINTENANCE)

Intermediate filter is wet

- Let the intermediate filter dry or install new dry filter.
(see: CARE, MAINTENANCE)

Strong foam generation in the water filter reservoir

- Replace the water and add 1 to 2 capfuls of FoamStop. Check the intermediate filter for moisture. If necessary, clean the damp filter under running water and allow it to dry afterwards or install new filter.

Too little or too much water in the water filter reservoir

- Check the MIN / MAX marks on the reservoir.

HEPA filter is soiled

- Replace the HEPA filter.
(see: CARE, MAINTENANCE)

Accessory is blocked

- Remove the blockage.
(see: CARE, MAINTENANCE)

False air slide at the handle is open

- Close the false air slide.
(see: WORKING WITH THE FLOOR NOZZLE)

Appliance flap does not close**The cover of the water filter is not properly installed**

- Properly install the cover of the water filter container.

The water filter is not properly installed

- Remove the water filter and correctly insert it into the appliance.
(see: FILLING THE WATER FILTER RESERVOIR)

Table des matières

Consignes générales	FR	5
Consignes de sécurité	FR	6
Description de l'appareil.	FR	7
Mise en service/Fonctionnement	FR	7
Entretien, maintenance	FR	9
Caractéristiques techniques. . .	FR	10
Service de dépannage	FR	10

Consignes générales

Cher client,



Lire cette notice originale avant la première utilisation de votre appareil, se comporter selon ce qu'elle requiert et la conserver pour une utilisation ultérieure ou pour le propriétaire futur.

Utilisation conforme

Cet appareil est conçu pour l'aspiration à sec, conformément aux descriptions et consignes de sécurité stipulées dans ces instructions de service.

Il est possible en option d'aspirer aussi une petite quantité de liquide.

- Utiliser cet appareil uniquement avec des corps de filtre à eau remplis.
- Utiliser cet appareil exclusivement à des fins d'usage privé et avec les pièces de rechange et les accessoires homologués par KÄRCHER.

Description et mode d'action

Le système filtrant à trois niveaux de l'aspirateur avec filtre à eau qui se compose d'un filtre à eau, d'un filtre intermédiaire et d'un filtre HEPA retient 99,99 %* / 99,9 %** des particules (d'une taille supérieure à 0,3 µm) aspirées. Ce qui se dégage est un air vicié frais et nettoyé. Comme l'eau dans le filtre à eau lie les particules de salissures, aucune poussière n'est soulevée lors du vidage de l'eau. L'appareil est donc adapté aux personnes allergiques.

* DS 6.000 Waterfilter

** DS 5.800 Waterfilter

Protection de l'environnement



Les matériaux constitutifs de l'emballage sont recyclables. Ne pas jeter les emballages dans les ordures ménagères, mais les remettre à un système de recyclage.



Les appareils utilisés contiennent des matériaux précieux recyclables lesquels doivent être apportés à un système de recyclage. Pour cette raison, utilisez des systèmes de collecte adéquats afin d'éliminer les appareils usés.

Instructions relatives aux ingrédients (REACH)

Les informations actuelles relatives aux ingrédients se trouvent sous :

www.kaercher.com/REACH

Élimination du filtre et de l'eau sale

Les filtres sont fabriqués en matériaux respectueux de l'environnement. S'ils ne contiennent aucune substance aspirée dont l'élimination est interdite dans les déchets ménagers, vous pouvez les jeter dans les déchets ordinaires.

L'eau sale peut être éliminée dans l'écoulement, dans la mesure où elle ne contient pas de substances interdites.

Contenu de livraison

L'étendue de la fourniture de votre appareil figure sur l'emballage. Lors du déballage, contrôler l'intégralité du matériel.

S'il manque des accessoires ou en cas de dommages imputables au transport, informer immédiatement le revendeur.

Garantie

Dans chaque pays, les conditions de garantie en vigueur sont celles publiées par notre société de distribution responsable. Nous éliminons gratuitement d'éventuelles pannes sur l'appareil au cours de la durée de la garantie, dans la mesure où une erreur de matériau ou de fabrication en sont la cause. En cas de recours en garantie, il faut s'adresser avec le bon d'achat au revendeur respectif ou au prochain service après-vente.

(Adresse au dos)

Service après-vente

Notre succursale Kärcher® se tient à votre entière disposition pour d'éventuelles questions ou problèmes.

(Adresse au dos)

Commande de pièces détachées et d'accessoires spécifiques

Une sélection des pièces de rechange utilisées le plus se trouve à la fin du mode d'emploi.

Vous obtiendrez des pièces détachées et des accessoires chez votre revendeur ou auprès d'une filiale Kärcher®.

(Adresse au dos)

Consignes de sécurité

- *Cet appareil n'est pas destiné à être utilisé par des personnes ayant des capacités physiques, sensorielles ou mentales réduites ou manquant d'expérience et/ou de connaissances, sauf si ces mêmes personnes sont sous la supervision d'une personne responsable de leur sécurité ou ont été formées à l'utilisation de l'appareil.*
- *Des enfants ne peuvent utiliser l'appareil que s'ils ont plus de 8 ans et s'ils sont sous la surveillance d'une personne compétente ou s'ils ont reçu de sa part des instructions d'utilisation de l'appareil et s'ils ont compris les dangers qui peuvent en résulter.*
- *Les enfants ne doivent pas jouer avec l'appareil.*
- *Surveiller les enfants pour s'assurer qu'ils ne jouent pas avec l'appareil.*
- *Le nettoyage et la maintenance par l'utilisateur ne doivent pas être effectués par des enfants sans surveillance.*
- *Lors des pauses d'exploitation prolongées, mettre l'appareil hors service au niveau du sectionneur général / de l'interrupteur d'appareil ou de la fiche secteur.*

⚠ **Raccordement électrique**

L'appareil doit être raccordé uniquement au courant alternatif. La tension doit être identique avec celle indiquée sur la plaque signalétique de l'appareil.

⚠ **Risque de choc électrique**

Ne jamais saisir la fiche secteur ni la prise de courant avec des mains humides.

Ne pas débrancher la fiche secteur en tirant le câble d'alimentation.

Vérifier avant chaque utilisation que le câble et la fiche secteur ne sont pas endommagés. Un câble d'alimentation endommagé doit immédiatement être remplacé par le service après-vente ou un électricien agréé.

Pour éviter des accidents électriques nous recommandons d'utiliser des prises de courant avec un interrupteur de protection contre les courants de fuite placé en amont (courant de déclenchement nominal maximal de 30 mA).

⚠ **Danger**

Des substances déterminées peuvent provoquer la formation de vapeurs ou de mélanges explosifs par tourbillonnement avec l'air aspiré.

Ne jamais aspirer les substances suivantes:

- *Des gazes, liquides et poussières (poussières réactives) explosifs ou inflammables*
- *Poussières réactives de métal (p.ex. aluminium, magnésium, zinc) en rapport avec des détergents alcalins et acides*
- *Acides forts et lessives non diluées*
- *Solvants organiques (p.ex. essence, dilutif de couleur, acétone, fuel).*

Par ailleurs, elles peuvent s'avérer agressives pour les matériaux utilisés sur l'appareil.

Description de l'appareil

→ Illustrations, voir page dépliant 4



- 1 Câble d'alimentation avec fiche secteur
 - 2 Interrupteur MARCHÉ/ARRET
 - 3 Clapet de l'appareil
 - 4 Poignée de transport
 - 5 Touche d'ouverture du clapet de l'appareil
 - 6 Fluide démousseur (FoamStop)
 - 7 Buse-brosse pour coussins
 - 8 Support de rangement pour buse pour sol
 - 9 Clapet accessoire
 - 10 Range-accessoires
 - 11 Suceur fente
 - 12 Clapet de l'air vicié pour filtre HEPA
 - 13 Filtre HEPA
 - 14 Corps du filtre à eau
 - 15 Plaque déflectrice
 - 16 Couvercle du corps de filtre à eau
 - 17 Filtre intermédiaire
 - 18 Brosse pour le sol, avec inverseur
 - 19 Déverrouillage pour le réglage du tube télescopique
 - 20 Tuyau télescopique
 - 21 Vanne d'air infiltré
 - 22 Poignée
 - 23 Flexible d'aspiration
- Livré en supplément avec l'appareil 1.195-202.0**
- 24 Turbobrosse

Mise en service/ Fonctionnement

Attention ! Lorsque le réservoir est plein, l'appareil ne peut être utilisé qu'en position horizontale. Il est nécessaire de vider le réservoir avant de poser l'appareil, dans le cas contraire le sol risque de subir des dommages.

Remarque

Si le fusible réseau se déclenche lors de la mise sous tension de l'appareil ; il est possible qu'un autre appareil électrique soit branché sur le même circuit électrique et qu'il ait été mis en service. Protection par fusible réseau, voir chapitre "Caractéristiques techniques".

En cas de risque de surchauffe, l'appareil est automatiquement désactivé. Mettre l'appareil hors tension et débrancher la fiche secteur. Remplacer le filtre HEPA. Une fois le problème résolu, laisser refroidir l'appareil au moins une heure avant que celui-ci soit de nouveau opérationnel.

Raccorder les accessoires

Illustration 1

- Raccorder le tuyau d'aspiration à l'appareil.
- Connecter la poignée avec le tube télescopique d'aspiration et enficher la buse de sol.

Illustration 2

- Actionner le déverrouillage et sortir ou enfoncer le tube intérieur sur la longueur désirée.

Remarque : Régler le tube télescopique en fonction de votre taille afin de pouvoir travailler dans une posture verticale détendue.

Remplir le corps de filtre à eau

Attention

Ne jamais utiliser l'appareil sans réservoir de filtre à eau rempli !

Le filtre intermédiaire et la plaque déflectrice sont déjà en place à la livraison. Veiller lors du remplissage que tous les composants soient correctement en place (voir : ÉTENDUE DE LA LIVRAISON). Cela pourrait être la cause d'une mauvaise puissance d'aspiration ou de la défaillance prématurée du filtre intermédiaire (voir : Fin de l'utilisation).

Illustration 3

- Ouvrir le clapet de l'appareil et retirer le liquide antimousse (FoamStop) ainsi que le réservoir avec filtre à eau.

Illustration 4

- Retirer le couvercle du réservoir avec filtre à eau, enlever la plaque déflectrice et remplir le réservoir d'env. 1,7 litres d'eau potable jusqu'entre les repères MIN et MAX !

Illustration 5

→ Ajouter le contenu d'un bouchon de fluide démousseur (FoamStop) dans le corps du filtre à eau.

Remarque : Le fonctionnement de l'aspirateur repose sur le tourbillonnement de l'air aspiré dans le filtre à eau. Ce faisant, les objets aspirés et les résidus de détergent des revêtements de sol sont collectés dans l'eau.

Dans certaines conditions, ceci peut entraîner la formation de mousse. Pour éviter une telle formation, il est nécessaire d'ajouter le contenu d'un bouchon rempli de fluide démousseur dans le bain thermostaté. Une légère formation de mousse durant le service est normale et n'entraîne en aucun cas un dysfonctionnement de l'appareil.

Illustration 6

→ **Remarque** : Remettre l'eau à niveau si le niveau d'eau tombe en dessous du repère "MIN" pendant le service. Insérer la plaque défectrice et remettre en place le couvercle du réservoir avec filtre à eau. Insérer complètement le réservoir avec filtre à eau dans l'appareil.

Commencer le travail

Illustration 7

→ Tirer le câble d'alimentation en dehors de l'appareil.

Illustration 8

→ Introduire la fiche de l'appareil dans la prise de courant.

→ Pour mettre en service, appuyer sur le sectionneur général (marche/arrêt).

Attention

Ne pas aspirer de grandes quantités de matériaux poudreux comme le cacao, la farine, la lessive, la poudre à cuisiner ou équivalent !

Travail avec la buse de sol

Aspiration de surfaces dures

Illustration 9

→ Appuyer avec le pied sur l'inverseur de la buse pour sol. Les brosses sur le côté inférieur de la buse pour sol sont dépliées.

Aspiration de moquettes

Illustration 10

→ Appuyer avec le pied sur l'inverseur de la buse pour sol. Les brosses sur le côté inférieur de la buse pour sol sont rentrées.

Remarque

Du fait de la puissance d'aspiration élevée de l'appareil, il est possible que les buses d'aspiration aspirent des tapis, des capitonnages, etc. lors du traitement. Utiliser dans ce cas la vanne d'air infiltré pour réduire la puissance d'aspiration. Refermer le régulateur après usage.

Travail avec la buse à joints et le suceur à tissus

Remarque : La buse à joints et le suceur à tissus sont rangés dans l'appareil.

Illustration 11

→ Ouvrir le clapet accessoire et prélever la buse souhaitée pour le travail.

Buse à joints

pour les arêtes, les joints, les radiateurs et les zones difficilement accessibles.

Suceur à tissus

pour aspirer les meubles rembourrés, les matelas, les rideaux, etc.

Turbobrosse

* en fonction de l'équipement

Illustration 12

→ Turbobrosse

(n° de commande 4.130-177.0)

Brossage et aspiration en une seule phase de travail.

Particulièrement adapté pour aspirer les poils d'animaux et nettoyer les moquettes épaisses. Le rouleau de brosse est entraîné par de l'air pulsé.

Aucun raccord électrique n'est nécessaire.

Position de stationnement

Illustration 13

→ Arrêter l'appareil. Pour cela appuyer sur le sectionneur général (marche/arrêt).

Illustration 14

→ Enficher la buse de sol dans la réception de l'appareil au cours d'une pause du travail.

Fin de l'utilisation

Illustration 13

→ Eteindre l'appareil et retirer la fiche du secteur.

Illustration 15

→ En tirant doucement sur le câble d'alimentation, le câble s'insère automatiquement dans l'appareil.

Nettoyage du système de filtre à eau

Attention

Rincer le réservoir avec filtre à eau, le couvercle du filtre et la plaque déflectrice à l'eau courante après chaque utilisation puis les laisser sécher. Veiller que les guides de la plaque déflectrice soient bien nettoyés.

Illustration 3

→ Sortir le corps du filtre à eau de l'appareil (cf. : REMPLIR LE CORPS DU FILTRE A EAU).

Illustration 16

- Enlever le couvercle du corps ainsi que la plaque déflectrice.
- Vider le réservoir avec filtre à eau.
- Rincer le couvercle, la plaque déflectrice et le réservoir avec filtre à eau à l'eau courante et les laisser sécher.

Illustration 17

→ Nettoyer / rincer le filtre intermédiaire en cas de besoin.
(cf. ENTRETIEN, MAINTENANCE).

Attention

Toutes les parties du filtre à eau doivent être correctement séchées avant l'assemblage.

Transport, conservation

Attention

Avant de ranger l'appareil, s'assurer que le réservoir avec filtre à eau ne contienne plus d'eau et que toutes les pièces du système de filtre à eau sont correctement séchées.

→ Pour le transport, tenir l'appareil par la poignée et le conserver dans une pièce au sec.

Illustration 20

→ L'appareil peut être posé debout pour le rangement. Sur la partie inférieure de l'appareil se trouvent une position de stationnement supplémentaire pour la buse pour sol.

Entretien, maintenance

△ Danger

Avant tout travail d'entretien et de maintenance, mettre l'appareil hors tension et débrancher la fiche secteur.

Nettoyer / remplacer le filtre intermédiaire

Remarque : nettoyer le filtre intermédiaire au plus tard toutes les 8 semaines en utilisation normale, si la puissance d'aspiration diminue plus tôt.

Utiliser pour le nettoyage une éponge domestique courante en un matériau doux pour éviter tout endommagement des lamelles revêtues.

Illustration 17

- Nettoyer les lamelles individuelles du filtre intermédiaire avec l'éponge à l'eau courante.
- Laisser le filtre sécher entièrement.
- En utilisation normale, remplacer le filtre intermédiaire au plus tard au bout de 12 mois, si nécessaire encore plus tôt.

Remarque : Le filtre intermédiaire doit être éliminé dans les déchets résiduels.

Nettoyer l'appareil et les accessoires

⚠ **Danger**

N'utiliser aucun produit moussant, pour vitres ou multi-usage ! Ne jamais plonger l'appareil dans l'eau.

Illustration 18

- ➔ Le flexible d'aspiration et la poignée peuvent être démontés pour le nettoyage.
- ➔ Contrôler que les accessoires ne sont pas bouchés, si nécessaire les nettoyer. Ne pas utiliser d'eau pour le nettoyage de la buse de sol.

Nettoyer la turbobrosse.

* en fonction de l'équipement

Couper les cheveux qui se sont enroulés dans la brosse-rouleau à l'aide de ciseaux, le long du bord de coupe, puis les aspirer avec le suceur fentes.

Remplacer le filtre HEPA

Remarque : Pour garantir une puissance de nettoyage optimale et le fonctionnement irréprochable de l'appareil, il doit être remplacé au plus tard au bout de 12 mois. En cas d'endommagement ou de fort encrassement, le remplacer plus tôt.

Attention

Ne pas laver le filtre HEPA !

- ➔ Retirer le clapet d'air vicié.

Illustration 19

- ➔ Retirer le filtre HEPA.
- ➔ Mettre un nouveau filtre HEPA en place de telle manière qu'il s'enclenche avec un "CLIC".
- ➔ Remettre le couvercle en place de telle manière qu'il s'enclenche avec un "CLIC".

Caractéristiques techniques

Tension nominale 1~50/60 Hz	220-240	V
Puissance P _{nom}	900	W
Quantité de remplissage corps du filtre à eau	1,7	l
Niveau de pression acoustique	66	dB(A)
Poids (sans accessoire)	7,5	kg
Largeur nominale, accessoires	35	mm

DS 6.000 Waterfilter

DS 6.000 Waterfilter, Mediclean:

Filtre HEPA classe H 13 selon EN 1822 (version 1998)

DS 5.800 Waterfilter:

Filtre HEPA classe H 12 selon EN 1822 (version 1998)

Sous réserve de modifications techniques !

Service de dépannage

Il est possible de résoudre des pannes sans trop grande gravité en utilisant la liste suivante.

En cas de doute, s'adresser au service après-vente agréé.

⚠ **Danger**

Avant tout travail d'entretien et de maintenance, mettre l'appareil hors tension et débrancher la fiche secteur.

Seul le service après-vente agréé est autorisé à effectuer des travaux de réparation ou des travaux concernant les pièces électriques de l'appareil.

L'appareil n'aspire pas

L'alimentation électrique est interrompue

- ➔ Débrancher la fiche électrique, contrôler si le câble d'alimentation et la fiche électrique sont endommagés.

Puissance d'aspiration faible / en diminution

Plaque déflectrice oubliée ou pas mise en place correctement

- Mettre la plaque déflectrice correctement en place
(cf. REMPLIR LE CORPS DU FILTRE A EAU)

Le filtre intermédiaire est absent ou mal inséré

- Vérifier le filtre intermédiaire.

Le filtre intermédiaire est encrassé

- Laver le filtre, si nécessaire mettre un filtre intermédiaire neuf en place.
(cf. ENTRETIEN, MAINTENANCE).

Le filtre intermédiaire est mouillé

- Laisser sécher le filtre intermédiaire ou mettre un nouveau filtre sec en place
(cf. ENTRETIEN, MAINTENANCE).

Forte formation de mousse dans le corps du filtre à eau

- Remplacer l'eau et ajouter 1-2 bouchons de FoamStop. Contrôler l'humidité du filtre intermédiaire. Si nécessaire, nettoyer le filtre humide à l'eau courante et le faire sécher, ou mettre en place un nouveau filtre.

Trop peu ou trop d'eau dans le corps du filtre à eau

- Contrôler les repères MIN / MAX sur le corps.

Le filtre HEPA est encrassé

- Remplacer le filtre HEPA.
(cf. ENTRETIEN, MAINTENANCE).

Les accessoires sont bouchés.

- Eliminer le bouchage.
(cf. ENTRETIEN, MAINTENANCE).

Ouvrir la vanne d'air infiltré sur la poignée

- Fermer la vanne d'air infiltré.
(cf. TRAVAIL AVEC LA BUSE DE SOL).

Le clapet de l'appareil ne se ferme pas

Le couvercle du filtre à eau n'est pas correctement positionné.

- Positionner correctement le couvercle du réservoir avec filtre à eau.

Le filtre à eau n'est pas correctement positionné.

- Retirer le filtre à eau et le mettre correctement en place dans l'appareil.
(cf. REMPLIR LE CORPS DU FILTRE A EAU)

Indice

Avvertenze generali	IT	5
Norme di sicurezza	IT	6
Descrizione dell'apparecchio . .	IT	6
Messa in funzione / uso	IT	7
Cura e manutenzione.	IT	9
Dati tecnici	IT	10
Risoluzione guasti	IT	10

Avvertenze generali

Gentile cliente,



Prima di utilizzare l'apparecchio per la prima volta, leggere le presenti istruzioni originali, seguirle e conservarle per un uso futuro o in caso di rivendita dell'apparecchio.

Usò conforme a destinazione

L'apparecchio, in relazione alle descrizioni e norme di sicurezza espòste in questo manuale d'uso, è previsto per l'utilizzo come aspiratore di solidi.

Opzionalmente è possibile aspirare anche piccole quantità di liquido.

- Utilizzare questo apparecchio solo con con il serbatoio del filtro ad acqua riempito.
- Utilizzare questo apparecchio esclusivamente per fini privati e con accessori e ricambi autorizzati dalla KÄRCHER.

Descrizione e funzionamento

Il sistema filtrante a tre stadi dell'aspiratore a filtro d'acqua, composto di un filtro d'acqua, filtro intermedio e filtro HEPA, trattiene il 99,99%* / 99,9%** di tutte le particelle aspirate maggiori di 0,3 µm. Defluisce un'aria di scarico fresca e pulita. Siccome l'acqua nel filtro d'acqua incolla le particelle di sporco, non viene alzata della polvere durante lo scarico dell'acqua. In questo modo l'apparecchio è idoneo anche ai portatori di allergie.

* DS 6.000 Waterfilter

** DS 5.800 Waterfilter

Protezione dell'ambiente



Tutti gli imballaggi sono riciclabili. Gli imballaggi non vanno gettati nei rifiuti domestici, ma consegnati ai relativi centri di raccolta.



Gli apparecchi dimessi contengono materiali riciclabili preziosi e vanno perciò consegnati ai relativi centri di raccolta. Si prega quindi di smaltire gli apparecchi dimessi mediante i sistemi di raccolta differenziata.

Avvertenze sui contenuti (REACH)

Informazioni aggiornate sui contenuti sono disponibili all'indirizzo:

www.kaercher.com/REACH

Smaltimento del filtro e dell'acqua sporca

I filtri sono realizzati in materiale ecologico. Se non contengono sostanze aspirate vietate per i rifiuti domestici, possono essere smaltiti con i normali rifiuti domestici. L'acqua sporca può essere smaltita attraverso lo scarico purché non contenente sostanze vietate.

Fornitura

La fornitura del Suo apparecchio è riportata sulla confezione. Controllare che il contenuto dell'imballaggio sia completo.

In caso di accessori assenti o danni dovuti al trasporto si prega di contattare il rivenditore.

Garanzia

In tutti i paesi sono valide le condizioni di garanzia pubblicate dalla nostra società di vendita competente. Entro il termine di garanzia eliminiamo gratuitamente eventuali guasti all'apparecchio, se causati da un difetto di materiale o di produzione. Nei casi previsti dalla garanzia si prega di rivolgersi al proprio rivenditore, oppure al più vicino centro di assistenza autorizzato, esibendo lo scontrino di acquisto.
(Indirizzo vedi retro)

Servizio assistenza

In caso di domande o anomalie la filiale KÄRCHER è felice di poterla aiutare.
(Indirizzo vedi retro)

Ordinare ricambi e accessori speciali

La lista dei pezzi di ricambio più comuni è riportata alla fine del presente manuale d'uso.

I ricambi e gli accessori sono reperibili presso il rivenditore di fiducia o una filiale KÄRCHER.

(Indirizzo vedi retro)

Norme di sicurezza

- *Questo apparecchio non è indicato per essere usato da persone con delle limitate capacità fisiche, sensoriali o mentali e da persone che abbiano poca esperienza e/o conoscenza dell'apparecchio a meno che non vengano supervisionati per la loro sicurezza da una persona incaricata o che abbiano da questa ricevuto istruzioni su come usare l'apparecchio e dei pericoli da esso derivante.*
- *I bambini possono utilizzare l'apparecchio solo se maggiori dell'età di 8 anni e a meno che non vengano supervisionati per la loro sicurezza da una persona incaricata o che abbiano da questa ricevuto istruzioni su come usare l'apparecchio e dei pericoli da esso derivante.*
- *I bambini non devono giocare con l'apparecchio.*
- *Sorvegliare i bambini per assicurarsi che non giochino con l'apparecchio.*
- *La pulizia e la manutenzione utente non devono essere eseguiti dai bambini senza sorveglianza.*
- *In caso di pause di esercizio prolungate disattivare l'apparecchio dall'interruttore principale / interruttore dell'apparecchio o tirare la spina di rete.*

⚠ **Collegamento elettrico**

Collegare l'apparecchio solo a corrente alternata. La tensione deve corrispondere a quella indicata sulla targhetta dell'apparecchio.

⚠ **Pericolo di scosse elettriche**

Non toccare mai la spina e la presa con le mani bagnate.

Non staccare la spina dalla presa tirando il cavo di collegamento.

Prima di ogni utilizzo controllare che il cavo di allacciamento e la spina di alimentazione non presentino danni. Far sostituire immediatamente il cavo di allacciamento danneggiato dal servizio clienti autorizzato/da un elettricista specializzato.

Per evitare incidenti elettrici raccomandiamo di collegare l'apparecchio a prese elettriche dotate di interruttore differenziale (con corrente differenziale nominale I_{dn} non superiore a 30 mA).

⚠ **Pericolo**

Determinate sostanze possono formare Insieme all'aria di aspirazione vapori e miscele esplosivi

Non aspirare mai le seguenti sostanze:

- *gas esplosivi o infiammabili, liquidi e polveri (polveri reattive)*
- *Polveri di metallo reattive (ad es. alluminio, magnesio, zinco) insieme a detergenti fortemente alcalini ed acidi*
- *Acidi e soluzioni alcaline allo stato puro*
- *Soluzioni organiche (ad es. benzina, diluenti per vernici, acetone o gasolio).*

Queste sostanze possono inoltre corrodere i materiali dell'apparecchio.

Descrizione dell'apparecchio

➔ **Figure riportate sulla pagina pieghevole 4**



- 1 Cavo di allacciamento alla rete con spina
- 2 Interruttore dell'apparecchio (ON/OFF)
- 3 Sportellino apparecchio
- 4 Maniglia di trasporto
- 5 Tasto d'apertura dello sportellino apparecchio
- 6 Antischiumogeno (FoamStop)
- 7 Bocchetta poltrone
- 8 Supporto di parcheggio della bocchetta per pavimenti
- 9 Sportellino per accessori
- 10 Alloggiamento accessori
- 11 Bocchetta fessure

- 12 Sportellino dell'aria di scarico per filtri HEPA
 - 13 Filtro HEPA
 - 14 Contenitore filtro acqua
 - 15 Piastrina di rimbalzo
 - 16 Coperchio del contenitore filtro acqua
 - 17 Filtro intermedio
 - 18 Bocchetta pavimenti, regolabile
 - 19 Sblocco per la regolazione del tubo di aspirazione telescopico
 - 20 Tubo telescopico
 - 21 Saracinesca per l'aria viziata
 - 22 Impugnatura
 - 23 Tubo flessibile di aspirazione
- Per l'apparecchio 1.195-202.0 in dotazione aggiuntiva**
- 24 Bocchetta turbo per pavimenti

Messa in funzione / uso

Attenzione! Con serbatoio d'acqua riempito l'apparecchio può essere fatto funzionare solo nella posizione orizzontale. Svuotare il serbatoio d'acqua prima di installare l'apparecchio, altrimenti il pavimento potrebbe venir danneggiato.

Indicazione

L'eventuale scatto della protezione di rete al momento dell'accensione dell'apparecchio, può essere causato dal fatto che anche altri elettrodomestici sono collegati allo stesso circuito elettrico. Per la protezione rete vedi capitolo „Dati tecnici“.

In caso di pericolo di un surriscaldamento l'apparecchio si spegne automaticamente. Spegnerne l'apparecchio e staccare la spina. Sostituire il filtro HEPA. Dopo l'eliminazione di eventuali guasti lasciare raffreddare l'apparecchio per almeno un'ora. Dopodiché sarà di nuovo pronto per l'uso.

Collegare gli accessori

Figura 1

- ➔ Collegare il tubo flessibile di aspirazione all'apparecchio.
- ➔ Collegare l'impugnatura al tubo di aspirazione telescopico e introdurre la bocchetta per pavimenti.

Figura 2

- ➔ Agire sul dispositivo di blocco ed estrarre o introdurre il tubo interno alla lunghezza desiderata.
- Nota:** Regolare il tubo di aspirazione telescopico secondo la grandezza per poter lavorare in posizione retta e rilassata.

Riempire il serbatoio del filtro dell'acqua

Attenzione

Non usare l'apparecchio senza serbatoio del filtro ad acqua riempito!
Al momento della fornitura il filtro intermedio e la piastrina di rimbalzo sono già introdotti. Assicurarsi durante il riempimento che questi componenti siano inseriti correttamente (vedi: FORNITURA). Possono essere la causa per un'aspirazione inadeguata oppure per una rottura anticipata del filtro intermedio (vedi: TERMINARE IL LAVORO).

Figura 3

- ➔ Aprire lo sportellino apparecchio e svuotare il liquido antischiuma (FoamStop) nonché rimuovere il serbatoio del filtro ad acqua.

Figura 4

- ➔ Rimuovere il coperchio dal contenitore del filtro dell'acqua nonché estrarre la piastrina di rimbalzo e riempire il contenitore fino al contrassegno tra MIN e MAX con acqua corrente (ca. 1,7 litri!)

Figura 5

- ➔ Aggiungere un tappo di antischiumogeno (FoamStop) nel contenitore del filtro dell'acqua.

Nota: La modalità di funzionamento dell'aspiratore si basa sulla vorticosità dell'aria di aspirazione all'interno del filtro ad acqua. Il materiale aspirato e i residui di detergente sui pavimenti affluiranno così nel serbatoio acqua. In alcuni casi può verificarsi la formazione di schiuma. Per evitarla è necessario aggiungere un tappo di antischiumogeno nel bagno d'acqua. Una lieve formazione di schiuma durante il funzionamento è normale e non danneggia le funzioni.

Figura 6

- ➔ **Nota:** Aggiungere dell'acqua fino a quando il livello nel contenitore durante il lavoro scende sotto il contrassegno „MIN”.
- Inserire la piastrina di rimbalzo e rimettere il coperchio del contenitore del filtro d'acqua. Rimontare il contenitore del filtro ad acqua completamente nell'apparecchio.

Iniziare a lavorare

Figura 7

- ➔ Estrarre il cavo di rete completamente dall'apparecchio.

Figura 8

- ➔ Inserire la spina dell'apparecchio nella presa di rete.
- ➔ Accendere l'apparecchio premendo l'interruttore (on/off).

Attenzione

Non aspirare grandi quantità di sostanze in polvere quali cacao, farina, detersivo in polvere, polvere di budino e sostanze simili!

Lavorare con la bocchetta per pavimenti

Aspirazione di pavimenti duri

Figura 9

- ➔ Premere con il piede sul commutatore della bocchetta pavimenti. Le setole sotto alla bocchetta pavimenti fuoriescono.

Aspirazione di moquette

Figura 10

- ➔ Premere con il piede sul commutatore della bocchetta pavimenti. Le setole sotto alla bocchetta pavimenti rientrano.

Indicazione

A causa dell'elevata potenza di aspirazione dell'apparecchio, le bocchette d'aspirazione potrebbero intasarsi aspirando sui tappeti, sulle imbottiture, ecc. In tal caso è necessario utilizzare il cursore dell'aria viziata per ridurre la potenza di aspirazione. Ri-chiudere il cursore dopo l'uso.

Lavorare con la la bocchetta per fughe e la bocchetta per imbottiture

Nota: Sia la bocchetta per fughe che la bocchetta per imbottiture sono alloggiare nell'apparecchio.

Figura 11

- ➔ Per lavorare, aprire lo sportellino per accessori e prelevare la bocchetta desiderata.

Bocchetta fessure

per bordi, giunti, radiatori e zone difficilmente accessibili.

Bocchetta mobili imbottiti

per aspirare mobili imbottiti, tende, materassi ed altro

Bocchetta turbo per pavimenti

* in funzione alla dotazione

Figura 12

- ➔ Bocchetta turbo per pavimenti (Cod. d'ordin. 4.130-177.0)
- Spazzolare ed aspirare contemporaneamente.
- Particolarmente indicato per aspirare peli di animali e per la pulizia di tappeti a pelo alto. L'azionamento del rullo spazzola avviene tramite il flusso d'aria. Non serve alcun collegamento elettrico.

Posizione di parcheggio

Figura 13

- ➔ Spegner l'apparecchio premendo l'interruttore (on/off) dell'apparecchio.

Figura 14

- ➔ Introdurre la bocchetta per pavimenti nell'alloggiamento dell'apparecchio durante le pause di lavoro.

Terminare il lavoro

Figura 13

- ➔ Spegner l'apparecchio e staccare la spina.

Figura 15

- ➔ Tirando leggermente il cavo di collegamento rete, il cavo rientra automaticamente nell'apparecchio.

Pulire il filtro dell'acqua

Attenzione

Pulire dopo ogni utilizzo il contenitore del filtro dell'acqua, il coperchio del filtro e la piastrina di rimbalzo sotto acqua corrente e lasciarle asciugare. Accertarsi che le guide della piastrina di rimbalzo siano pulite.

Figura 13

→ Prelevare il contenitore del filtro dell'acqua dall'apparecchio (vedi: RIEMPIRE IL SERBATOIO DEL FILTRO DELL'ACQUA).

Figura 16

- Togliere il coperchio del serbatoio e rimuovere la piastrina di rimbalzo.
- Svuotare il contenitore del filtro ad acqua.
- Lavare il coperchio, la piastrina di rimbalzo e il contenitore del filtro ad acqua sotto acqua corrente e lasciare asciugare.

Figura 17

→ Pulire/lavare il filtro intermedio a necessità. (vedi: CURA, MANUTENZIONE)

Attenzione

Tutte le parti del filtro ad acqua devono essere ben asciugate prima di essere rimondate!

Trasporto, conservazione

Attenzione

Prima di conservare l'apparecchio, accertarsi che nel contenitore del filtro ad acqua non vi sia dell'acqua e che tutte le parti del sistema di filtraggio ad acqua siano ben asciugate.

→ Per il trasporto fissare l'apparecchio alla rispettiva maniglia e conservarlo in luoghi asciutti.

Figura 20

→ Per la conservazione, l'apparecchio può essere messo in piedi. Sul lato inferiore dell'apparecchio si trova una posizione di parcheggio aggiuntiva per la bocchetta per pavimenti.

Cura e manutenzione

⚠ Pericolo

Prima di ogni intervento di cura e di manutenzione, spegnere l'apparecchio e staccare la spina.

Pulire / sostituire il filtro intermedio

Nota: Pulire il filtro intermedio, in condizioni d'uso normali, al più tardi dopo ogni 8 settimane; se la forza aspirante diminuisce, pulirlo anche prima.

Per la pulizia usare una normale spugna di un materiale morbido, al fine di evitare che il rivestimento delle lamelle venga danneggiato.

Figura 17

- Pulire le singole lamelle del filtro intermedio sotto acqua corrente tiepida, usando la spugna.
 - Lasciare asciugare completamente il filtro.
 - Pulire il filtro intermedio, in condizioni di uso normali, al massimo ogni 12 mesi; all'occorrenza anche prima.
- Nota:** Il filtro intermedio deve essere smaltito nei rifiuti.

Pulire l'apparecchio e gli accessori

⚠ Pericolo

Non usare detersivi abrasivi, detersivi per il vetro o detersivi universali! Non immergere mai l'apparecchio in acqua.

Figura 18

- Il tubo flessibile di aspirazione e l'impugnatura possono essere smontati per la pulizia.
- Controllare che gli accessori non siano otturati, eventualmente pulirli. Per la pulizia della bocchetta per pavimenti non deve essere utilizzata dell'acqua.

Pulizia della bocchetta turbo per pavimenti

* in funzione alla dotazione
Tagliare i capelli attorcigliati al rullospazzola e presenti lungo il bordo di taglio e quindi aspirarli con una bocchetta per giunti.

Sostituzione del filtro HEPA

Nota: Per poter garantire una prestazione di pulizia ed un funzionamento ottimale dell'apparecchio è necessario sostituirlo al massimo dopo 12 mesi. In caso di danneggiamento o di forte sporco sostituirlo anche prima.

Attenzione

Il filtro HEPA non deve essere lavato!

→ Rimuovere lo sportellino dell'aria viziata.

Figura 19

- Rimuovere il filtro HEPA.
- Inserire un nuovo filtro HEPA in modo tale da percepire un „CLIC" per l'aggancio.
- Introdurre nuovamente la copertura in modo tale da percepire un „CLIC" per l'aggancio.

Dati tecnici

Tensione nominale 1~50/60 Hz	220-240	V
Potenza P _{nom}	900	W
Quantità di riempimento del contenitore del filtro dell'acqua	1,7	l
Pressione acustica	66	dB(A)
Peso (senza accessori)	7,5	kg
Diametro nominale, ac- cessori	35	mm

DS 6.000 Waterfilter

DS 6.000 Waterfilter, Mediclean:

Filtro HEPA H 13 classe secondo EN 1822 (edizione 1998)

DS 5.800 Waterfilter:

Filtro HEPA H 12 classe secondo EN 1822 (edizione 1998)

Con riserva di modifiche tecniche!

Risoluzione guasti

Piccoli guasti o disfunzioni possono essere eliminati seguendo le seguenti istruzioni. In caso di dubbi si prega di rivolgersi al servizio assistenza autorizzato.

⚠ Pericolo

Prima di ogni intervento di cura e di manutenzione, spegnere l'apparecchio e staccare la spina.

Lavori di riparazione e lavori sugli impianti elettrici possono essere effettuati solo dal servizio clienti autorizzato.

L'apparecchio non aspira

Alimentazione elettrica interrotta

→ Tirare la spina di rete, il cavo di collegamento e verificare che la spina non sia danneggiata.

Potenza di aspirazione debole / ridotta

Piastrina di rimbalzo dimenticata o non posizionata correttamente.

→ Inserire correttamente la piastrina di rimbalzo.
(vedi: RIEMPIRE IL SERBATOIO DEL FILTRO DELL'ACQUA)

Filtro intermedio assente o non introdotto correttamente.

→ Controllare il filtro intermedio.

Il filtro intermedio è sporco

→ Lavare il filtro ed all'occorrenza introdurre un nuovo filtro intermedio.
(vedi: CURA, MANUTENZIONE)

Filtro intermedio bagnato

→ Far asciugare il filtro intermedio o inserire un nuovo filtro.
(vedi: CURA, MANUTENZIONE)

Forte formazione di schiuma nel contenitore del filtro dell'acqua

→ Sostituire l'acqua e aggiungere 1–2 tappi di FoamStop. Verificare che il filtro intermedio non sia umido. Se necessario, lavare il filtro umido sotto acqua corrente e poi farlo asciugare oppure introdurre un filtro nuovo.

Troppa poca acqua o molta nel serbatoio del filtro dell'acqua

- Verificare il contrassegno MIN / MAX sul contenitore.

Filtro HEPA intasato

- Sostituire il filtro HEPA.
(vedi: CURA, MANUTENZIONE)

Otturazione degli accessori

- Rimuovere l'otturazione.
(vedi: CURA, MANUTENZIONE)

Cursore dell'aria viziata sulla maniglia aperto

- Chiudere il cursore dell'aria viziata.
(vedi: LAVORARE CON LA BOCCETTA PER PAVIMENTI)

Lo sportellino apparecchio non si chiude

Il coperchio del filtro ad acqua non è inserito correttamente

- Inserire correttamente il coperchio sul contenitore del filtro ad acqua.

Il filtro ad acqua non è inserito correttamente

- Estrarre il filtro ad acqua e inserirlo correttamente nell'apparecchio.
(vedi: RIEMPIRE IL SERBATOIO DEL FILTRO DELL'ACQUA)

Inhoud

Algemene instructies	NL	5
Veiligheidsinstructies	NL	6
Beschrijving apparaat.	NL	6
Inbedrijfstelling/gebruik	NL	7
Reiniging en onderhoud	NL	9
Technische gegevens.	NL	10
Hulp bij storingen	NL	10

Algemene instructies

Beste klant,



Lees vóór het eerste gebruik van uw apparaat deze originele gebruiksaanwijzing, ga navenant te werk en bewaar deze voor later gebruik of voor een latere eigenaar.

Reglementair gebruik

Het apparaat is volgens de in deze gebruikershandleiding aangegeven beschrijvingen en de veiligheidsaanwijzingen voor gebruik als droogzuiger bedoeld.

Optioneel kunnen ook kleine hoeveelheden vloeistof opgezogen worden.

- Gebruik dit apparaat alleen met gevuld waterfilterreservoir.
- Gebruik dit apparaat uitsluitend voor privé-doeleinden en met door KÄRCHER toegelaten accessoires en reserveonderdelen.

Beschrijving en werking

Het drietraps filtersysteem van de waterfilterzuiger dat bestaat uit een waterfilter, tusenfilter en HEPA-filter, houdt 99,99%* / 99,9%** van alle opgezogen deeltjes van meer dan 0,3 µm tegen. Wat naar buiten stroomt, is een verse, gereinigde afvoerlucht. Aangezien het water in de waterfilter de vuildeeltjes bindt, wordt bij het ledigen van het water geen stof opgewaaid. Daardoor is het apparaat ook geschikt voor allergische personen.

* DS 6.000 Waterfilter

** DS 5.800 Waterfilter

Zorg voor het milieu



Het verpakkingsmateriaal is herbruikbaar. Deponeer het verpakkingsmateriaal niet bij het huishoudelijk afval, maar bied het aan voor hergebruik.



Onbruikbaar geworden apparaten bevatten waardevolle materialen die geschikt zijn voor hergebruik. Lever de apparaten daarom in bij een inzamelpunt voor herbruikbare materialen.

Aanwijzingen betreffende de inhoudsstoffen (REACH)

Huidige informatie over de inhoudsstoffen vindt u onder:

www.kaercher.com/REACH

Afvoer van filters en afvalwater

De filters zijn vervaardigd uit ecologisch verantwoorde materialen. Voor zover ze geen opgezogen substanties bevatten die niet via het huishoudelijke afval verwijderd mogen worden, mogen ze via het normale huisafval afgevoerd worden.

Voor zover het geen verboden stoffen bevat, kan het afvalwater verwijderd worden via de afvoerleiding.

Leveringsomvang

Het leveringspakket van het apparaat staat op de verpakking afgebeeld. Controleer bij het uitpakken of de inhoud volledig is.

Mochten er eventueel accessoires ontbreken of mocht u transportschade constateren, neem dan contact op met uw leverancier.

Garantie

In elk land gelden de door onze hiervoor verantwoordelijke verkoopmaatschappij uitgegeven garantievooraarden. Eventuele storingen aan het apparaat verhelpen wij zonder kosten binnen de garantietermijn als een materiaal of fabrieksfout hier van de oorzaak is. Neem bij klachten binnen de garantietermijn contact op met uw leverancier of de dichtstbijzijnde klantenservicewerkplaats en neem de accessoires en uw aankoopbewijs mee. (adres zie achterzijde)

Klantenservice

Bij vragen of storingen helpt onze KÄR-CHER-filiaal u graag verder.
(adres zie achterzijde)

Bestelling van reserveonderdelen en bijzondere toebehoren

Een selectie van de meest frequent benodigde reserveonderdelen vindt u achteraan in de gebruiksaanwijzing.

Reserveonderdelen en toebehoren zijn verkrijgbaar bij uw handelaar of uw KÄR-CHER-filiaal.

(adres zie achterzijde)

Veiligheidsinstructies

- *Dit apparaat mag niet gebruikt worden door personen met beperkte fysieke, zintuiglijke of mentale capaciteiten of met te weinig ervaring en/of kennis, tenzij ze onder toezicht staan van een bevoegde persoon die instaat voor hun veiligheid of van die persoon instructies hebben gekregen over het gebruik van het apparaat en de daaruit resulterende gevaren begrijpen.*
- *Kinderen mogen het apparaat enkel gebruiken wanneer ze ouder zijn dan 8 jaar en onder toezicht staan van een persoon die verantwoordelijk is voor hun veiligheid of van die persoon instructies hebben gekregen over het gebruik van het apparaat en de daaruit resulterende gevaren begrijpen.*
- *Kinderen mogen niet met het apparaat spelen.*
- *Kinderen moeten gecontroleerd worden om te garanderen dat ze niet met het apparaat spelen.*
- *De reiniging en het gebruiksonderhoud moegen niet zonder toezicht door kinderen uitgevoerd worden.*
- *Bij langdurige bedrijfsonderbrekingen moet het apparaat aan de hoofdschakelaar / apparaatschakelaar uitgeschakeld worden of moet de netstekker uitgetrokken worden.*

△ Elektrische aansluiting

Gebruik uitsluitend wisselstroom voor het apparaat. De spanning moet overeenkomen met de vermelding op het typeplaatje van het apparaat.

△ Gevaar voor elektrische schokken

Pak de stekker en wandcontactdoos nooit met vochtige handen beet.

Netstekker niet verwijderen door hem aan de netkabel uit het stopcontact te trekken.

Controleer netsnoer en stekker vóór gebruik altijd op beschadigingen. Laat een beschadigd netsnoer onmiddellijk vervangen door een bevoegde klantendienst-/elektromonteur.

We adviseren wandcontactdozen met voorgeschakelde lekstroom-veiligheidschakelaar (maximaal 30 mA nominale activerings-stroomsterkte) te gebruiken, ter vermindering van elektrische ongelukken.

△ Gevaar

Bepaalde stoffen kunnen door het opwaaien met de zuiglucht explosieve dampen of mengsels vormen!

De volgende stoffen nooit opzuigen:

- *Explosieve of brandbare gassen, vloeistoffen en stof (reactief stof)*
- *Reactief metaalstof (bijv. aluminium, magnesium, zink) in verbinding met sterk alkalische en zure reinigingsmiddelen*
- *Onverdunde sterke zuren en logen*
- *Organische oplosmiddelen (bijv. benzine, verfdunner, aceton, stookolie).*

Bovendien kunnen deze stoffen de bij het apparaat gebruikte materialen aantasten.

Beschrijving apparaat

→ Afbeeldingen zie uitklapblad

4



- 1 Netsnoer met stekker
- 2 Schakelaar van het apparaat (AAN / UIT)
- 3 Apparaatklep
- 4 Handgreep
- 5 Openingsknop voor apparaatklep
- 6 Ontschuimvloeistof (FoamStop)
- 7 Polstermondstuk
- 8 Parkeerhouder voor vloerspuitkop

- 9 Accessoireklep
- 10 Bergruimte toebehoren
- 11 Spleetmondstuk
- 12 Afvoerlep voor HEPA-filter
- 13 HEPA-filter
- 14 Waterfilterreservoir
- 15 Keerschot
- 16 Deksel van waterfilterreservoir
- 17 Tussenfilter
- 18 Vloerzuigmond, omschakelbaar
- 19 Ontgrendeling voor de verstelling van de telescopische zuigbuis
- 20 Telescoopzuigbuis
- 21 Secundaire-luchtschuifklep
- 22 Handgreep
- 23 Zuigslang
 - Bij apparaat 1.195-202,0 extra in de leveromvang**
- 24 Turbo vloerspuitskop

Inbedrijfstelling/gebruik

Let op! Het apparaat mag alleen in horizontale toestand worden gebruikt, als het waterreservoir gevuld is. Het waterreservoir moet eerst worden leegge maakt, voordat het apparaat rechtop wordt geplaatst, anders kan de vloer beschadigd raken.

Tip

Als bij het inschakelen van het apparaat de zekering springt, kan dat te wijten zijn aan het feit dat tegelijkertijd andere elektrische apparaten op de zelfde stroomkring aangesloten en in gebruik zijn. Netbeveiliging zie hoofdstuk „Technische gegevens“.

Het apparaat wordt automatisch uitgeschakeld bij gevaar van oververhitting. Schakel het apparaat uit en trek de stekker uit het stopcontact. Vervang de HEPA-filter. Laat het apparaat na het oplossen van de storing minstens 1 uur afkoelen, dan is het apparaat opnieuw bedrijfsklaar.

Accessoires aansluiten

Afbeelding 1

- Zuigslang aansluiten op het apparaat.
- Telescopische zuigbuis met greep verbinden en vloerspuitskop aanbrengen.

Afbeelding 2

- Ontgrendeling bedienen en binnenste buis op de gewenste lengte uittrekken resp. inschuiven.

Instructie: De telescopische zuigbuis volgens het formaat instellen zodat u in een rechte houding ontspannen kunt werken.

Waterfilterreservoir vullen

Let op

Gebruik dit apparaat niet zonder gevuld waterfilterreservoir!

Bij de levering zijn de tussenfilter en het keerschot reeds gemonteerd. Gelieve bij het vullen erop te letten dat deze bestanddelen juist aangebracht zijn (zie: LEVERINGSPAKKET). Ze kunnen de oorzaak zijn van een slechte zuigprestatie of een vroegtijdige uitval van de tussenfilter (zie: WERKING BEEINDIGEN).

Afbeelding 3

- Apparaatklep openen en ontschuimvloeistof (FoamStop) en waterfilterreservoir wegnemen.

Afbeelding 4

- Het deksel van het waterfilterreservoir en het keerschot verwijderen en het waterfilterreservoir tussen de MIN- en MAX-markering vullen met leidingwater (ca. 1,7 liter)!

Afbeelding 5

- Een dopje ontschuimvloeistof (FoamStop) in het waterfilterreservoir vullen.
- Instructie:** De werking van de zuiger berust op de verwerving van de zuiglucht in de waterfilter. Daarbij worden opgezogen deeltjes en restanten van reinigingsmiddelen uit vloerbedekkingen in het waterbad verzameld. Onder bepaalde omstandigheden kan dit schuimvorming tot gevolg hebben. Om dat te vermijden, moet een volledig dopje ontschuimvloeistof in het water-

bad gevoegd worden. Een lichte schuimvorming tijdens het gebruik is normaal en heeft geen negatieve gevolgen voor de werking.

Afbeelding 6

→ **Instructie:** Gelieve water bij te vullen wanneer het waterpeil in het reservoir tijdens het werk onder de „MIN” markering zakt.

Keerschot aanbrengen en het deksel van het waterfilterreservoir opnieuw aanbrengen. Het waterfilterreservoir volledig in het apparaat zetten.

Beginnen met het werk

Afbeelding 7

→ De stroomkabel volledig uit het apparaat trekken.

Afbeelding 8

→ Apparaatstekker in de contactdoos steken.

→ Voor het inschakelen de hoofdschakelaar (in/uit) indrukken.

Let op

Geen grote hoeveelheden poederachtige stoffen zoals bijvoorbeeld cacao poeder, bloem, wasmiddel, puddingpoeder en dergelijke opzuigen!

Werken met de vloerspuitskop

Zuigen van harde oppervlakken

Afbeelding 9

→ Druk met de voet op de omschakelaar op het vloermondstuk. De borstelranden aan de onderzijde van het vloermondstuk staan naar buiten

Zuigen van tapijten

Afbeelding 10

→ Druk met de voet op de omschakelaar op het vloermondstuk. De borstelranden aan de onderzijde van het vloermondstuk staan naar binnen

Tip

Door de hoge zuigprestatie van het apparaat kunnen de zuigmonden bij werkzaamheden op tapijt, kussens, etc. te zeer vastzuigen. Gebruik in dat geval de luchtschuifklep om de zuigprestatie te verlagen. Sluit deze na gebruik opnieuw.

Werken met voegsproeier en kussensproeier

Instructie: Voegsproeier en kussensproeier zijn ondergebracht in het apparaat.

Afbeelding 11

→ Om te werken moeten de accessoireklep geopend en het gewenste mondstuk eruit genomen worden.

Voegsproeier

voor randen, voegen, radiatoren en moeilijk toegankelijke plaatsen.

Kussensproeier

voor het schoonzuigen van gestoffeerde meubelen, matrassen, gordijnen e.a.

Turbo vloerspuitskop

*afhankelijk van de uitvoering

Afbeelding 12

→ Turbo vloerspuitskop

(bestelnr. 4.130-177,0)

Borstelen en zuigen in een keer.

Met name geschikt voor het opzuigen van dierenharen en het zuigen van hoogpolige tapijten. De rolborstel wordt aangedreven door de luchtstroom.

Geen elektrische aansluiting vereist.

Parkeerstand

Afbeelding 13

→ Apparaat uitschakelen, daartoe hoofdschakelaar (in/uit) indrukken

Afbeelding 14

→ De vloerspuitskop bij werkonderbrekingen in de opname aan het apparaat steken.

Werking stopzetten

Afbeelding 13

→ Apparaat uitschakelen en de stekker uit de wandcontactdoos trekken.

Afbeelding 15

→ Door zacht aan de stroomkabel te trekken, trekt de kabel zich automatisch in het apparaat.

Reinigen van het waterfiltersysteem

Let op

Na elk gebruik het waterfilterreservoir, het filterdeksel en het keerschot onder stromend water afspoelen en laten drogen. Gelieve op proper gereinigde geleidingen van het keerschot te letten.

Afbeelding 13

→ Het waterfilterreservoir uit het apparaat nemen (zie: WATERFILTERRESERVOIR VULLEN).

Afbeelding 16

- Deksel van het reservoir nemen en keerschot wegnemen.
- Het waterfilterreservoir leegmaken.
- Deksel, keerschot en waterfilterreservoir onder stromend water afspoelen en laten drogen.

Afbeelding 17

→ De tussenfilter indien nodig reinigen / afspoelen.
(zie: ONDERHOUD)

Let op

Alle onderdelen van de waterfilter moeten voor de montage goed gedroogd zijn!

Transport, opslag

Let op

Voor het bewaren van het apparaat moet gegarandeerd zijn dat geen water meer in het waterfilterreservoir zit en dat alle onderdelen van het waterfiltersysteem goed droog zijn.

→ Apparaat voor het transport aan de draaghandgreep vasthouden en in droge ruimten opslaan.

Afbeelding 20

→ Apparaat mag voor opslag rechtop geplaatst worden. Op de onderkant van het apparaat bevindt zich voor het vloermondstuk een extra parkeerpositie.

Reiniging en onderhoud

⚠ Gevaar

Bij alle reinigings- en onderhoudswerkzaamheden altijd het apparaat uitschakelen en de stekker uit het stopcontact trekken.

Tussenfilter reinigen / vervangen

Instructie: De tussenfilter bij normaal gebruik ten laatste alle 8 weken reinigen, bij een vermindering van de zuigkracht ook vroeger.

Voor de reiniging een courante zachte spons voor huishoudelijk werk gebruiken om te vermijden dat de gecoate lamellen beschadigd worden.

Afbeelding 17

- De afzonderlijke lamellen van de tussenfilter met de spons onder stromend water reinigen.
- Filter volledig laten drogen.
- Bij normaal gebruik de tussenfilter ten laatste na 12 maanden vervangen, indien nodig ook vroeger.

Instructie: De tussenfilter moet met het restafval meegegeven worden.

Apparaat en accessoires reinigen

⚠ Gevaar

Geen schuurmiddelen, glas of reinigingsmiddelen gebruiken! Dompel het apparaat nooit in water.

Afbeelding 18

- Zuigslang en handgreep kunnen voor het reinigen uiteen genomen worden.
- De accessoires controleren op verstopping en indien nodig reinigen. Voor het reinigen van de vloerspuitkop mag geen water gebruikt worden.

Turbo vloerspuitkop reinigen

*afhankelijk van de uitvoering
In de borstelwals gedraaid haar met een schaar langs de snijrand scheiden, vervolgens met het spleetmondstuk afzuigen.

HEPA-filter vervangen

Instructie: Om een optimaal reinigingsresultaat en functionaliteit van het apparaat te garanderen, moet die ten laatste na 12 maanden vervangen worden. In geval van beschadiging of sterke verontreiniging vroeger vervangen.

Let op

De HEPA-filter niet uitwassen!

→ De afvoerklap wegnemen.

Afbeelding 19

- De HEPA-filter verwijderen.
- Een nieuwe HEPA-filter zodanig aanbrengen dat hij met een „KLIK” vastklikt.
- De afdekking opnieuw zodanig aanbrengen dat ze met een „KLIK” vastklikt.

Technische gegevens

Nominale spanning 1~50/60 Hz	220-240	V
Vermogen Pnom.	900	W
Vulhoeveelheid waterfilterreservoir	1,7	l
Geluidsdrukkniveau	66	dB(A)
Gewicht (excl. accessoires)	7,5	kg
Nominale afstand, accessoires	35	mm

DS 6.000 Waterfilter

DS 6.000 Waterfilter, Mediclean:

HEPA-filter H 13 klasse conform EN 1822 (stand 1998)

DS 5.800 Waterfilter:

HEPA-filter H 12 klasse conform EN 1822 (stand 1998)

Technische veranderingen voorbehouden!

Hulp bij storingen

Kleinere storingen kunt u zelf oplossen met behulp van het volgende overzicht.

Bij twijfel neemt u contact op met de bevoegde klantenservice.

⚠ Gevaar

Bij alle reinigings- en onderhoudswerkzaamheden altijd het apparaat uitschakelen en de stekker uit het stopcontact trekken.

Reparaties en werkzaamheden aan elektrische componenten mogen alleen door bevoegde medewerkers van de technische dienst worden uitgevoerd.

Apparaat zuigt niet

Stroomtoevoer is onderbroken

→ Stekker uittrekken, aansluitkabel en stekker controleren op beschadigingen.

Zwakke / verminderde zuigkracht

Keerschot vergeten of niet juist aangebracht

→ Keerschot juist aanbrengen.
(zie: WATERFILTERRESERVOIR VULLEN)

Tussenfilter ontbreekt of is niet juist aangebracht

→ Tussenfilter controleren.

Tussenfilter is verontreinigd

→ Filter uitwassen, indien nodig nieuwe tussenfilter aanbrengen.
(zie: ONDERHOUD)

Tussenfilter is nat

→ Tussenfilter laten drogen of nieuwe droge filter aanbrengen.
(zie: ONDERHOUD)

Sterke schuimvorming in het waterfilterreservoir

→ Water vervangen en 1–2 dopjes Foam-Stop toevoegen. Tussenfilter controleren op vochtigheid. Indien nodig, de vochtige filter onder stromend water reinigen en vervolgens laten drogen of een nieuwe filter aanbrengen.

Te weinig of te veel water in het waterfilterreservoir

- MIN / MAX markering op het reservoir controleren.

HEPA-filter is verontreinigd.

- HEPA-filter vervangen.
(zie: ONDERHOUD)

Accessoire is verstopt

- Verstopping oplossen.
(zie: ONDERHOUD)

Schuifopening aan de handgreep openen.

- Schuifopening sluiten.
(zie: WERKEN MET DE VLOERSPUITKOP)

Apparaatklep sluit niet.

Deksel van de waterfilter is niet correct aangebracht.

- Deksel van het waterfilterreservoir correct aanbrengen.

Waterfilter is niet juist aangebracht.

- Waterfilter wegnemen en correct in het apparaat plaatsen.
(zie: WATERFILTERRESERVOIR VULLEN)

Índice de contenidos

Indicaciones generales	ES	5
Indicaciones de seguridad	ES	6
Descripción del aparato	ES	7
Puesta en marcha/funciona- miento	ES	7
Cuidado y mantenimiento	ES	9
Datos técnicos	ES	10
Subsanación de averías.	ES	10

Indicaciones generales

Estimado cliente:



Antes del primer uso de su aparato, lea este manual original, actúe de acuerdo a sus indicaciones y guárdelo para un uso posterior o para otro propietario posterior.

Uso previsto

El aparato está previsto para el uso como aspirador en seco conforme a las descripciones e instrucciones de seguridad de este manual de instrucciones.

Opcionalmente pueden aspirarse también pequeñas cantidades de líquido.

- Utilice este aparato solamente con el depósito de agua lleno
- Utilice este aparato que funciona exclusivamente para fines particulares y con los accesorios y piezas de repuesto autorizadas por KÄRCHER.

Descripción y efecto

El sistema filtrante de tres niveles del aspirador filtrante de agua, compuesto por un filtro de agua, un filtro intermedio y un filtro HEPA, filtra el 99,99%* / 99,9%** de todas las partículas aspiradas superiores a 0,3 µm. El aire que fluye hacia fuera es fresco y está limpio. Como el agua recoge las partículas de suciedad en el filtro de agua, no se levanta polvo al vaciar el agua. Por ese motivo, el aparato es apto para alérgicos.

* DS 6.000 Waterfilter

** DS 5.800 Waterfilter

Protección del medio ambiente



Los materiales de embalaje son reciclables. Por favor, no tire el embalaje a la basura doméstica; en vez de ello, entréguelo en los puntos oficiales de recogida para su reciclaje o recuperación.



Los aparatos viejos contienen materiales valiosos reciclables que deberían ser entregados para su aprovechamiento posterior. Por este motivo, entregue los aparatos usados en los puntos de recogida previstos para su reciclaje.

Indicaciones sobre ingredientes (REACH)

Encontrará información actual sobre los ingredientes en:

www.kaercher.com/REACH

Eliminación de filtro y agua sucia

Los filtros están fabricados con materiales respetuosos con el medio ambiente. Si no aspira sustancias que no estén permitidas en la basura convencional, los puede eliminar con ella.

El agua sucia puede eliminarse por el sistema de desagüe si no contiene ninguna sustancia prohibida.

Volumen del suministro

El contenido de suministro de su aparato está ilustrado en el embalaje. Verifique durante el desembalaje que no falta ninguna pieza.

En caso de detectar que faltan accesorios o o que han surgido daños durante el transporte, informe a su distribuidor.

Garantía

En todos los países rigen las condiciones de garantía establecidas por nuestra sociedad distribuidora. Las averías del aparato serán subsanadas gratuitamente dentro del período de garantía, siempre que las causas de las mismas se deban a defectos de material o de fabricación. En un caso de garantía, le rogamos que se dirija con el comprobante de compra al distribuidor donde adquirió el aparato o al Servicio al cliente autorizado más próximo a su domicilio.

(La dirección figura al dorso)

Servicio de atención al cliente

En caso de dudas o alteraciones, la sucursal de KÄRCHER estará encantada de ayudarle.

(La dirección figura al dorso)

Pedido de piezas de repuesto y accesorios especiales

Podrá encontrar una selección de las piezas de repuesto usadas con más frecuencia al final de las instrucciones de uso.

En su distribuidor o en la sucursal de KÄRCHER podrá adquirir piezas de repuesto y accesorios.

(La dirección figura al dorso)

Indicaciones de seguridad

- *Este aparato no es apto para ser manejado por personas con incapacidades físicas, sensoriales o intelectuales o falta de experiencia y/o conocimientos, a no ser que sean supervisados por una persona encargada o hayan recibido instrucciones de esta sobre como usar el aparato y qué peligros conlleva.*
- *Los niños solo podrán utilizar el aparato si tienen más de 8 años y siempre que haya una persona supervisando su seguridad o les hayan instruido sobre como manejar el aparato y los peligros que conlleva.*
- *Los niños no pueden jugar con el aparato.*

- *Supervisar a los niños para asegurarse de que no jueguen con el aparato.*
- *Los niños no pueden realizar la limpieza ni el mantenimiento sin supervisión.*
- *Para pausas de operación prolongadas desconecte el aparato del interruptor principal / interruptor del aparato o desenchufe la clavija de red.*

⚠ **Conexión eléctrica**

Conecte el aparato únicamente a corriente alterna. La tensión tiene que corresponder a la indicada en la placa de características del aparato.

⚠ **Peligro de descarga eléctrica**

No toque nunca el enchufe de red o la toma de corriente con las manos mojadas.

No saque el enchufe de la toma de corriente tirando del cable.

Antes de cada puesta en servicio, compruebe si el cable de conexión y el enchufe de red presentan daños. Si el cable de conexión estuviera deteriorado, debe solicitar sin demora a un electricista especializado del servicio de atención al cliente autorizado que lo sustituya.

Para evitar accidentes de origen eléctrico, recomendamos utilizar tomas de corriente con un interruptor protector de corriente de defecto preconectado (intensidad de corriente de liberación nominal: máx. 30 mA).

⚠ **Peligro**

Determinadas sustancias pueden mezclarse con el aire aspirado debido a las turbulencias dando lugar a mezclas o vapores explosivos.

No aspirar nunca las siguientes sustancias:

- *Gases, líquidos y polvos explosivos o inflamables, (povos reactivos)*
- *Polvos de metal reactivos (p. ej. aluminio, magnesio, zinc) en combinación con detergentes muy alcalinos y ácidos*
- *Ácidos y lejías fuertes sin diluir*
- *Disolventes orgánicos (p.ej. gasolina, diluyentes cromáticos, acetona, fuel).*

Además, esas sustancias pueden afectar negativamente a los materiales empleados en el aparato.

Descripción del aparato

→ Ilustraciones, véase la contraportada 4



- 1 Cable de conexión a red con enchufe
 - 2 Interruptor del aparato (ON / OFF)
 - 3 Tapa del aparato
 - 4 Asa de transporte
 - 5 Tecla de apertura para la tapa del aparato
 - 6 Líquido antiespumante (FoamStop)
 - 7 Boquilla para acolchados
 - 8 Soporte de estacionamiento para la boquilla de suelos
 - 9 Tapa de accesorios
 - 10 Alojamiento del accesorio
 - 11 Boquilla para juntas
 - 12 Tapa de aire de salida para el filtro HEPA
 - 13 Filtro HEPA
 - 14 Depósito de agua
 - 15 Placa deflectora
 - 16 Tapa de depósito de agua
 - 17 Filtro intermedio
 - 18 Boquilla barredora de suelos, conmutable
 - 19 Desbloqueo para ajuste del tubo de aspiración telescópico
 - 20 Tubo de aspiración telescópico
 - 21 Pasado de aire restante
 - 22 Mango
 - 23 Manguera de aspiración
- Incluido adicionalmente en el volumen de suministro del modelo 1.195-202,0**
- 24 Boquilla para suelos turbo

Puesta en marcha/ funcionamiento

Atención: El aparato solo se puede operar en horizontal si el depósito de agua está lleno. El depósito de agua se tiene que vaciar antes de levantar el aparato, de lo contrario se puede dañar el suelo.

Nota

Si salta el fusible al conectar el aparato, puede deberse a que haya otros aparatos eléctricos de alto consumo de corriente conectados al mismo circuito. Fusible de red, consulte el capítulo "Datos técnicos".

El aparato se apaga automáticamente si se corre el riesgo de sobrecalentamiento.

Apague el aparato y desenchufe la clavija. Reemplace el filtro HEPA. Tras solucionar la avería, deje enfriar el aparato al menos 1 hora, tras esto se podrá poner el aparato de nuevo en funcionamiento.

Conecte los accesorios

Figura 1

- Conectar la manguera de aspiración al aparato.
- Conectar el asa con el tubo de aspiración telescópico con manguera de aspiración e insertar boquilla para suelos.

Figura 2

- Accionar el dispositivo de desbloqueo y estirar o introducir deslizando el tubo interior hasta la longitud deseada.

Indicación: Ajustar el tubo de aspiración telescópico de acuerdo a su tamaño para poder trabajar en posición erecta de forma relajada.

Llenar el depósito de agua

Atención:

No utilice el aparato si no está lleno el depósito de agua.

Se suministra con filtro intermedio y placa deflectora ya insertados. Al rellenar compruebe si estos componentes están correctamente insertados (ver: VOLUMEN DE SUMINISTRO). Pueden ser la causa de un mal rendimiento de aspiración o falla precoz del filtro intermedio (ver: FINALIZACIÓN DEL FUNCIONAMIENTO).

Figura 3

- Abrir la tapa del aparato y extraer el líquido antiespumante (FoamStop) y el depósito del filtro de agua.

Figura 4

- Retirar la tapa del depósito del filtro de agua y la placa deflectora y rellenar con agua del grifo (aprox. 1,7 litros) el depósito del filtro de agua entre las marcas MIN y MAX.

Figura 5

- Añadir el contenido de una tapa del cierre del líquido antiespumante (FoamStop) al depósito de agua.

Indicación: El funcionamiento del aspirador se basa en la mezcla del aire aspirado dentro del filtro de agua. En este caso, en el baño de agua se acumulan restos de detergente y residuos de los revestimientos del piso. Bajo determinadas circunstancias, el proceso puede generar espuma. Para eliminarla debe añadir una tapa de cierre llena de líquido antiespumante en el baño de agua. Durante el servicio existe normalmente una ligera formación de espuma, que no afecta al funcionamiento.

Figura 6

- **Indicación:** Rellene con agua cuando el nivel de agua del depósito durante el trabajo descienda por debajo de la marca „MIN”.
- Colocar la placa deflectora y colocar la tapa del depósito del filtro de agua. Colocar todo el depósito del filtro de agua en el aparato.

Comenzar con el trabajo

Figura 7

- Extraer todo el cable de alimentación del aparato.

Figura 8

- Introducir la clavija del aparato en la toma de corriente.
- Para encender pulsar el interruptor del aparato (ON/OFF).

Atención:

No aspirar grandes cantidades de materiales en polvo, como cacao, harina, detergente, polvos para flanes y otros.

Trabajar con la boquilla para suelos

Aspiración de superficies duras

Figura 9

- Con el pie, pulse el conmutador de la boquilla barredora de suelos. Las tiras del cepillo de la parte inferior de la boquilla barredora de suelos quedan extendidas

Aspirar alfombras

Figura 10

- Con el pie, pulse el conmutador de la boquilla barredora de suelos. Las tiras del cepillo de la parte inferior de la boquilla barredora de suelos quedan plegadas

Nota

Debido a una alta potencia de absorción del aparato las boquillas pueden llegar a absorber demasiado al trabajar con alfombras, tapicerías, etc. En este caso utilice el pasador de aire restante para reducir la potencia de aspiración. Volver a cerrar después de usar.

Trabajos con boquilla para juntas y boquilla para tapicerías

Indicación: La boquilla para juntas y la boquilla para tapicerías están colocadas dentro del aparato.

Figura 11

- Para trabajar abrir la tapa de accesorios y extraer la boquilla deseada.

Boquilla para juntas

para bordes, juntas, radiadores y zonas de difícil acceso.

Boquilla para tapicerías

para aspirar muebles tapizados, cortinas, colchones, entre otros.

Boquilla para suelos turbo

*según equipamiento

Figura 12

- Boquilla para suelos turbo (Ref. 4.130-177,0)
- Cepillar y aspirar en una sola pasada ideal para aspirar pelos de animales y moquetas de pelo largo. El rodillo del cepillo es accionado mediante la corriente del ventilador.
- No precisa conexión eléctrica.

Posición de estacionamiento

Figura 13

- Apagar el aparato, pulse para ello el interruptor de conexión y desconexión.

Figura 14

- Durante las pausas de trabajo insertar la boquilla para suelos en el alojamiento del aparato.

Finalización del funcionamiento

Figura 13

- Apague el aparato y desenchufe la clavija de red.

Figura 15

- Si se tira ligeramente del cable de alimentación se introduce automáticamente en el aparato.

Limpiar el sistema de filtro de agua

Atención:

Después de cada uso limpiar con agua corriente y secar el depósito del filtro de agua, la tapa del filtro y la placa deflectora. Asegúrese de que las guías y las placas deflectoras han quedado limpias.

Figura 3

- Retirar el depósito de agua del aparato (ver: LLENAR DEPÓSITO DE AGUA).

Figura 16

- Sacar la tapa del depósito y retirar de la placa deflectora.
- Vaciar el depósito del filtro de agua.
- Enjuagar la tapa, la placa deflectora y el depósito del filtro de agua con agua corriente y dejar secar.

Figura 17

- Limpiar/enjuagar el filtro intermedio. (ver: CUIDADO, MANTENIMIENTO)

Atención:

¡Todas las piezas del filtro de agua tienen que estar bien secas antes del montaje!

Transporte, almacenamiento

Atención:

Antes de guardar el aparato, asegúrese de que no haya agua en el depósito del filtro de agua y todas las piezas del sistema están bien secas.

- Sujetar el aparato por el asa para su transporte y guardar en lugares secos.

Figura 20

- Se puede colocar el aparato en vertical para su almacenamiento. En la parte inferior del aparato hay una posición de estacionamiento adicional para la boquilla de suelos.

Cuidado y mantenimiento

⚠ Peligro

Apague el aparato y desenchufe la clavija de red antes de efectuar los trabajos de cuidado y mantenimiento.

Limpiar/cambiar el filtro intermedio

Indicación: En caso de uso normal limpie el filtro intermedio cada 8 semanas como muy tarde y con mayor frecuencia en caso de que se aprecie una disminución de la capacidad de aspiración.

Para la limpieza usar una esponja de material blando de las habituales en el hogar para evitar que las láminas sufran daños mientras se efectúa dicha limpieza.

Figura 17

- Limpiar cada una de las láminas del filtro intermedio con la esponja aplicando agua corriente.
- Dejar secar el filtro totalmente.
- En caso de uso normal cambiar el filtro intermedio como mínimo cada 12 meses, si es necesario antes.

Indicación: El filtro intermedio debe ser eliminado con la basura orgánica.

Limpie el aparato y los accesorios

⚠ Peligro

No utilice detergentes abrasivos, ni detergentes para cristales o multiuso. No sumerja jamás el aparato en agua.

Figura 18

- La manguera de aspiración y el asa pueden desmontarse para limpiar.
- Controlar si los accesorios están obstruidos y si es necesario límpienlos. Para limpiar la boquilla para suelos no debe utilizarse nada de agua.

Limpiar la boquilla para suelos turbo

*según equipamiento

Separar los pelos o filamentos que se quedan enganchados en el cepillo rotativo con una tijera a lo largo del borde de corte, después aspirar con la boquilla de juntas.

Cambiar el filtro HEPA

Indicación: Para garantizar una potencia de limpieza y funcionamiento óptimos del aparato este debe cambiarse como mínimo cada 12 meses. Cambiar antes si está dañado o la suciedad no se quita.

Atención:

No lavar el filtro HEPA.

- Extraer la tapa de aire de residuos.

Figura 19

- Sacar el filtro HEPA.
- Insertar un filtro HEPA nuevo de modo que haga "clic" al encajar.
- Insertar la cubierta de modo que haga "clic" al encajar.

Datos técnicos

Tensión nominal 1~50/60 Hz	220-240	V
Potencia P _{nom}	900	W
Cantidad de llenado depósito de agua	1,7	l
Nivel de presión acústica	66	dB(A)
Peso sin accesorios	7,5	kg
Diámetro nominal, accesorios	35	mm

DS 6.000 Waterfilter

DS 6.000 Waterfilter, Mediclean:

Filtro HEPA, clase H 13 conforme a la norma EN 1822 (a 1998)

DS 5.800 Waterfilter:

Filtro HEPA, clase H 12 conforme a la norma EN 1822 (a 1998)

Reservado el derecho a realizar modificaciones técnicas.

Subsanación de averías

Usted mismo puede solucionar las pequeñas averías con ayuda del resumen siguiente.

En caso de duda, diríjase al servicio de atención al cliente autorizado.

⚠ Peligro

Apague el aparato y desenchufe la clavija de red antes de efectuar los trabajos de cuidado y mantenimiento.

Los trabajos de reparación y trabajos en componentes eléctricos sólo los puede realizar el Servicio técnico autorizado.

El aparato no aspira

Alimentación de corriente interrumpida

- Desenchufar, comprobar si el cable de conexión y la clavija presentan daños.

Potencia de aspiración débil / reducida

Ha olvidado montar la placa deflectora o no está insertada correctamente

- Colocar correctamente la placa deflectora.
(ver: LLENAR DEPÓSITO DE AGUA)

Falta filtro intermedio o no está correctamente insertado

- Comprobar el filtro intermedio.

El filtro intermedio está sucio

- Cambiar filtro, si es necesario insertar filtro intermedio nuevo.
(ver: CUIDADO, MANTENIMIENTO)

El filtro intermedio está húmedo

- Dejar secar el filtro intermedio o insertar un nuevo filtro seco.
(ver: CUIDADO, MANTENIMIENTO)

Mucha producción de espuma en el depósito de agua

- Cambiar el agua y añadir 1-2 tapas de cierre de FoamStop. Comprobar si el filtro intermedio está húmedo. Si es necesario, limpiar el filtro húmedo con agua corriente y después dejar secar o colocar uno nuevo.

Muy poca agua o demasiada agua en el depósito de agua

- Comprobar marca MIN / MAX en el depósito.

El filtro HEPA está sucio

- Cambiar filtro HEPA.
(ver: CUIDADO, MANTENIMIENTO)

Accesorio está obstruido

- Solucionar el atasco.
(ver: CUIDADO, MANTENIMIENTO)

Abrir el pasador de aire restante del asa

- Cerrar el pasador de aire restante.
(ver: TRABAJOS CON LA BOQUILLA PARA SUELOS)

La tapa del aparato no cierra

La tapa del filtro de agua no está colocado correctamente

- Colocar correctamente la tapa del depósito del filtro de agua.

El filtro de agua no está colocado correctamente

- Extraer el filtro de agua y colocarlo correctamente en el aparato.
(ver: LLENAR DEPÓSITO DE AGUA)

Índice

Instruções gerais	PT	5
Avisos de segurança	PT	6
Descrição da máquina	PT	6
Colocação em funcionamento/ funcionamento	PT	7
Conservação, manutenção . . .	PT	9
Dados técnicos.	PT	10
Localização de avarias.	PT	11

Instruções gerais

Estimado cliente,



Leia o manual de manual original antes de utilizar o seu aparelho. Proceda conforme as indicações no manual e guarde o manual para uma consulta posterior ou para terceiros a quem possa vir a vender o aparelho.

Utilização conforme o fim a que se destina a máquina

O aparelho foi concebido, de acordo com as descrições constantes nestas Instruções de Serviço e com as indicações sobre segurança, como aspirador de detritos secos.

Opcionalmente, é possível aspirar pequenas quantidades de líquidos.

- Utilize este aparelho apenas com o recipiente do filtro de água cheio.
- Utilize este aparelho somente para fins de utilização privada e com os acessórios e peças sobressalentes autorizados pela KÄRCHER.

Descrição do método de actuação

O sistema de filtração de três níveis do aspirador de filtro de água, composto por um filtro de água, um filtro intermédio e um filtro HEPA, retém 99,99%* / 99,9%** de todas as partículas aspiradas e mais de 0,3 µm. O ar de exaustão é limpo e purificado. Visto que a água, no filtro da água, aglutina as partículas de sujidade, não é projectado nenhum pó durante o esvaziamento da água. Desta forma o aparelho também é adequado para pessoas com alergias.

* DS 6.000 Waterfilter

** DS 5.800 Waterfilter

Protecção do meio-ambiente



Os materiais de embalagem são recicláveis. Não coloque as embalagens no lixo doméstico, envie-as para uma unidade de reciclagem.



Os aparelhos velhos contêm materiais preciosos e recicláveis e deverão ser reutilizados. Por isso, elimine os aparelhos velhos através de sistemas de recolha de lixo adequados.

Avisos sobre os ingredientes (REACH)

Informações actuais sobre os ingredientes podem ser encontradas em:

www.kaercher.com/REACH

Eliminação do filtro e da água suja

Os filtros são confeccionados em materiais compatíveis com o meio-ambiente. Desde que estes não contenham substâncias aspiradas que não se destinem ao lixo doméstico, estes podem ser eliminados juntamente com o lixo doméstico.

A água suja pode ser evacuada através do escoamento, desde que não contenha substâncias proibidas.

Volume do fornecimento

O volume de fornecimento do seu aparelho é ilustrado na embalagem. Ao desembalar verifique a integridade do conteúdo.

Contacte imediatamente o vendedor, em caso de falta de acessórios ou no caso de danos de transporte.

Garantia

Em cada país são válidas as condições de garantia emitidas pelas nossas Empresas de Comercialização competentes. Eventuais avarias no aparelho, durante o período de garantia, serão reparadas sem encargos para o cliente, desde que se trate de um defeito de material ou de fabricação. Em caso de garantia, dirija-se ao seu revendedor ou ao Serviço Técnico mais próximo, com o aparelho e documento de compra.

(Endereços no verso)

Serviço de assistência técnica

Em caso de dúvidas ou avarias, a nossa filial KÄRCHER local está à sua disposição. (Endereços no verso)

Encomenda de peças sobressalentes e acessórios especiais

No final das instruções de Serviço encontra uma lista das peças de substituição mais necessárias.

As peças sobressalentes e acessórios podem ser adquiridos junto do seu revendedor ou em cada filial da KÄRCHER. (Endereços no verso)

Avisos de segurança

- *Este aparelho não é adequado para a utilização por pessoas com capacidades físicas, sensoriais e psíquicas reduzidas e por pessoas com falta de experiência e/ou conhecimentos, excepto se forem supervisionadas por uma pessoa responsável pela segurança ou receberam instruções sobre o manuseamento do aparelho e que tenham percebido os perigos inerentes.*
- *As crianças só estão autorizadas a utilizar o aparelho se tiverem uma idade superior a 8 anos e se forem supervisionadas por uma pessoa responsável pela segurança ou se receberem, por essa pessoa, instruções de utilização do aparelho e que tenham percebido os perigos inerentes.*
- *Crianças não podem brincar com o aparelho.*
- *Supervisionar as crianças, de modo a assegurar que não brincam com o aparelho.*
- *A limpeza e manutenção de aplicação não podem ser realizadas por crianças sem uma vigilância adequada.*
- *No caso de longas interrupções de funcionamento deve-se desligar o interruptor principal / interruptor do aparelho ou retirar a ficha da tomada.*

△ Ligação eléctrica

Ligar o aparelho só à corrente alternada. A tensão deve corresponder à placa de tipo do aparelho.

△ Perigo de choque eléctrico

Nunca tocar na ficha de rede e na tomada com as mãos molhadas.

Não puxar a ficha de rede pelo cabo para a retirar da tomada.

Antes de qualquer utilização do aparelho, verificar se o cabo de ligação e a ficha de rede não apresentam quaisquer danos. O cabo de ligação danificado tem que ser imediatamente substituído pela assistência técnica ou por um electricista autorizado.

Para evitar acidentes relacionados com a electricidade, recomendamos utilizar tomadas com disjuntor de corrente de defeito intercalado (máx. 30 mA corrente de activação nominal).

△ Perigo

Determinadas substâncias podem, com o ar aspirado, formar gases explosivos ou misturas por meio de turbulências!

Nunca aspire as seguintes substâncias:

- *Gases, líquidos e pós (pó reactivo) explosivos ou inflamáveis*
- *Pós reactivos de metal (p. ex. alumínio, magnésio, zinco) em combinação com detergentes altamente alcalinos e ácidos*
- *Ácidos e soluções alcalinas fortes não diluídas*
- *Solventes orgânicos (p. ex. gasolina, diluente de tintas, acetona, óleo combustível).*

Além disso, estes materiais podem ter efeitos negativos sobre os materiais utilizados no aparelho.

Descrição da máquina

→ **Ver figuras na página desdobrável 4**



- 1 Cabo de ligação à rede com ficha
- 2 Interruptor do aparelho (LIG/DESL)
- 3 Tampa do aparelho
- 4 Punho de transporte
- 5 Tecla de abertura para a tampa do aparelho

- 6 Líquido antiespumante (FoamStop)
 - 7 Bocal para estofos
 - 8 Suporte de estacionamento para bico de chão
 - 9 Tampa dos acessórios
 - 10 Depósito dos acessórios
 - 11 Bocal para juntas
 - 12 Tampa do ar de exaustão para filtro HEPA
 - 13 Filtro HEPA
 - 14 Recipiente do filtro da água
 - 15 Placa deflectora
 - 16 Tampa do recipiente do filtro da água
 - 17 Filtro intermediário
 - 18 Bocal de solo, comutável
 - 19 Desbloqueio para o ajuste do tubo de aspiração telescópico
 - 20 Tubo de aspiração telescópico
 - 21 Corrediça do ar parasita
 - 22 Punho
 - 23 Tubo flexível de aspiração
- No aparelho 1.195-202.0 incluído no fornecimento**
- 24 Bico para pavimento turbo

Colocação em funcionamento/ funcionamento

Atenção! O aparelho só pode ser operado na horizontal se o depósito de água estiver abastecido. O depósito de água deve ser esvaziado antes de posicionar o aparelho, de modo a evitar possíveis danos no pavimento.

Aviso

Se durante a colocação em funcionamento ocorrer um disparo do fusível de rede, uma possível causa pode ser o funcionamento simultâneo de outros aparelhos eléctricos no mesmo circuito eléctrico. Protecção por fusível, ver capítulo "Dados técnicos".

O aparelho desliga-se automaticamente quando se encontrar em perigo de sobreaquecimento. Desligue o aparelho e retire a ficha da tomada. Substitua o filtro HEPA. Após a resolução da avaria o aparelho deve arrefecer durante, pelo menos, uma hora antes de ser colocado novamente em funcionamento.

Conectar os acessórios

Figura 1

- Conectar a mangueira de aspiração ao aparelho.
- Ligar a pega ao tubo de aspiração telescópico e encaixar o bocal de chão.

Figura 2

- Premir o desbloqueio e esticar/recolher o tubo interno até ao tamanho pretendido.

Aviso: Ajustar o tubo telescópico de aspiração de acordo com a sua dimensão, de modo a permitir um trabalho de pé mais confortável.

Encher o recipiente do filtro da água

Atenção

Não utilizar o aparelho sem o recipiente do filtro de água cheio!

No acto de entrega o filtro intermediário e a placa deflectora já estão inseridos. Tenha atenção que estes componentes estejam correctamente posicionados durante o enchimento (ver: VOLUME DE FORNECIMENTO). Estes podem ser a causa para uma má potência de aspiração ou danificação prematura do filtro intermediário (ver: DESLIGAR O APARELHO).

Figura 3

- Abrir a tampa do aparelho e retirar o líquido antiespuma (FoamStop) e o recipiente do filtro da água.

Figura 4

- Retirar a tampa do recipiente do filtro da água e a placa deflectora, encher o recipiente entre a marcação MIN e MAX com água da torneira (aprox. 1,7 litros)!

Figura 5

- Adicionar a quantidade de líquido antiespumante (FoamStop) que cabe na tampa de fecho e adicionar o recipiente do filtro da água.

Aviso: O modo de funcionamento do aspirador baseia-se na vorticidade do ar de aspiração no filtro de água. Assim, as sujeiras aspiradas e os resíduos de detergente dos soalhos são recolhidos no banho-maria.

Em determinadas circunstâncias, isto pode provocar uma formação de espuma. Para evitar esta ocorrência é necessário adicionar uma tampa de fecho totalmente cheia de líquido antiespumante ao banho de água. Uma pequena formação de espuma durante o funcionamento é normal e não leva a nenhum impedimento da função.

Figura 6

→ **Aviso:** Readicione água sempre que o nível da água no recipiente descer abaixo da marcação "MIN" durante os trabalhos.

Montar a placa deflectora e voltar a montar a tampa do recipiente do filtro da água. Inserir o recipiente do filtro da água completamente no aparelho.

Iniciar o trabalho

Figura 7

→ Retirar o cabo de rede completamente do aparelho.

Figura 8

→ Encaixar a ficha do aparelho na tomada da rede eléctrica.
→ Carregar no interruptor do aparelho (ligar/desligar) para ligar o aparelho.

Atenção

Não aspirar grandes quantidades de substâncias pulveriformes como, por exemplo, cacau, farinha, detergente, pó de pudim e similares!

Trabalhos com o bocal de chão

Aspirar em superfícies duras

Figura 9

→ Pise o comutador do bocal de solo. As faixas da escova na parte inferior do bocal de solo foram extraídas.

Aspirar alcatifas

Figura 10

→ Pise o comutador do bocal de solo. As faixas da escova na parte inferior do bocal de solo foram recolhidas.

Aviso

Devido à elevada potência de aspiração do aparelho, os bocais de aspiração podem provocar um vácuo de aspiração demasia-

do forte durante os trabalhos em tapetes, estofos, etc. Neste caso, utilize a corredeira de ar parasita para a redução da potência de aspiração. Volte a fechar a mesma após a utilização.

Trabalhos com o bocal para juntas e bocal para estofos

Aviso: Os bocais para juntas e para estofos estão guardados no aparelho.

Figura 11

→ Para iniciar os trabalhos deve-se abrir a tampa dos acessórios e retirar o bico pretendido.

Bocal para juntas

para cantos, juntas, radiadores e áreas de difícil acesso.

Bocal para estofados

para aspirar mobiliário estofado, cortinas, colchões, entre outros

Bico para pavimento turbo

*conforme o modelo

Figura 12

→ Bico para pavimento turbo (n.º de encomenda: 4.130-177.0)
Escovar e aspirar numa só passagem. Especialmente adequado para aspirar pêlos de animais e para tapetes felpudos. O accionamento da escova rotativa é efectuado pela corrente de ar. Não é necessária qualquer ligação eléctrica.

Posição de estacionamento

Figura 13

→ Desligar o aparelho, premindo para o efeito o interruptor de pé (ligar/desligar).

Figura 14

→ Durante as pausas deve-se inserir o bocal do chão no respectivo encaixe do aparelho.

Desligar o aparelho

Figura 13

→ Desligar o aparelho e retirar a ficha de rede.

Figura 15

→ Puxando levemente pelo cabo de rede, este é automaticamente recolhido pelo tambor.

Limpeza do sistema de filtro de água

Atenção

Após cada utilização deve-se limpar o recipiente do filtro da água, a tampa do filtro e a placa deflectora sob água corrente e deixar secar. Certifique-se que as guias da placa deflectora estejam limpas.

Figura 3

→ Retirar o recipiente do filtro da água do aparelho (ver: ENCHER O RECIPIENTE DO FILTRO DA ÁGUA).

Figura 16

→ Retirar a tampa do recipiente e retirar a placa deflectora.

→ Esvaziar o recipiente do filtro de água.

→ Enxaguar a tampa, placa deflectora e o recipiente do filtro da água sob água corrente e deixar secar.

Figura 17

→ Limpar/enxaguar o filtro intermédio sempre que necessário.
(ver: CONSERVAÇÃO, MANUTENÇÃO)

Atenção

Todos os componentes do filtro da água devem estar bem secos antes de os montar!

Transporte, armazenamento

Atenção

Antes de guardar o aparelho deve-se assegurar que não existe água no recipiente do filtro de água e que todos os componentes do sistema de filtro de água estão secos.

→ Usar o punho de transporte para transportar o aparelho e guardar o mesmo em locais secos.

Figura 20

→ O aparelho pode ser erigido para o armazenamento. Na face inferior do aparelho existe uma posição de estacionamento adicional para o bocal de chão.

Conservação, manutenção

⚠ Perigo

Antes de efectuar trabalhos de conservação e de manutenção desligar o aparelho e retirar a ficha de rede.

Limpar/substituir o filtro intermediário

Aviso: O filtro intermediário deve ser limpo, o mais tardar, cada 8 semanas (em caso de uma utilização normal) ou mais cedo se diminuir o poder absorvente.

Para a limpeza utilizar uma esponja de limpeza convencional em material suave, de modo a evitar a danificação das lamelas revestidas.

Figura 17

→ Limpar as várias lamelas do filtro intermediário com a esponja, sob água corrente.

→ Deixar secar o filtro integralmente.

→ Em caso de uma utilização normal deve-se substituir o filtro intermediário, o mais tardar, após 12 meses e em caso de necessidade mais cedo.

Aviso: O filtro intermediário tem que ser eliminado no lixo.

Limpar o aparelho e os acessórios

⚠ Perigo

Não utilize produtos abrasivos, produtos para a limpeza de vidros ou universais! Nunca mergulhe o aparelho em água.

Figura 18

- O tubo de aspiração e a alça podem ser desmontados para os trabalhos de limpeza.
- Controlar os acessórios relativamente ao entupimento e limpar, se necessário. Para a limpeza do bocal de chão não pode ser utilizada água.

Limpar o bico para pavimento turbo

*conforme o modelo

Cortar os cabelos enrolados no cilindro de escova com uma tesoura ao longo do bordo de corte e depois aspirar com um bocal para juntas/cantos.

Trocar o filtro HEPA

Aviso: De modo a assegurar uma limpeza e funcionamento do aparelho otimizado é necessário substituí-lo, o mais tardar, após 12 meses. Substituir antes em caso de danificação ou forte contaminação.

Atenção

Não lavar o filtro HEPA!

- Retirar a tampa do ar de exaustão.

Figura 19

- Retirar o filtro HEPA.
- Inserir um novo filtro HEPA, de forma que este encaixe com um "CLIQUE".
- Voltar a inserir a cobertura, de forma que esta também encaixe com um "CLIQUE".

Dados técnicos

Tensão nominal 1~50/60 Hz	220-240	V
Potência P _{nom}	900	W
Volume de enchimento do recipiente do filtro da água	1,7	l
Nível de pressão acústica	66	dB(A)
Peso (sem acessórios)	7,5	kg
Diâmetro nominal, acessórios	35	mm

DS 6.000 Waterfilter

DS 6.000 Waterfilter, Mediclean:

Filtro HEPA H 13 classe segundo EN 1822 (versão de 1998)

DS 5.800 Waterfilter:

Filtro HEPA H 12 classe segundo EN 1822 (versão de 1998)

Reservados os direitos a alterações técnicas!

Localização de avarias

Com a ajuda da seguinte tabela sinóptica, você mesmo pode eliminar pequenas avarias.

Em caso de dúvida contacte o serviço de assistência técnica autorizado.

⚠ Perigo

Antes de efectuar trabalhos de conservação e de manutenção desligar o aparelho e retirar a ficha de rede.

Os trabalhos de reparação e trabalhos em componentes eléctricos só devem ser executados pelo Serviço de Assistência Técnica autorizado.

Aparelho não aspira

Alimentação eléctrica interrompida

- Retirar a ficha da tomada e controlar o cabo e a ficha relativamente a danos.

Fraca / decrescente potência de aspiração

Placa deflectora foi esquecida ou mal encaixada

- Colocar correctamente a placa deflectora.
(ver: ENCHER O RECIPIENTE DO FILTRO DA ÁGUA)

O filtro intermediário falta ou não está correctamente montado

- Verificar o filtro intermédio.

Filtro intermediário com sujidade

- Lavar o filtro e, em caso de necessidade, inserir um novo filtro intermediário.
(ver: CONSERVAÇÃO, MANUTENÇÃO)

Filtro intermediário está húmido

- Deixar secar e inserir um novo.
(ver: CONSERVAÇÃO, MANUTENÇÃO)

Forte formação de espuma no recipiente do filtro da água

- Mudar a água e adicionar 1–2 tampas de fecho de FoamStop. Controlar o filtro intermediário relativamente a humidade. Se necessário, limpar o filtro hú-

mido sob água corrente e deixar secar ou montar um filtro novo.

Demasiada ou insuficiente água no recipiente do filtro da água.

- Verificar a marcação MIN / MAX no recipiente.

Filtro HEPA-Plus está sujo

- Substituir o filtro HEPA.
(ver: CONSERVAÇÃO, MANUTENÇÃO)

Acessório entupido

- Eliminar o entupimento.
(ver: CONSERVAÇÃO, MANUTENÇÃO)

A corredeira de ar parasita está aberta no punho.

- Fechar a corredeira de ar parasita.
(ver: TRABALHOS COM O BOCAL DE CHÃO)

Tampa do aparelho não fecha

Tampa do filtro da água não está correctamente posicionada

- Posicionar correctamente a tampa do filtro da água.

Filtro da água não está correctamente posicionado.

- Retirar o filtro da água e posicionar correctamente no aparelho.
(ver: ENCHER O RECIPIENTE DO FILTRO DA ÁGUA)

Indholdsfortegnelse

Generelle henvisninger	DA	5
Sikkerhedsanvisninger	DA	6
Beskrivelse af apparatet.	DA	6
Ibrugtagning/drift	DA	7
Pleje, vedligeholdelse	DA	9
Tekniske data	DA	9
Afhjælpning af fejl.	DA	10

Generelle henvisninger

Kære kunde



Læs original brugsanvisning inden første brug, følg anvisningerne og opbevar vejledningen til senere efterlæsning eller til den næste ejer.

Bestemmelsesmæssig anvendelse

Maskinen er i henhold til beskrivelserne i denne brugsanvisning og sikkerhedsanvisningerne beregnet til anvendelse som tør-suger.

Alternativ kan der også opsuges små mængder af væske.

- Maskinen må kun bruges med fyldt vandfilterbeholder.
- Brug denne maskine udelukkende til private formål og med tilbehør og reservedele som blev godkendt af KÄR-CHER.

Beskrivelse og virkemåde

Vandfiltersugerens tretrins-filtersystem, som består af et vandfilter, et mellemfilter og et HEPA-filter, holder 99,99%* / 99,9%** af alle indsugede partikler over 0,3 µm tilbage. En frisk, rensset luft strømmer ud. Da vandet i vandfilteret binder smudspartiklerne, hvirvles der ikke støv op, når vandet tømmes. På den måde er maskinen også velegnet til allergikere.

* DS 6.000 Waterfilter

** DS 5.800 Waterfilter

Miljøbeskyttelse



Emballagen kan genbruges. Smid ikke emballagen ud sammen med det almindelige husholdningsaffald, men aflever den til genbrug.



Udtjente apparater indeholder værdifulde materialer, der kan og bør afleveres til genbrug. Aflever derfor udtjente apparater på en genbrugsstation eller lignende.

Henvisninger til indholdsstoffer (REACH)

Aktuelle oplysninger til indholdsstoffer finder du på:

www.kaercher.com/REACH

Bortskaffelse af filter og snavsevand

Filtrene er produceret af miljøvenligt materiale. Såfremt de ikke har indsugede stoffer, som ikke er forbudt som husholdningsaffald, kan de bortskaffes med den normale affald.

Snavsevandet kan bortskaffes via kloakken såfremt det ikke indeholder forbudte stoffer.

Leveringsomfang

Maskinen, tilbehør m.m. vises på emballagen. Kontroller ved udpakningen, om indholdet er komplet.

Kontakt venligst forhandleren, hvis der mangler tilbehør eller ved transportskader.

Garanti

I de enkelte land gælder de garantibetingelser, som er udgivet af vores respektive ansvarlige forhandlere. Inden for garantifristen afhjælper vi gratis eventuelle fejl på Deres maskine, såfremt disse er forårsaget af materiale- eller produktionsfejl. Hvis De vil gøre Deres garanti gældende, bedes De henvende Dem til Deres forhandler eller nærmeste autoriserede kundeservice medbringende kvittering.

(Se adressen på bagsiden)

Kundeservice

Vores KÄRCHER-afdeling hjælper gerne, hvis De har spørgsmål, eller der er fejl på støvsugeren.

(Se adressen på bagsiden)

Bestilling af reservedele og ekstratilbehør

Et udvalg over de reservedele som bruges meget ofte finder De i slutningen af betjeningsvejledningen

Reservedele og tilbehør får du ved din forhandler eller i den KÄRCHER-afdeling.

(Se adressen på bagsiden)

Sikkerhedsanvisninger

- *Apparatet er ikke beregnet til at blive brugt af personer (inklusive børn), hvis fysiske, sensoriske eller åndelige evner er indskrænket eller af personer med manglende erfaring og/eller kendskab med mindre disse personer overvåges af en person, som er ansvarlig for deres sikkerhed, eller blev trænet i apparatets håndtering og de evt. resulterende farer.*
- *Børn må kun bruge apparatet, hvis de er over 8 år under opsyn af en person, som er ansvarlig for deres sikkerhed, eller hvis de blev indlært/trænet i brugen af apparatet og de evt. resulterende farer.*
- *Børn må ikke lege med apparatet.*
- *Børn skal være under opsyn for at sørge for, at de ikke leger med maskinen.*
- *Rengøringen og vedligeholdelsen må ikke gennemføres af børn uden overvågning.*
- *Ved længere arbejds pauser skal maskinen afbrydes via hovedafbryderen / kontakten eller netstikket skal trækkes ud.*

⚠ El-tilslutning

Højtryksrensere må kun sluttes til vekselstrøm. Spændingen skal svare til angivelsen på typeskiltet.

⚠ Risiko for elektrisk stød

Rør aldrig ved netstik og stikkontakt med fugtige hænder.

Træk stikkontakten ikke ud af stikdåsen ved at trække i ledningen.

Kontroller altid tilslutningsledningen og netstikket for skader, før højtryksrensere tages i brug. En beskadiget tilslutningsledning skal udskiftes af en autoriseret kundeserviceafdeling/elektriker med det samme. For at undgå elektriske uheld anbefaler vi, at man anvender stikkontakter med et forkoblet fejlstrømsrelæ (maks. 30 mA nom. udløse-strømstyrke).

⚠ Risiko

De kan danne eksplosive dampe eller blandinger gennem ophvirvling med sugeluften! Efterfølgende stoffer må aldrig suges op:

- *Eksplosive eller tændelige gas, væsker og støv (reaktive støv)*
- *Reaktive metalstøv (f.eks. aluminium, magnesium, zink) i forbindelse med stærk alkaliske eller sure rengøringsmidler.*
- *Ufortyndede syrer og baser*
- *Organiske opløsningsmidler (f.eks. lakfortynder, benzin, acetone, fyringsolie).*

Desuden kan disse stoffer angribe de materialer, støvsugeren er fremstillet af.

Beskrivelse af apparatet

➔ Se hertil figurerne på side 4

- 1 Nettilslutningskabel med stik 
- 2 Startknap (TÆND/SLUK)
- 3 Maskinlåget
- 4 Bæregreb
- 5 Åbningstast for maskinlåget
- 6 Skumfjernelsesvæske (FoamStop)
- 7 Polstermundstykke
- 8 Holder til gulvdysen
- 9 Tilbehørslåg
- 10 Tilbehørsholder
- 11 Fugemundstykke
- 12 Udsugningslåg for HEPA-filter
- 13 HEPA-filter
- 14 Vandfilterbeholder
- 15 Prelplade
- 16 Dæksel til vandfilterbeholderen
- 17 Mellemfilter

- 18 Gulvmundstykke, kan omstilles
- 19 Åbningsmekanisme til forskydningen af teleskoprøret
- 20 Teleskopsugerør
- 21 Fejlluftsdyder
- 22 Håndtag
- 23 Sugelangse
 - Ved model 1,195-202.0 indeholder leverancen desuden**
- 24 Turbo-gulvdysse

Ibrugtagning/drift

OBS! Med fyldt vandtank må maskinen kun bruges i vandret tilstand. Inden maskinen stilles op skal vandtanken tømmes, ellers kan gulvet beskadiges.

OBS

Hvis netsikringen udløses, når apparatet tændes, kan årsagen være, at andre el-apparater samtidig er tilsluttet til samme strømkreds og bruges samtidig. Netsikring se kapitel "Tekniske data".

Apparatet afbrydes automatisk, hvis der er risiko for overophedning. Sluk for maskinen og træk netstikket ud. Udskift HEPA-filteret. Efter rettelsen af fejlen skal apparatet afkøles for mindst 1 time, derefter er apparatet igen klar til brug.

Tilslut tilbehøret

Figur 1

- Slut sugeslangen til maskinen.
- Forbind håndgrebet med teleskoprøret og sæt gulvdysen på.

Figur 2

- Tryk på åbnemekanismen og træk røret ud til den ønskede længde.

Bemærk: Juster teleskoprøret svarende til din størrelse så du kan arbejde med opret holdning.

Fylde vandfilterbeholderen

OBS

Maskinen må kun anvendes med fyldt vandfilterbeholder!

Ved leverancen er mellemfilteret og prelpladen allerede isat. Hold ved påfyldningen øje med at komponenter sidder korrekt i sugeren (se: LEVERINGSOMFANG). De kan være årsagen for en dårlig ind sugning eller en tidlig svigt af mellemfilteret (se: AF-SLUTTE DRIFTEN).

Figur 3

- Åbn maskinlåget og tag det skumhæmmende middel (FoamStop) som også vandfilterbeholderen ud.

Figur 4

- Fjern dækslet fra vandfilterbeholderen, tag prelpladen ud og fyld vandfilterbeholderen med postevand imellem MIN og MAX mærkningen (ca. 1.7 liter)!

Figur 5

- Der tilsættes et dæksel fyldt med afskumningsvæske (FoamStop) til vandfilterbeholderen.

Bemærk: Sugerens funktionsmåde beror på sugeluftens hvirvlende bevægelse i vandfilteret. Herved samles sugestoffer og rester af rengøringsmiddel i vandbadet. Under specielle forhold kan det føre til skumdannelse. For at forhindre skumdannelsen, skal der tilsættes et dæksel med afskumningsvæske til vandbadet. En let skumdannelse under driften er normal og har ingen negativ indflydelse på funktionen.

Figur 6

- **Bemærk:** Påfyld venligst vand hvis vandstanden i beholderen under arbejdet synker under mærket „MIN”. Isæt prelpladen og sæt vandfilterbeholderens dæksel tilbage. Sæt vandfilterbeholderen helt ind i maskinen.

Starte med arbejdet

Figur 7

→ Træk netkablet helt ud af maskinen.

Figur 8

→ Stik apparatets stik ind i stikdåsen.

→ Tryk på afbryderen (Tænd/Sluk) for at tænde maskinen.

OBS

Der må ikke opsuges større mængder af pulverstoffer som f.eks. kakao, mel, vaskepulver, budding eller lignende!

Arbejde med gulvdysen

Sugning af hårde flader

Figur 9

→ Tryk på gulvmundstykkets omskifter med foden. Børsterne på undersiden af gulvmundstykket er kørt ud.

Suge væg til væg-tæpper

Figur 10

→ Tryk på gulvmundstykkets omskifter med foden. Børsterne på undersiden af gulvmundstykket er kørt ud.

OBS

Pga. maskinens høje sugeeffekt kan sugedysen ved brug på tæpper, hynder, gardiner osv. sugе sig fast. Brug i dette tilfælde fejlluftskyderen til reducere af sugeeffekten. Luk igen efter brug.

Arbejde med fugedysen og pudedysen

Bemærk: Fugedysen og pudedysen sidder inde i maskinen.

Figur 11

→ Åbn tilbehørslåget og tag den ønskede dyse ud for at starte arbejdet.

Fugedyse

til kanter, fuger, radiatorer og svært tilgængelige områder.

Pudedyse

til sugning af polstermøbler, madrasser, gardiner osv.

Turbo-gulvdyse

* afhængig af udstyret

Figur 12

→ Turbo-gulvdyse

(bestillingsnr. 4,130-177.0)

Børste og suge i en arbejdsgang.

Især velegnet til at opsuge dyrehår og til at støvsuge tæpper med høj luv. Børstevalsen drives over luftstrømningen. El-tilslutning er ikke nødvendigt.

Parkeringsstilling

Figur 13

→ Slukke maskinen, tryk hertil tænd/sluk afbryderen.

Figur 14

→ Ved arbejds pauser sættes gulvdysen i maskinens holder.

Efter brug

Figur 13

→ Sluk for apparatet, og træk netstikket ud.

Figur 15

→ Via et let træk i strømledningen trækker den sig automatisk ind i maskinen.

Rensning af vandfiltersystemet

OBS

Efter hvert brug skal vandfilterbeholderen, filterdækslet og prelpladen renses og tørres under flydende vand. Hold herved øje med at prelpladens føringer er rene.

Figur 3

→ Fjern vandfilterbeholderen fra maskinen (se: PÅFYLD VANDFILTERBEHOLDEREN).

Figur 16

→ Fjern dækslet fra beholderen og tag prelpladen ud.

→ Tøm vandfilterbeholderen.

→ Skyl prelpladen og vandfilterbeholderen under flydende vand og lad dem tørre.

Figur 17

→ Rens / skyl mellemfilteret efter behov. (se: PLEJE,VEDLIGEHOLDELSE)

OBS

Alle vandfilterkomponenter skal tørres inden de monteres igen!

Transport, opbevaring

OBS

Inden maskinen opbevares, skal der sørges for, at der ikke længere er vand i vandfilterbeholderen og at alle vandfilterkomponenter er tørret.

→ Hold apparatet til transport fast på grebet og opbevar det i et tørt rum.

Figur 20

→ Maskinen kan stilles opret til opbevaring. På maskinens bund er en yderligere parkeringsposition til gulvdysen.

Pleje, vedligeholdelse

△ Risiko

Før alle service- og vedligeholdelsesarbejder skal maskinen afbrydes og stikket trækkes ud.

Rense/udskifte mellemfilteret

Bemærk: Ved normal brug bør mellemfilteret rengøres hver 8. uge eller tidligere, hvis sugevnen reduceres.

Til rengøring bruges en gængs husholdningssvamp af blødt materiale for at undgå skader på coatede lameller.

Figur 17

→ Mellemfilterets enkelte lameller renses med svampen under flydende vand.

→ Filteret skal tørres fuldstændigt.

→ Ved normalt brug skal mellemfilteret udskiftes senest efter 12 måneder, eller tidligere efter behov.

Bemærk: Mellemfilteret skal bortskaffes i restaffaldet.

Rengøring af maskinen og tilbehør

△ Risiko

Undlad at bruge skuremidler, glas- eller universalrengøringsmiddel! Nedsænk aldrig apparatet i vand.

Figur 18

→ Til rengøringen kan sugeslangen og håndtaget tages fra hinanden.

→ Kontroller tilbehøret for tilstopninger og rens om nødvendigt. Der må ikke bruges vand til rengøring af gulvdysen.

Rense turbo-gulvdysen

* afhængig af udstyret

Adskil opspolede hår i børstevalsen med en saks langs med snitkanten og sug dem så ud med fuge-dysen.

Udskifte HEPA-filteret

Bemærk: For at opnå en optimal rengøringseffekt og funktion skal filteret senest udskiftes efter 12 måneder. Ved beskadigelser eller stærk tilsmudsning skal det udskiftes tidligere.

OBS

HEPA-filteret må ikke vaskes!

→ Fjern udsugningslåget.

Figur 19

→ Fjern HEPA-filteret.

→ Isæt et nyt HEPA-filter således, at det går i hak med et "KLIK".

→ Sæt afdækningen tilbage igen så det går i hak med et "KLIK".

Tekniske data

Mærkespænding 1~50/60 Hz	220-240	V
Ydelse P _{nom.}	900	W
Påfyldningsmængde vandfilterbeholder	1,7	l
Lydtryksniveau	66	dB(A)
Vægt (uden tilbehør)	7,5	kg
Nominal bredde, tilbehør	35	mm

DS 6.000 Waterfilter

DS 6.000 Waterfilter, Mediclean:

HEPA-filter H 13 klasse iht. EN 1822 (status 1998)

DS 5.800 Waterfilter:

HEPA-filter H 12 klasse iht. EN 1822 (status 1998)

Forbehold for tekniske ændringer!

Afhjælpning af fejl

Ved hjælp af denne oversigt kan De selv afhjælpe mindre fejl.

Kontakt den autoriserede kundeservice i tvivlstilfælde.

⚠ **Risiko**

Før alle service- og vedligeholdelsesarbejder skal maskinen afbrydes og stikket trækkes ud.

Reparationsarbejder og arbejder på elektriske komponenter skal altid udføres af autoriserede servicefolk.

Maskinen suger ikke

Strømtilførsel er afbrudt

- Træk netstikket, kontroller strømkablet og netstikket for skader.

Svag / aftagende sugkapacitet

Prelpladen blev gemt eller sidder ikke rigtigt i maskinen

- Sæt prelpladen korrekt ind.
(se: PÅFYLD VANDFILTERBEHOLDEREN).

Mellemfilteret mangler eller sidder ikke korrekt.

- Kontrollere mellemfilteret.

Mellemfilteret er tilsmudset

- Udvask filteret, isæt et nyt filter efter behov.
(se: PLEJE,VEDLIGEHOLDELSE)

Mellemfilteret er våd

- Mellemfilteret skal tørre eller et nyt mellemfilter sættes i.
(se: PLEJE,VEDLIGEHOLDELSE)

Stærk skumdannelse i vandfilterbeholderen

- Udskift vandet og tilsæt 1-2 dæksler FoamStop. Kontrollér mellemfilteret for fugtighed. Rens det fugtige filter evt. under flydende vand og lad det tørre eller isæt et nyt filter.

For ringe eller for meget vand i vandfilterbeholderen.

- Kontrollér MIN / MAX mærkningen på beholderen.

HEPA-filteret er tilsmudset

- Udskift HEPA-filteret.
(se: PLEJE,VEDLIGEHOLDELSE)

Tilbehør er tilstoppet

- Fjern tilstopninger.
(se: PLEJE,VEDLIGEHOLDELSE)

Fejlluftskyderen på håndgrebet er åben

- Luk fejlluftskyderen.
(se: ARBEJDE MED GULVDYSEN)

Maskinens låg lukker ikke

Vandfilterets låg er ikke korrekt placeret

- Placer vandfilterets låg korrekt.

Vandfilteret er ikke korrekt isat

- Tag vandfilteret ud og isæt det korrekt i maskinen.
(se: PÅFYLD VANDFILTERBEHOLDEREN).

Innholdsfortegnelse

Generelle merknader	NO	5
Sikkerhetsanvisninger	NO	6
Beskrivelse av apparatet	NO	6
Igangsetting/drift	NO	7
Pleie, vedlikehold	NO	9
Tekniske data	NO	9
Hjelp ved funksjonsfeil	NO	10

Generelle merknader

Kjære kunde,



Før første gangs bruk av apparatet, les denne originale bruksanvisningen, følg den og oppbevar den for senere bruk eller for overlevering til neste eier.

Forskriftsmessig bruk

Maskinen skal brukes iht. de beskrivelser og sikkerhetsanvisninger som er gitt i denne bruksanvisning for oppsuging av tørt smuss.

I tillegg kan det også suges opp mindre volumer av væske.

- Bruk kun apparatet med fylt vannfilterbeholder.
- Bruk bare dette apparatet for private formål og med utstyr og reservedeler godkjent av KÄRCHER.

Beskrivelse og virkemåte

Det tre-trinns filtersystemet for vannfiltersuget, som består av et vannfilter, mellomfilter og HEPA-filter, holder på 99,99%* / 99,9%** av alle innsugde partikler over 0,3 µm. Det som til slutt kommer ut er frisk, renset luft. Da vannet i vannfilteret binder smusspartiklene, virvles det ikke opp støv ved tømning av vannet. Derfor er apparatet egnet for allergikere.

* DS 6.000 Waterfilter

** DS 5.800 Waterfilter

Miljøvern



Materialet i emballasjen kan resirkuleres. Ikke kast emballasjen i husholdningsavfallet, men lever den inn til resirkulering.



Gamle maskiner inneholder verdifulle materialer som kan resirkuleres.

Disse bør leveres inn til gjenvinning.

Gamle maskiner skal derfor avhendes i egnede innsamlingssystemer.

Anvisninger om innhold (REACH)

Aktuell informasjon om stoffene i innholdet finner du under:

www.kaercher.com/REACH

Deponering av filter og bruktvann

Filteret er produsert av miljøvennlige materialer. Dersom de ikke inneholder oppsugd materiale som ikke er tillatt i husholdningsavfall, kan alt kastes som normalt husholdningsavfall.

brukt vannet kan tømmes i avløpet så lenge det ikke er forbudte stoffer i det.

Leveringsomfang

Leveringsomfang for apparatet er vist på emballasjen. Kontroller at innholdet i pakken er fullstendig, når du pakker ut.

Ved manglende tilbehør eller ved transport-skader, vennligst informer forhandleren.

Garanti

De garantibestemmelser som er utgitt av vår distribusjonsavdeling, gjelder i alle land. Eventuelle feil på maskinen blir reparert gratis i garantitiden, dersom disse kan føres tilbake til material- eller produksjonsfeil. Ved behov for garantireparasjoner henvender du deg til din forhandler eller nærmeste autoriserte serviceforhandler. (Se adresse på baksiden)

Kundetjeneste

Våre KÄRCHER-avdelinger hjelper deg gjerne ved feil eller om du har spørsmål. (Se adresse på baksiden)

Bestilling av reservedeler og spesialtilbehør

Et utvalg av de vanligste reservedelene finner du bak i denne bruksanvisningen. Reservedeler og tilbehør får du hos din forhandler eller ved en KÄRCHER-avdeling. (Se adresse på baksiden)

Sikkerhetsanvisninger

- Dette apparatet er ikke ment for bruk av personer med reduserte fysiske, sensoriske eller sjelelige evner, eller som pga. mangel på erfaring og/eller kunnskap ikke kan benytte apparatet trygt. De skal da kun bruke apparatet under oppsyn av en sikkerhetsansvarlig person, eller få instruksjoner av vedkommende om bruk av apparatet.
- Barn skal bare bruke apparatet når barnet er over 8 år og er under oppsyn av en sikkerhetsansvarlig person, eller får anvisninger av en person om hvordan apparatet fungerer og forstår hva slags farer det kan medføre.
- Barn skal ikke leke med apparatet.
- Barn skal holdes under tilsyn for å sikre at de ikke leker med apparatet.
- Rengjøring og bruksvedlikehold skal ikke utføres av barn uten under tilsyn.
- Ved lengre driftspauser slå av apparatet med hovedbryter/apparatbryter eller trekk ut støpselet.

⚠ Elektrisk tilkobling

Høytrykksvaskeren må kun kobles til vekselstrøm. Spenningen må stemme overens med høytrykksvaskerens typeskilt.

⚠ Fare for elektrisk støt

Ta aldri i støpselet eller stikkontakten med våte hender.

Strømkabelen skal ikke tas ut av stikkontakten ved at du trekker i kabelen.

Kontroller strømledningen og støpselet for skader hver gang høytrykksvaskeren skal brukes.

En skadet strømledning må skiftes ut umiddelbart hos autorisert kundeservice eller autorisert elektriker.

For å unngå el-ulykker anbefaler vi at du bruker stikkontakter med foranklede vernebrytere for å beskytte mot feilstrøm (maks. nominell utløsningsstrøm: 30 mA).

⚠ Fare

Visse stoffer kan danne eksplosive damper eller blandinger når de virvles opp med sugeluffen.

Sug aldri opp følgende stoffer:

- Eksplosive eller brennbare gasser, væsker og støv (reaktivt støv)
- Reaktivt metallstøv (f.eks. aluminium, magnesium, zink) i forbindelse med sterkt alkaliske og sure rengjøringsmidler.
- Ufortynnede sterke syrer og lut
- Organiske løsemidler (f.eks. bensin, fargetynner, acetone, fyringsolje).

I tillegg kan disse stoffene angripe materialet som er brukt i støvsugeren.

Beskrivelse av apparatet

→ Illustrasjoner se utfoldings-side 4



- 1 Nettkabel med plugg
- 2 Hovedbryter (AV/PA)
- 3 Apparatklaff
- 4 Bærehåndtak
- 5 Åpningstast for apparatklaff
- 6 Skumdempingsmiddel (FoamStop)
- 7 Møbelmunnstykke
- 8 Parkeringsholder for gulvdyse
- 9 Tilbehørsklaff
- 10 Tilbehørsholder
- 11 Fugemunnstykke
- 12 Lufteklaff for HEPA-filter
- 13 HEPA filter
- 14 Vannfilterbeholder
- 15 Beskyttelsesplate
- 16 Løkk på vannfilterbeholder
- 17 Mellomfilter
- 18 Gulvmunnstykke, omkoblingsbar
- 19 Lås for regulering av teleskopsugerør
- 20 Teleskopsugerør
- 21 Falskluftskyver
- 22 Håndtak
- 23 Sugelange
- For modell 1.195-202.0 medfølger også**
- 24 Turbo-gulvdyse

Igangsetting/drift

OBS! Maskinen skal bare brukes i vannrett posisjon når vanntanken er full.

Vanntanken skal tømmes for maskinen parkeres, ellers kan det oppstå skader på gulvet.

Merknad

Dersom nettsikringen går når apparatet slås på, kan det skyldes at det samtidig er koblet andre elektriske apparater til samme strømkrets, og at de samtidig er slått på. For nettsikringer, se "Tekniske data".

Apparatet kobler seg automatisk ut ved fare for overoppheting. Slå av apparatet og trekk ut støpselet. Skift ut HEPA-filteret. Etter løsning av feilen skal apparatet avkjøles i minst 1 time, da skal apparatet være klar til bruk igjen.

Montering av tilbehør

Figur 1

- Koble sugeslangen til apparatet.
- Koble håndtaket til teleskopsugerøret og sett på gulvdysen.

Figur 2

- Åpne låsen og trekk det indre røret ut hhv. skyv det inn til ønsket lengde.

Merk: Teleskopsugerør stilles inn etter høyden din slik at du kan arbeide avslappet og oppreist.

Fyll vannfilterbeholderen

Forsiktig

Ikke bruk apparatet uten at vannfilterbeholderen er fylt!

Ved levering er mellomfilteret og beskyttelsesplaten allerede montert. Pass på ved påfylling at disse delene er montert riktig (se: LEVERANSEOMFANG). Dette kan være årsaken til dårlig sugeseffekt eller for tidlig behov for skifting av mellomfilteret (se: AVSLUTTE ARBEIDET).

Figur 3

- Åpne apparatklaffen og ta ut skumdempingsmiddelet (FoamStop) sammen med vannfilterbeholderen.

Figur 4

- Ta av lokket på vannfilterbeholderen, ta også av beskyttelsesplaten, og fyll vannfilterbeholderen med vann fra springen til mellom MIN og MAX merket (ca. 1,7 liter)!

Figur 5

- Hell en kork med skumdempingsmiddel (FoamStop) i vannfilterbeholderen.

Merknad: Sugerens funksjonsmåte beror på virvling av sugeluften i vannfilteret. Dermed samler oppsuguet støv og rengjøringsmiddelrester fra gulvbelegget seg i vannbadet. Under spesielle omstendigheter kan dette føre til skumdannelser. For å unngå dette, må du fylle en kork skumdempingsmiddel i vannbadet. Lett skumdannelse under arbeid er normalt, og dette påvirker ikke funksjonen.

Figur 6

- **Merk:** Når vannivået i beholderen under arbeid synker under "MIN"-merket, må det etterfylles vann. Sett inn beskyttelsesplaten og sett på igjen dekselet på vannfilterbeholderen. Sett vannfilterbeholderen helt inn i apparatet.

Arbeidsstart

Figur 7

- Trekk strømkabelen helt ut av apparatet.

Figur 8

- Sett pluggen i en stikkontakt.
- Trykk på bryteren for å slå på (på/av).

Forsiktig

Ikke sug opp store mengder av pulverformige stoffer som kakao, mel, vaskemiddel, puddingpulver og lignende!

Bruk av gulvmunnstykke

Støvsuging av harde gulvbelegg

Figur 9

- Trykk på omsjalteren på gulvmunnstykket med foten. Børstestripene på undersiden av gulvmunnstykket trykkes ut

Støvsuging av teppegulv

Figur 10

- Trykk på omsjalteren på gulvmunnstykket med foten. Børstestripene på undersiden av gulvmunnstykket trekkes inn.

Merknad

Pga. av maskinens høye sugeseffekt, kan sugemunnstykket suge seg fast ved arbeid på tepper, polstrede møbler, osv. Bruk i så fall falskluftskyveren for å redusere sugeseffekten. Denne stenges igjen etter bruk.

Arbeid med fugedyse og møbeldyse

Merk: Fugedyse og møbeldyse er plassert i apparatet.

Figur 11

- For arbeid, åpne tilbehørsklaffen og ta ut ønsket dyse,

Fugemunnstykke

for kanter, fuger, radiatorer og vanskelig tilgjengelige områder.

Putemunnstykke

for suging av stoppede møbler, madrasser, gardiner o.a.

Turbo-gulvdyse

* avhengig av modell

Figur 12

- Turbo-gulvdyse (Bestill.-nr. 4.130-177.0)
Børste og suge i en arbeidsoperasjon. Spesielt egnet for oppsuging av dyrehår og suging av langflossede tepper. Drift av børsetvalse skjer ved hjelp av luftstrømmen.
Det er ikke nødvendig med egen strømtilkobling.

Bortsetting

Figur 13

- Slå av maskinen ved å trykke på bryteren (på/av).

Figur 14

- Gulvdysen settes i holderen på apparatet ved arbeidspauser.

Etter bruk

Figur 13

- Slå av apparatet og trekk ut støpselet.

Figur 15

- Ved å trekke lett i strømkabelen vil kabelen automatisk trekkes inn i maskinen.

Rengjøring av vannfiltersystem

Forsiktig

Etter hver bruk, skyll vannfilterbeholderen, filterdekselet og beskyttelsesplaten under rennende vann og la dem tørke. Pass på at føringene på beskyttelsesplaten er rene.

Figur 3

- Ta vannfilterbeholderen ut av apparatet (se: FYLLE VANNFILTERBEHOLDER).

Figur 16

- Ta dekselet av beholderen og ta ut beskyttelsesplaten.
- Tøm vannfilterbeholderen.
- Deksel, beskyttelsesplate og vannfilterbeholder skylles under rennende vann og får tørke.

Figur 17

- Rengjør/skyll mellomfilteret ved behov. (se: PLEIE, VEDLIKEHOLD)

Forsiktig

Alle deler i vannfilteret skal være helt tørre før de settes sammen igjen!

Transport, oppbevaring

Forsiktig

For oppbevaring, sett apparatet på et trygt sted, pass på at det ikke er vann i vannfilterbeholderen og at alle deler i vannfiltersystemet er helt tørre.

- Hols maskinen i bærehåndtaket for transport, oppbevares i tørt rom.

Figur 20

- Apparatet kan stilles opp-rett for oppbevaring. På undersiden av apparatet er det en ekstra parkeringsposisjon for gulvdysen.

Pleie, vedlikehold

⚠ Fare

Slå av apparatet og ta ut strømstøpselet innen service eller vedlikeholdsarbeider påbegynnes.

Rengjøre/skifte ut mellomfilter

Merknad: Rengjør mellomfilteret senest hver 8. uke ved normal bruk, eller tidligere ved redusert sugekraft.

For rengjøring bruk en vanlig husholdningssvamp av mykt materiale for å unngå skader på de belagte lamellene.

Figur 17

- ➔ De enkelte lamellene i mellomfilteret rengjøres med svampen under rennende vann.
 - ➔ La filteret tørke helt.
 - ➔ Ved normal bruk skift mellomfilter senest etter 12 måneder, oftere dersom det er behov for det.
- Merk:** Mellomfilteret avhendes i restavfallet.

Rengjør støvsugeren og tilbehøret

⚠ Fare

Ikke bruk skuremiddel, glass eller univervsalrengjøringsmiddel! Dypp aldri apparatet under vann.

Figur 18

- ➔ Sugelang og håndtak kan tas fra hverandre for rengjøring.
- ➔ Kontroller tilbehøret for ev. tilstopping og rengjør ved behov. Det må ikke brukes vann for rengjøring av gulvmunnstykke.

Rengjør turbo-gulvdysen

* avhengig av modell

Hår som har viklet seg i børstevalsen klippes langs kanten med en saks, sug deretter av med fugdysen.

Skifte HEPA-filter

Merknad: For å oppnå optimal rengjørings-effekt og maskinfunksjon må dette skiftes minst hver 12. måned. Oftere ved skade eller ved store mengder urenheter.

Forsiktig

HEPA-filteret skal ikke vaskes!

➔ Ta av lufteklaffen.

Figur 19

- ➔ Ta ut HEPA-filteret.
- ➔ Sett inn et nytt HEPA-filter slik at du hører et "KLIKK" når filteret sitter som det skal.
- ➔ Sett på dekselet, som også går i inn-grep med et "KLIKK".

Tekniske data

Nettspenning 1~50/60 Hz	220-240	V
Effekt P _{nominell}	900	W
Påfyllingsvolum vannfilterbeholder	1,7	l
Lydtrykksnivå	66	dB(A)
Vekt (uten tilbehør)	7,5	kg
Nominell bredde, tilbehør	35	mm

DS 6.000 Waterfilter

DS 6.000 Waterfilter, Mediclean:

HEPA-filter H 13 klasse i henhold til EN 1822 (versjon 1998)

DS 5.800 Waterfilter:

HEPA-filter H 12 klasse i henhold til EN 1822 (versjon 1998)

Det tas forbehold om tekniske endringer!

Hjelp ved funksjonsfeil

Mindre funksjonsfeil kan du ved hjelp av følgende oversikt utbedre selv.

Ved tvilstilfeller, ta kontakt med autorisert kundeservice.

⚠ Fare

Slå av apparatet og ta ut strømstøpselet innen service eller vedlikeholdsarbeid påbegynnes.

Reparasjonsarbeid og arbeid på elektriske komponenter må kun utføres av autorisert kundeservice.

Apparatet suger ikke

Strømtilførselen er brutt

- Trekk ut støpselet, koble ut sikringen, kontroller ledning og støpsel for ev. skader

Svak/manglende sugeeffekt

Beskyttelsesplate glemt eller ikke riktig satt inn

- Sett beskyttelsesplaten inn riktig.
(se: FYLLE VANNFILTERBEHOLDER)

Mellomfilter mangler eller er ikke satt riktig inn

- Kontroller mellomfilter.

Mellomfilter er skittent

- Vask filter, sett inn nytt mellomfilter ved behov.
(se: PLEIE, VEDLIKEHOLD)

Mellomfilter er vått

- Tørk mellomfilteret eller sett inn nytt tørt mellomfilter.
(se: PLEIE, VEDLIKEHOLD)

Stor skumdannelse i vannfilterbeholderen

- Skift vann og tilsett 1–2 korker Foam-Stop. Kontroller om mellomfilteret er vått. Om nødvendig, rengjør det fuktige filteret under rennende vann og la det tørke, eller sett inn et nytt filter.

For lite eller for mye vann i vannbeholderen

- Kontroller MIN/MAX-merkene i beholderen.

HEPA-filteret er skittent

- Skift HEPA-filter.
(se: PLEIE, VEDLIKEHOLD)

Tilbehør er tilstoppet

- Utbedre tilstopping.
(se: PLEIE, VEDLIKEHOLD)

Falskluftdyse på håndtak åpen

- Lukk falskluftdysen.
(se: ARBEIDE MED GULVDYSE)

Apparatklaff lukker seg ikke

Dekselet på vannfilteret er ikke riktig satt på

- Sett på dekselet på vannfilterbeholderen korrekt.

Vannfilteret er ikke riktig satt inn

- Ta ut vannfilteret og sett det korrekt inn i apparatet.
(se: FYLLE VANNFILTERBEHOLDER)

Innehållsförteckning

Allmänna hänvisningar	SV	5
Säkerhetsanvisningar	SV	6
Beskrivning av aggregatet	SV	6
Ibruktagning/drift	SV	7
Skötsel, underhåll	SV	9
Tekniska data	SV	10
Åtgärder vid fel	SV	11

Allmänna hänvisningar

Bäste kund,



Läs bruksanvisning i original innan aggregatet används första gången, följ anvisningarna och spara drifts-anvisningen för framtida behov, eller för nästa ägare.

Ändamålsenlig användning

Apparaten är avsedd att användas som torrsug enligt beskrivningarna och säkerhetsanvisningarna i denna bruksanvisning. Alternativt kan även mindre mängder vätska sugas upp.

- Använd denna maskin endast med fylld vattenfilterbehållare
- Använd denna maskin uteslutande för privat användning och med tillbehör och reservdelar som är godkända av KÄRCHER.

Beskrivning och verkningsätt

Dammsugaren med vattenfilter har ett filtersystem i tre steg. Filtersystemet består av ett vattenfilter, mellanfilter och HEPA-filter och håller tillbaka 99,99 %*/99,9 %** av alla uppsugna partiklar över 0,3 µm. Ut kommer fräsch, renad frånluft. Vattnet i vattenfiltret binder smutspartiklarna och därför virvlas inget damm upp när vattnet töms ut. Detta gör att apparaten även passar allergiker.

* DS 6.000 Waterfilter

** DS 5.800 Waterfilter

Miljöskydd



Emballagematerialen kan återvinnas. Kasta inte emballaget i hushållssoporna utan för dem till återvinning.



Skrotade aggregat innehåller återvinningsbara material som bör gå till återvinning. Överlämna skrotade aggregat till ett lämpligt återvinningssystem.

Upplysningar om ingredienser (REACH)

Aktuell information om ingredienser finns på:

www.kaercher.com/REACH

Avfallshantering av filter och filterpåse

Filtren är tillverkade av miljövänligt material. Så länge de inte innehåller uppsugna substanser, som inte får kastas i hushållssoporna, så kan de avyttras på detta sätt. Smutsvattnet kan hållas bort i avloppet såvida det inte innehåller förbjudna ämnen.

Leveransens innehåll

Aggregatets leveransomfång är avbildat på förpackningen. Kontrollera att innehållet i leveransen är fullständig.

Kontakta din försäljare om något tillbehör saknas eller om det finns transportskador.

Garanti

I alla länder gäller de av vårt ansvariga försäljningsbolag utformade garantivillkor.

Eventuella fel på apparaten åtgärdas utan kostnad under garantitiden, om det var ett material- eller tillverkarfel som var orsaken.

Gäller det garantiärenden, ber vi er vända er till försäljaren med köpbeviset eller närmsta auktoriserade kundtjänst.

(Se baksidan för adress)

Kundservice

Vid frågor eller problem hjälper närmaste KÄRCHER-filial gärna till.
(Se baksidan för adress)

Beställning av reservdelar och specielltillbehör

I slutet av bruksanvisningen finns ett urval av de reservdelar som oftast behövs. Reservdelar och tillbehör finns att få på inköpsstället, eller från närmaste KÄRCHER-filial.
(Se baksidan för adress)

Säkerhetsanvisningar

- Denna apparat är ej avsedd att användas av personer med begränsade psykiska, sensoriska eller mentala egenskaper eller som saknar erfarenhet och/eller kunskap att hantera den, såvida de inte befinner sig under uppsikt av en person ansvarig för deras säkerhet eller har fått anvisningar från en sådan person om hur apparaten ska användas och har förstått vilka faror som kan uppstå vid användningen av apparaten.
- Barn får endast använda apparaten om de är över 8 år gamla och om de befinner sig under uppsikt av en person ansvarig för deras säkerhet eller har fått anvisningar från en sådan person om hur apparaten ska användas och har förstått vilka faror som kan uppstå vid användningen av apparaten.
- Barn får inte leka med apparaten.
- Barn ska hållas under uppsikt för att garantera att de inte leker med maskinen.
- Rengöringen och användarunderhållet får inte utföras av barn om de inte står under uppsikt.
- Stäng av maskinen med huvudströmbrytaren / Maskinbrytaren under längre driftsuppehåll, eller dra ur nätkontakten.

⚠ Elanslutning

Aggregatet får endast anslutas till växelström. Spänningen ska motsvara den spänning som är angiven på aggregatets typskylt.

⚠ Risk för strömstöt!

Ta aldrig i nätkabeln och nätuttaget med fuktiga händer.

Tag inte nätkontakten ur vägguttaget genom att dra i anslutningssladden.

Kontrollera före drift att nätkabeln och nätkontakten inte är skadade. Skadade nätkablar ska genast bytas ut av auktoriserad kundservice eller en utbildad elektriker.

För att undvika elolyckor rekommenderar vi att endast använda nätuttag som är kopplade till en jordfelsbrytare (max. 30 mA nominella utlösingsströmstyrka).

⚠ Fara

Vissa ämnen kan, genom uppvirvling med sugluften, bilda explosiva ångor eller blandningar!

Sug aldrig upp följande substanser:

- explosiva eller antändliga gaser, vätskor eller damm (reaktivt damm)
- reaktivt metalldamm (ex. aluminium, magnesium, zink) tillsammans med starkt alkaliska och sura rengöringsmedel
- outspädda starka syror och lut
- organiska lösningsmedel (ex. bensin, färgförtunning, aceton, uppvärmningsolja).

Dessutom kan dessa ämnen angripa materialet i aggregatet.

Beskrivning av aggregatet

➔ **Figurer och bilder finns på kartongens utfällbara sida 4**



- 1 Nätkabel med kontakt
- 2 Strömbrytare (PÅ/AV)
- 3 Apparatlucka
- 4 Bärhandtag
- 5 Öppningsknapp för apparatlucka
- 6 Antiskumvätska (FoamStop)
- 7 Polstermunstycke
- 8 Parkeringsfäste för golvmunstycke
- 9 Tillbehörslucka
- 10 Tillbehörshållare
- 11 Fogmunstycke
- 12 Frånluftslucka för HEPA-filter
- 13 HEPA-Filter
- 14 Behållare för vattenfilter
- 15 Stötplatta

- 16 Lock till behållare för vattenfilter
- 17 Mellanfilter
- 18 Golvmunstycke, omkopplingsbart
- 19 Lossa spärr för att ställa om teleskopsugröret
- 20 Teleskoprör
- 21 Sidolufsreglage
- 22 Handtag
- 23 Sugslang

I leveransen av apparaten 1 195-202,0 ingår dessutom

- 24 Turbogolvmunstycke

Ibruktagning/drift

Observera! Maskinen får med fylld vattentank endast drivas i vägrätt läge. Vattentanken måste tömmas innan maskinen ställs upp annars kan golvet skadas.

Hänvisning

Om nätsäkring löser ut när apparaten ansluts kan detta bero på att andra elektriska apparater anslutits och drivs via samma strömkrets. Nätsäkring, se kapitel "Tekniska Data".

Vid risk för överhettning stänger apparaten av sig automatiskt. Stäng av apparaten och dra ur elkontakten. Byt HEPA-filtret. Låt apparaten kylas av under minst en timme när störningen åtgärdats. Därefter är apparaten klar att använda igen.

Anslut tillbehör

Bild 1

- Anslut sugslangen till apparaten.
- Förbind handtag med teleskopsugrör och sätt på golvmunstycke.

Bild 2

- Tryck på spärren och dra ut resp. skjut in det inre röret till det har önskad längd.
Anvisning: Ställ in teleskopsugröret till din längd så att du kan arbeta upprätt och avslappnat.

Fylla på behållare för vattenfilter

Observera

Använd inte apparaten utan påfylld vattenfilterbehållare!

Vid leverans är mellanfiltret och stötplattan redan monterade. Var noga med att dessa delar är korrekt monterade vid påfyllningen (se: LEVERANSINNEHÅLL). De kan vara orsaken till dålig sugeffekt eller till att mellanfiltret slutar fungera i förtid (se: AVSLUTA DRIFT).

Bild 3

- Öppna apparatlucka och ta ut antis-kumvätska (FoamStop) samt vattenfilterbehållare.

Bild 4

- Ta bort locket från vattenfilterbehållaren, ta ut stötplattan och fyll vattenfilterbehållaren med ledningsvatten till en nivå mellan MIN- och MAX- markering- en (ca 1,7 liter)!

Bild 5

- Tillsätt en kork av antiskumvätskan (FoamStop) i behållaren för vattenfiltret.
Hänvisning: Sugens funktion baseras på sugluftens virvelrörelse i vattenfiltret. Den gör att material som sugits upp och rengöringsmedelsrester från golvbe- läggningar samlas i vattenbadet. Under vissa omständigheter kan detta leda till skumbildning. För att förhindra detta måste en full kork med antiskumvätska tillsättas till vattenbadet. En lätt skumbildning under användningen är normal och påverkar inte funktionen.

Bild 6

- **Anvisning:** Fyll på vatten om vattenni- vän i behållaren sjunker under "MIN" markeringen under arbetet. Sätt in stötplatta och sätt tillbaka locket till vattenfilterbehållaren. Sätt in vatten- filterbehållaren helt i apparaten.

Påbörja arbetet

Bild 7

→ Dra ut elkabeln helt från apparaten.

Bild 8

- Sätt aggregatkontakten i nätuttag.
→ Tryck på strömbrytaren (På-/Av) för att starta maskinen.

Observera

Sug ej upp större mängder pulver material som kakao, mjöl, tvättmedel, puddingpulver eller liknande!

Arbete med golvmunstycket

Sugning på hårda ytor

Bild 9

→ Tryck med foten på golvmunstyckets omkopplare. Borstsegmenten på undersidan av golvmunstycket är utdragna

Sugning på heltäckningsmattor

Bild 10

→ Tryck med foten på golvmunstyckets omkopplare. Borstsegmenten på undersidan av golvmunstycket är indragna.

Hänvisning

Apparatens höga sugeffekt gör att sugmunstyckena kan suga sig fast vid arbete på mattor, klädslar o.s.v. Använd i så fall sidolufsreglaget för att minska sugeffekten. Stäng igen efter användning.

Arbeta med fogmunstycke och möbelmunstycke

Anvisning: Fogmunstycket och möbelmunstycket förvaras i maskinen.

Bild 11

→ Öppna tillbehörsluckan när det är dags för arbete och plocka ut det önskade munstycket.

Fogmunstycke

för kanter, fogar, element och svåråtkomliga ställen.

Möbelmunstycke

för sugning av bl.a. stoppade möbler, gardiner, madrasser.

Turbogolvmunstycke

* beroende på utrustning

Bild 12

→ Turbogolvmunstycke (beställ.nr 4 130-177,0) Borsta och sug samtidigt. Mycket bra vid uppsugning av pälsrester från djur och vid sugning av tjocka mattor. Borstvalsen drivs via luftströmmen. Ingen elanslutning behövs.

Parkeringsläge

Bild 13

→ Stäng av apparaten, tryck på strömbrytaren (På/Av).

Bild 14

→ Sätt golvmunstycket i fästet på maskinen under pauser i arbetet.

Avsluta driften

Bild 13

→ Stäng av apparaten och dra ur nätan slutningen.

Bild 15

→ Om man drar lätt i elkabeln dras den automatiskt in i apparaten.

Rengöring av vattenfiltersystemet

Observera

Spola av vattenfilterbehållaren, filterlock och stötplattan under rinnande vatten efter varje användning och låt torka. Se till att stötplattans styrningar är helt rena.

Bild 3

→ Ta ur behållaren ur maskinen (se: FYLLA PÅ BEHÅLLARE FÖR VATTENFILTER).

Bild 16

- Ta bort locket från behållaren och ta loss stötplattan.
→ Töm vattenfilterbehållaren.
→ Spola av lock, stötplatta och vattenfilterbehållare under rinnande vatten och låt torka.

Bild 17

→ Rengör/spola av mellanfiltret efter behov. (se : SKÖTSEL, UNDERHÅLL)

Observera

Alla vattenfiltrets delar måste vara ordentligt torra innan de sätts ihop!

Transport, förvaring

Observera

Innan apparaten ställs undan ska det säkerställas att det inte finns något vatten i vattenfilterbehållaren och att alla delar i vattenfiltersystemet är ordentligt torra.

- ➔ Bär apparaten i handtaget vid förflyttning och förvara den i torra utrymmen.

Bild 20

- ➔ Apparaten kan ställas ner upprätt för förvaringen. Det finns en extra parkeringsposition för golvmunstycket på apparatens undersida.

Skötsel, underhåll

⚠ Fara

Stäng av aggregatet och dra ut nätkontakten innan vård och skötselarbeten ska utföras.

Rengöra / byta ut mellanfilter

Hänvisning: Vid normal användning ska mellanfiltret rengöras var 8:e vecka, eller tidigare om sugkraften avtar.

Använd en handelsbruklig hushållssvamp av mjukt material för rengöringen för att undvika att lamellerna med beläggning skadas.

Bild 17

- ➔ Rengör mellanfiltrets enskilda lameller med svampen under rinnande vatten.
- ➔ Låt filtret torka ordentligt.
- ➔ Vid normal användning, byt ut mellanfiltret senast efter 12 månader, vid behov tidigare.

Anvisning: Mellanfiltret måste kastas i soporna.

Rengöring av maskin och tillbehör

⚠ Fara

Använd inte skurmedel, glas- eller allrengöringsmedel! Doppa aldrig ner apparaten i vatten.

Bild 18

- ➔ Sugslangen och handtaget kan tas isär för att rengöras.
- ➔ Kontrollera att tillbehören inte är tilltäppta och rengör dem om det behövs. Vattnen får ej användas för att rengöra golvmunstycket.

Rengör turbogolvmunstycke

* beroende på utrustning

Här som fastnat i borstvalsen kapas längs snittkanten med en sax och sug sedan upp med fogmunstycket.

Byt HEPA-filter

Hänvisning: För att garantera en optimal rengöringseffekt och funktion hos apparaten måste detta bytas ut senast efter 12 månader. Byt ut filtret tidigare om det är skadat eller kraftigt nedsmutsat.

Observera

Tvätta inte HEPA-filtret!

- ➔ Ta av frånluftsluckan.

Bild 19

- ➔ Ta ut HEPA-filtret.
- ➔ Sätt in ett nytt HEPA-filter på sådant sätt att det hakar fast med ett "KLICK".
- ➔ Sätt tillbaka skyddet så att det hakar fast med ett "KLICK".

Tekniska data

Märkspänning 1~50/60 Hz	220-240	V
Effekt P _{nominell}	900	W
Påfyllningsmängd behållare för vattenfilter	1,7	l
Bullernivå	66	dB(A)
Vikt (utan tillbehör)	7,5	kg
Märkvidd, tillbehör	35	mm

DS 6.000 Waterfilter

DS 6.000 Waterfilter, Mediclean:

HEPA-filter H 13 klass enligt EN 1822 (utgåva 1998)

DS 5.800 Waterfilter:

HEPA-filter H 12 klass enligt EN 1822 (utgåva 1998)

Med reservation för tekniska ändringar!

Åtgärder vid fel

Med hjälp av följande översikt kan du själv åtgärda ett flertal störningar.

Kontakta auktoriserad serviceverkstad om du är osäker.

⚠ **Fara**

Stäng av aggregatet och dra ut nätkontakten innan vård och skötselarbeten ska utföras.

Reparationsarbeten och arbeten på elektriska komponenter får endast utföras av auktoriserad kundservice.

Maskinen suger ej

Strömtilförseln är avbruten

→ Dra ut kontakten, kontrollera om anslutningskabel eller kontakt är skadade.

Svag / minskande sugeffekt

Stötplattan glömd eller ej riktigt insatt

→ Sätt i stötplattan ordentligt.
(se : Fylla på behållare för vattenfilter)

Mellanfilter saknas eller är ej korrekt insatt.

→ Kontrollera mellanfilter.

Mellanfiltret är nedsmutsat

→ Tvätta ur filtret, sätt vid behov i ett nytt mellanfilter.
(se : SKÖTSEL, UNDERHÅLL)

Mellanfiltret är blött

→ Låt mellanfiltret torka eller sätt i ett nytt, torrt filter.
(se : SKÖTSEL, UNDERHÅLL)

Kraftig skumbildning i behållaren för vattenfilter

→ Byt vatten och tillsätt 1-2 korkar Foam-Stop. Kontrollera om mellanfiltret är fuktigt. Om det behövs så rengör det fuktiga filtret under rinnande vatten och låt det sedan torka, eller sätt in ett nytt filter.

För mycket eller för lite vatten i behållaren för vattenfilter

→ Kontrollera MIN / MAX markeringen på behållaren.

HEPA-filter är smutsigt

→ Byt HEPA-filter.
(se : SKÖTSEL, UNDERHÅLL)

Tillbehör är tilltäppt

→ Åtgärda stopp.
(se : SKÖTSEL, UNDERHÅLL)

Öppna sidoluftreglaget på handtaget.

→ Stäng sidolufsreglage.
(se : ARBETA MED GOLVMUNSTYCKET)

Apparatlucka stänger inte

Locket till vattenfiltret sitter inte som det ska

→ Sätt på locket till vattenfiltret ordentligt.

Vattenfilter har inte satts in korrekt

→ Ta ut vattenfilter och sätt in det korrekt i apparaten.
(se : Fylla på behållare för vattenfilter)

Sisällysluettelo

Yleisiä ohjeita	FI	5
Turvaohjeet	FI	6
Laitekuvaus	FI	6
Käyttöönotto / käyttö	FI	7
Hoito, huolto	FI	9
Tekniset tiedot	FI	10
Häiriönpoisto	FI	10

Yleisiä ohjeita

Arvoisa asiakas,



Lue käyttöohje ennen laitteesi käyttämistä, säilytä käyttöohje myöhempiä käyttöä tai mahdollista myöhempää omistajaa varten.

Käyttötarkoitus

Imuri on tarkoitettu käytettäväksi kuivaimurina tämän käyttöohjeen kuvausten ja turvaohjeiden mukaisesti.

Vaihtoehtoisesti voidaan imuroida myös pieniä nestemääriä.

- Käytä tätä imuria vain täytetyn vesisuodattinsäiliön kanssa
- Käytä tätä imuria vain yksityiskäytössä ja KÄRCHER'in hyväksymien varusteiden ja varaosien kanssa.

Kuvaus ja vaikutustapa

Vesisuodatinimurin kolmeportainen suodatinjärjestelmä, joka koostuu vesisuodattimesta, välisuodattimesta ja HEPA-suodattimesta, suodattaa pois 99,99%* / 99,9%** kaikista yli 0,3 µm kokoisista imuroiduista hiukkasista. Ulos virtaava ilma on on tuoretta, puhdistettua poistoilmaa. Koska vesisuodattimessa oleva vesi sitoo itseensä lihkahiukkaset, vettä tyhjennettäessä ei synny lainkaan pölyä. Laite soveltuu täten myös allergikolle.

* DS 6.000 Waterfilter

** DS 5.800 Waterfilter

Ympäristönsuojelu



Pakkausmateriaalit ovat kierrätettäviä. Älä käsittele pakkauksia kotitalousjätteenä, vaan toimita ne jätteiden kierrätykseen.



Käytetyt laitteet sisältävät arvokkaita kierrätettäviä materiaaleja, jotka tulisi toimittaa kierrätykseen. Tästä syystä toimita kuluneet laitteet vastaaviin keräilylaitoksiin.

Huomautuksia materiaaleista (REACH)

Ajantasaisia tietoja ainesosista löytyy osoitteesta:

www.kaercher.com/REACH

Suodattimen ja likaveden hävittäminen

Suodattimet on valmistettu ympäristöstävällisestä materiaaleista. Mikäli niihin ei ole imuroitu aineita, joita ei saa laittaa yleisiin jäteastioihin, ne voidaan hävittää normaalin kotijätteen mukana.

Likaveden voi kaataa viemäriin, mikäli siinä ei ole kiellettyjä aineita.

Toimitus

Laitteen toimituslaajuus on kuvattu pakkausksessa. Tarkasta purkaessasi laitetta pakkauksesta pakkauksen sisällön täydellisyys.

Ota yhteys jälleenmyyjään, jos varusteita puuttuu tai havaitset kuljetusvahinkoja.

Takuu

Kussakin maassa ovat voimassa valtuuttamamme myyntiorganisaation julkaisemat takuehdot. Materiaali- ja valmistusvirheitä aiheuttavat virheet laitteessa korjaamme takuaikana maksutta. Takuutapauksessa ota yhteys ostostositteineen jälleenmyyjään tai lähimpään valtuutettuun asiakaspalveluun.

(Osoite, katso takasivua)

Asiakaspalvelu

KÄRCHER -edustustomme vastaa mielellään kysymyksiisi ja auttaa mahdollisissa häiriötilanteissa.

(Osoite, katso takasivua)

Varaosien ja erityisvarusteiden tilaaminen

Tärkeimpien osien varaosaluettelo löytyy tämän käyttöohjeen lopusta.

Varaosat ja erityisvarusteet saat kauppialtasi tai lähimmältä KÄRCHER tytäryhtiöltä.

(Osoite, katso takasivua)

Turvaohjeet

- *Laitetta eivät saa käyttää sellaiset henkilöt, joilla on rajoittuneet fyysiset, aistimukselliset tai henkiset kyvyt tai, joilta puuttuu laitteen käyttämiseen tarvittava kokemusta ja/tai tietoa, paitsi jos heidän turvallisuudestaan vastaava henkilö valvoo heitä tai on antanut heille laitteen käyttämiseen tarvittavat ohjeet.*
- *Lapset saavat käyttää laitetta vain, kun he ovat yli 8 vuotiaita ja ovat turvallisuudesta vastaavan henkilön valvonnassa tai ovat saaneet häneltä opastuksen laitteen käyttämiseen.*
- *Lapset eivät saa leikkiä laitteen kanssa.*
- *Lapsia on valvottava sen varmistamiseksi, että he eivät leiki laitteella.*
- *Lapset eivät saa ilman valvontaa suorittaa laitteen puhdistus- tai huoltotoimenpiteitä.*
- *Pitempien käyttötaukojen aikana pääkytkin/laittekytkin kytketään pois tai verkkopistoke irrotetaan.*

⚠ Sähköliitäntä

Liitä laite vain vaihtovirtaan. Jännitteen on oltava sama kuin laitteen tyyppikilvessä ilmoitettu jännite.

⚠ Sähköiskuvaara

Älä koskaan tartu märillä käsillä virtapistokkeeseen.

Älä irrota verkkojohtoa pistokkeesta vetämällä johdosta.

Tarkasta aina ennen käyttöä, että liitosjohto ja virtapistoke ovat ehjät. Anna valtuutetun asiakaspalvelun/sähköalan ammattilaisen välittömästi vaihtaa vaurioitunut liitosjohto.

Sähkötapaturmien välttämiseksi suosittelemme käyttämään pistorasioita, joissa on esikytetyt virhevirran turvakytkimet (maks. 30 mA nimellislaukaisuvirran voimakkuus).

⚠ Vaara

Tietyt aineet voivat muodostaa räjähdysherkkiä höyryjä tai seoksia pyörrevirtauksen seurauksena imuilman kanssa!

Älä koskaan imuoi seuraavia aineita:

- *Räjähdysherkkiä tai palavia kaasuja, nesteitä ja pölyjä (reagoivia pölyjä)*
- *Reagoivia metallipölyjä (esim. alumiini, magnesium, sinkki) voimakkaasti alkaalisten ja happamien puhdistusaineden kanssa*
- *Laimentamattomia, voimakkaita happoja ja lipeää*
- *Orgaanisia liuottimia (esim. bensiini, värirohennusaineet, asetonipolttoöljy).*

Lisäksi nämä aineet voivat syövyttää laitteessa käytettyjä materiaaleja.

Laitekuvaus

→ **Kuvat, katso avattavalla kansisivu 4**



- 1 Verkkokaapeli ja pistoke
 - 2 Laittekytkin (PÄÄLLE/POIS)
 - 3 Laiteluukku
 - 4 Kantokahva
 - 5 Laiteluukun avauspainike
 - 6 Vaahdonestoneste (FoamStop)
 - 7 Tyynysuutin
 - 8 Lattiasuuttimen säilytyspidike
 - 9 Lisävarusteluukku
 - 10 Varusteiden säilytyspaikka
 - 11 Rakosuutin
 - 12 HEPA-suodattimen poistoilmaluukku
 - 13 HEPA-suodatin
 - 14 Vesisuodatinsäiliö
 - 15 Ohjauslevy
 - 16 Vesisuodatinsäiliön kansi
 - 17 Välisuodatin
 - 18 Lattiasuutin, vaihtokytkettävä
 - 19 Teleskooppi-imuputken säädön vapautin
 - 20 Teleskooppi-imuputki
 - 21 Imutehon säätöluisti
 - 22 Käsikahva
 - 23 Imuletku
- Laitteen 1.195-202.0 toimitukseen kuuluu lisäksi**
- 24 Turbolattiasuulake

Käyttöönotto / käyttö

Huomio! Laitetta saa käyttää vain täytetyn vesitankin ollessa vaakasuorassa. Vesitankki pitää tyhjentää ennen laitteen pysäköimistä, koska lattia voi muuten vaurioitua.

Huomautus

Jos sulake palaa kytkiessäsi laitteen päälle, se voi johtua siitä, että samaan virtapiiriin on liitetty muita sähkölaitteita samanlaisesti. Katso liitännäärivot kohdasta "Tekniset tiedot".

Laitte kytkeytyy ylikuumentuessaan automaattisesti pois päältä. Kytke laite pois päältä ja vedä verkkopistoke irti pistorasiasta. Vaihda HEPA-suodatin. Anna laitteen jäähtyä häiriön poiston jälkeen vähintään 1 tunnin ajan, tämän jälkeen laite on jälleen käyttövalmis.

Lisävarusteiden liittäminen

Kuva 1

- Liitä imuletku laitteeseen.
- Yhdistä käsikahva teleskooppiputkeen ja kiinnitä lattiasuulake paikalleen.

Kuva 2

- Vapauta lukitus ja vedä tai työnnä sisempi putki haluttuun pituuteen.
Huomautus: Säädä teleskooppiputki itsellesi sopivan pituiseksi, jotta voit imuroida suorassa asennossa kumartumattomana.

Vesisuodatinsäiliön täyttö

Huomio

Älä käytä laitetta ilman täytettyä vesisuodatinsäiliötä!

Välisuodatin ja ohjauslevy on toimitettaessa valmiiksi asennettuna. Huomioi täytettäessä, että nämä osat ovat asetettuina oikein paikalleen (katso: TOIMITUSLAAJUUS). Ne voivat olla syynä huonoon imurointitehoon tai välisuodattimen vioittumiseen (katso: KÄYTÖN LOPETUS).

Kuva 3

- Avaa laiteluukku ja poista vaahdonpoistoneste (FoamStop) sekä vesisuodatinsäiliö.

Kuva 4

- Poista vesisuodatinsäiliön kansi sekä ohjauslevy ja täytä vesisuodatinsäiliö vesijohtovedellä MIN- ja MAX-merkkien väliin asti (n. 1,7 litraa)!

Kuva 5

- Lisää vesisuodatinsäiliöön yksi korkillinen vaahdonestonestetettä (FoanStop).
Huomautus: Imurin toimintaperiaate perustuu imuilman pyörittämiseen vesisuodattimessa. Siten lattiapintojen imuroitava aine ja puhdistusaineen loput kertyvät vesikylpyyn. Tietyissä olosuhteissa se voi muodostaa vaahtoa. Tämän estämiseksi, lisää täysi sulikutulppallinen vaahdonestonestettä vesisuodatinkylpyyn. Vähäinen vaahdonmuodostuminen käytön aikana on normaalia eikä se vaikuta koneen toimintaan.

Kuva 6

- **Huomautus:** Lisää vettä, kun säiliössä olevan veden pinta laskee alle "MIN"-merkin.
Aseta ohjauslevy ja vesisuodatinsäiliön kansi jälleen paikalleen. Aseta vesisuodatinsäiliö kokonaan laitteeseen.

Puhdistustyön aloitus

Kuva 7

- Vedä verkkokaapeli täysin ulos laitteesta.

Kuva 8

- Liitä laitteen pistoke verkkopistorasiin.
- Käynnistä laite painamalla On/Off -laitekytkintä.

Huomio

Älä imuroi suuria määriä pulverimaisia aineita kuten kaakao, jauhot, pesupulveri, vanukaspulveri tai muuta sellaista!

Työskentely lattiasuutinta käyttäen

Kovien pintojen imurointi

Kuva 9

- Paina lattiasuuttimen vaihtokytkintä ja lalla. Lattiasuuttimen alapuolella sijaitsevat harjakaistat on ajettu ulos

Kokolattiamattojen imurointi

Kuva 10

- Paina lattiasuuttimen vaihtokytkintä ja lalla. Lattiasuuttimen alapuolella sijaitsevat harjakaistat on ajettu sisään.

Huomautus

Laitteen voimakkaan imutehon ansiosta suuttimet voivat imuroidessa imeytyä liian tiukasti kiinni mattoihin, pehmusteisiin jne. Pienennä tällaisessa tapauksessa imutehoa avaamalla ilmansäätöluistia. Sulje jälleen käytön jälkeen.

Työskentely käyttäen rakosuutinta ja kalustesuutinta

Huomautus: Rakosuutin ja kalustesuutin ovat imurin sisällä.

Kuva 11

- Avaa lisätarvikelukku ja ota haluamasi suutin.

Rakosuutin

kulmien, rakojen ja lämpöpattereiden ja vaikeasti luoksepäästävien paikkojen imurointiin.

Tekstiilisuuutin

pehmustettujen huonekalujen, patjojen, verhojen ja muiden sellaisten imurointiin.

Turbolattiasuulake

*varusteista riippuen

Kuva 12

- Turbolattiasuulake (tilausnumero: 4.130-177.0) Harjaamiseen ja imuroimiseen samalla kertaa. Sopii erityisesti eläinten karvojen imurointiin ja korkeanukkaisille matoille. Harjatelan pyörintä tapahtuu ilmavirran avulla. Sähköliitintää ei tarvita.

Parkkiasento

Kuva 13

- Kytke laite pois päältä painamalla laitekytkintä (On/Off).

Kuva 14

- Laita lattiasuutin työtaucojen ajaksi laitteessa olevaan pitimeen.

Käytön lopetus

Kuva 13

- Kytke laite pois päältä ja vedä virtapistoke irti.

Kuva 15

- Nykäise verkkoliitintäkaapelia kevyesti, kaapeli kelautuu tällöin automaattisesti laitteen sisään.

Vesisudatinjärjestelmän puhdistus

Huomio

Jokaisen käytön jälkeen, huuhtelee juoksevassa vedessä vesisuodatinsäiliö, suodatinkansi ja ohjauslevy ja anna niiden kuivua. Tarkasta, että ohjauslevyn johteet on kunnolla puhdistettu.

Kuva 3

- Poista vesisuodatinsäiliö imurista (katso: VESISUODATINSÄILIÖN TÄYTÖ).

Kuva 16

- Poista säiliön kansi ja ohjauslevy.
- Tyhjennä vesisuodatinsäiliö.
- Huuhtelee juoksevassa vedessä kansi, ohjauslevy ja vesisuodatinsäiliö ja anna niiden kuivua.

Kuva 17

- Puhdista/huuhtelee välisuodatin tarvittaessa. (katso: HOITO, HUOLTO)

Huomio

Vesisuodattimen kaikkien osien tulee olla ennen kokoonpanoa täysin kuivia!

Kuljetus, säilytys

Huomio

Varmista ennen laitteen säilytykseen asettamista, että vesisuodattinsäiliössä ei enää ole vettä ja vesisuodatinjärjestelmän kaikki osat ovat täysin kuivuneita.

→ Kanna laitetta kantokahvasta ja säilytä kuivissa tiloissa.

Kuva 20

→ Laitteen voi asettaa säilytykseen pystyasennossa. Laitteen alapuolella on lisäsäilytyspaikka lattiasuuttimelle.

Hoito, huolto

△ Vaara

Kytke laite pois päältä ennen kaikkia hoito- ja huoltotoimia ja vedä virtapistoke irti pistoraslasta.

Välisuodattimen puhdistus / vaihto

Huomautus: Välisuodatin on puhdistettava normaalissa käytössä vähintään 8 viikon välein, imuvoiman vähetessä jo aikaisemmin.

Käytä puhdistamiseen tavallista kaupasta saatavaa, pehmeästä aineesta valmistettua pesusientä välttääksesi pinnoitettujen lamellien vaurioitumista.

Kuva 17

→ Puhdista välisuodattimen yksittäiset lamellit pesusienellä juoksevassa vedessä.

→ Anna suodattimen kuivua kokonaan.

→ Välisuodatin on uusittava normaalissa käytössä vähintään 12 kuukauden välein, tarvittaessa myös aikaisemmin.

Huomautus: Välisuodatin hävitetään laittamalla se kaatopaikkajätteisiin.

Laitteen ja lisävarusteiden puhdistus

△ Vaara

Älä käytä hankausaineita, lasia tai monikäyttöpuhdistusaineita! Älä koskaan upota laitetta veteen.

Kuva 18

→ Imuletku ja käsikahva voidaan puhdistusta varten irrottaa toisistaan.

→ Tarkasta, että varusteet eivät ole tukossa ja puhdista tarvittaessa. Lattiasuuttimen puhdistamiseen ei saa käyttää vettä.

Turbolattiasuulakkeen puhdistaminen

*varusteista riippuen

Leikkaa saksilla harjattelaan kietoutuneet hiukset poikki leikkuureunaa pitkin, imuroi hiukset sitten pois rakosuulakkeella.

HEPA-suodattimen vaihtaminen

Huomautus: Jotta laitteen puhdistusteho ja toiminta säilyisivät parhaana mahdollisena, suodatin on vaihdettava viimeistään 12 kuukauden kuluttua. Vaihda suodatin aikaisemmin, jos se vaurioituu tai on erittäin liikainen.

Huomio

Älä pese HEPA-suodatinta!

→ Poista poistoilmaluukku.

Kuva 19

→ Poista HEPA-suodatin.

→ Kiinnitä HEPA-suodatin paikoilleen siten, että se napsahtaa kuuluvasti lukitukseen ("KLIK").

→ Aseta kansi paikoilleen siten, että se napsahtaa kuuluvasti lukitukseen ("KLIK").

Tekniset tiedot

Nimellisjännite 1~50/60 Hz	220-240	V
Teho P _{nenn}	900	W
Vesisuodatinsäiliön täyt- tömäärä	1,7	l
Äänen painetaso	66	dB(A)
Paino (ilman varusteita)	7,5	kg
Sisähalkaisija, lisävarus- teet	35	mm

DS 6.000 Waterfilter

DS 6.000 Waterfilter, Mediclean:

HEPA-suodattimen EN 1822 (vuosi 1998) mukainen luokka on H 13

DS 5.800 Waterfilter:

HEPA-suodattimen EN 1822 (vuosi 1998) mukainen luokka on H 12

Oikeus teknisiin muutoksiin pidätetään!

Häiriönpoisto

Pienemmät häiriöt voit itse poistaa seuraavan yhteenvedon avulla.

Epäselvissä tapauksissa käänny valtuutetun asiakaspalvelun puoleen.

⚠ Vaara

Kytke laite pois päältä ennen kaikkia hoito- ja huoltotoimia ja vedä virtapistoke irti pistorasiasasta.

Vain valtuutettu asiakaspalvelu saa suorittaa korjaustyöt ja sähköisiin rakenteisiin kohdistuvat työt.

Imuri ei imuroi

Virransyöttö on katkennut

→ Vedä verkkopistoke irti, tarkasta onko liitäntäkaapeli tai pistoke vahingoittunut.

Heikko / heikkenevä imuteho

Ohjauslevy unohtunut tai väärin paikallaan

→ Aseta ohjauslevy kunnollisesti paikalleen.
(katso: VESISUODATINSÄILIÖN TÄYTTÖ)

Välisuodatin puuttuu tai ei ole kunnolla paikallaan

→ Tarkasta välisuodatin.

Välisuodatin on likaantunut.

→ Pese suodatin, vaihda tarvittaessa uuteen välisuodattimeen.
(katso: HOITO, HUOLTO)

Välisuodatin on märkä

→ Anna välisuodattimen kuivua tai vaihda uuteen kuivaan suodattimeen.
(katso: HOITO, HUOLTO)

Voimakas vaahdonmuodostus vesisuodatinsäiliössä

→ Vaihda vesi ja lisää 1–2 sulkutulpallista FoamStop:ia. Tarkasta välisuodattimen kosteus. Jos tarpeen, puhdista kostea suodatin juoksevassa vedessä ja anna sitten kuivua, tai vaihda uuteen suodattimeen.

Vesisuodattimessa on liian vähän tai paljon vettä

→ Tarkasta asia säiliön MIN / MAX merkinnöistä.

HEPA-suodatin on likaantunut

→ Vaihda HEPA-suodatin.
(katso: HOITO, HUOLTO)

Varuste on tukossa

→ Poista tukos.
(katso: HOITO, HUOLTO)

Käsikahvassa oleva ilmansäätöluisti on avattuna

→ Sulje ilmansäätöluisti.
(katso: TYÖSKENTELY LATTIASUUTINTA KÄYTTÄEN)

Laiteluokku ei sulkeudu

Vesisuodattimen kansi ei ole asetettu kunnollisesti paikalleen

→ Aseta vesisuodatinsäiliön kansi kunnollisesti paikalleen.

Vesisuodatin ei ole asetettu oikein paikalleen

→ Poista vesisuodatin ja aseta se oikein laitteeseen.
(katso: VESISUODATINSÄILIÖN TÄYTTÖ)

Πίνακας περιεχομένων

Γενικές υποδείξεις	EL	5
Υποδείξεις ασφαλείας	EL	6
Περιγραφή συσκευής	EL	7
Ενεργοποίηση / Λειτουργία	EL	7
Φροντίδα, Συντήρηση	EL	9
Τεχνικά χαρακτηριστικά	EL	10
Βοήθεια για την αντιμετώπιση βλαβών	EL	11

Γενικές υποδείξεις

Αγαπητέ πελάτη,



Πριν χρησιμοποιήσετε τη συσκευή σας για πρώτη φορά, διαβάστε αυτές τις πρωτότυπες οδηγίες χρήσης, ενεργήστε σύμφωνα με αυτές και κρατήστε τις για μελλοντική χρήση ή για τον επόμενο ιδιοκτήτη.

Χρήση σύμφωνα με τους κανονισμούς

Η συσκευή προορίζεται για χρήση όπως περιγράφεται στις παρούσες οδηγίες χρήσης και στις υποδείξεις ασφαλείας ως ηλεκτρική σκούπα αναρρόφησης στεγνών ρύπων.

Προαιρετικά μπορούν να αναρροφηθούν και μικρές ποσότητες υγρών.

- Χρησιμοποιείτε αυτή τη συσκευή μόνον με γεμάτο το δοχείο φίλτρου νερού
- Χρησιμοποιείτε αυτή τη συσκευή αποκλειστικά για ιδιωτικούς σκοπούς και με τα εγκεκριμένα από την KAERCHER εξαρτήματα και ανταλλακτικά.

Περιγραφή και τρόπος δράσης

Το σύστημα φιλτραρίσματος τριών φάσεων της ηλεκτρικής σκούπας με φίλτρο νερού, το οποίο αποτελείται από φίλτρο νερού, ενδιάμεσο φίλτρο και φίλτρο HEPA, συγκρατεί το 99,99%* / 99,9%** όλων των αναρροφώμενων σωματιδίων άνω των 0,3 μm.

Αφήνει να διαφύγουν μόνο καθαρισμένα απαέρια. Επειδή το νερό στο φίλτρο νερού συγκρατεί τα σωματίδια ρύπων, δεν υπάρχει σκόνη κατά την εκκένωση του νερού.

Συνεπώς, η συσκευή είναι κατάλληλη για άτομα που υποφέρουν από αλλεργίες.

* DS 6.000 Waterfilter

** DS 5.800 Waterfilter

Προστασία περιβάλλοντος



Τα υλικά συσκευασίας είναι ανακυκλώσιμα. Μην πετάτε τη συσκευασία στα οικιακά απορρίμματα, αλλά παραδώστε την προς ανακύκλωση.



Οι παλιές συσκευές περιέχουν ανακυκλώσιμα υλικά, τα οποία θα πρέπει να παραδίδονται προς επαναχρησιμοποίηση. Για το λόγο αυτό αποσύρετε τις παλιές συσκευές με κατάλληλες διαδικασίες συγκέντρωσης αποβλήτων.

Υποδείξεις για τα συστατικά (REACH)

Ενημερωμένες πληροφορίες για τα συστατικά μπορείτε να βρείτε στη διεύθυνση:

www.kaercher.com/REACH

Απόρριψη του φίλτρου και του βρώμικου νερού

Τα φίλτρα κατασκευάζονται από υλικά που είναι συμβατά με το περιβάλλον. Εάν δεν περιέχουν αναρροφώμενα υλικά, τα οποία δεν επιτρέπεται να καταλήξουν στους κάδους οικιακών απορριμμάτων, μπορείτε να τα διαθέσετε στο σύστημα οικιακών απορριμμάτων.

Το βρώμικο νερό μπορεί να διατεθεί μέσω του συστήματος αποχέτευσης υπό την προϋπόθεση ότι δεν περιέχει απαγορευμένες ουσίες.

Συσκευασία

Το παραδοτέο υλικό της συσκευής απεικονίζεται στη συσκευασία. Κατά την αποσυσκευασία ελέγξτε το περιεχόμενο της ως προς την πληρότητα.

Εάν λείπουν εξαρτήματα ή έχουν προκληθεί ζημιές κατά τη μεταφορά, παρακαλούμε ενημερώστε τον προμηθευτή σας.

Εγγύηση

Σε κάθε χώρα ισχύουν οι όροι εγγύησης που εκδόθηκαν από την αρμόδια αντιπροσωπεία μας. Εντός της προθεσμίας της παρεχόμενης εγγύησης αποκαθιστούμε δωρεάν οποιαδήποτε βλάβη στη συσκευή σας εφόσον έχει προκληθεί από σφάλμα υλικού ή κατασκευής.

Σε περίπτωση που επιθυμείτε να κάνετε χρήση της εγγύησης, παρακαλούμε απευθυνθείτε με την απόδειξη αγοράς στο κατάστημα από το οποίο προμηθευτήκατε τη συσκευή ή στην πλησιέστερη εξουσιοδοτημένη υπηρεσία τεχνικής εξυπηρέτησης πελατών μας.

(Για τη διεύθυνση βλ. στην πίσω σελίδα)

Υπηρεσία εξυπηρέτησης πελατών

Σε περίπτωση αποριών ή βλαβών μπορείτε να απευθύνεστε στο πλησιέστερο υποκατάστημα του Οίκου KÄRCHER, το οποίο θα σας βοηθήσει ευχαρίστως.

(Για τη διεύθυνση βλ. στην πίσω σελίδα)

Παραγγελία ανταλλακτικών και ειδικών εξαρτημάτων

Μία επιλογή των ανταλλακτικών που χρειάζονται συχνότερα θα βρείτε στο τέλος των οδηγιών χρήσης.

Μπορείτε να προμηθευθείτε ανταλλακτικά και εξαρτήματα από τον αρμόδιο έμπορο ή από το υποκατάστημα της KÄRCHER της περιοχής σας.

(Για τη διεύθυνση βλ. στην πίσω σελίδα)

Υποδείξεις ασφαλείας

- Η συσκευή αυτή δεν πρέπει να χρησιμοποιείται από άτομα με περιορισμένες κινητικές, αισθητηριακές ή νοητικές ικανότητες χωρίς σχετική εμπειρία και/ή γνώσεις, εκτός εάν επιβλέπονται από ένα αρμόδιο για την ασφάλειά τους άτομο ή τους έχουν δοθεί οδηγίες για τη χρήση της συσκευής και έχουν κατανοήσει τους κινδύνους που ενδέχεται να προκύψουν.
- Τα παιδιά μπορούν να χρησιμοποιούν τη συσκευή μόνο εάν είναι πάνω από 8 ετών και επιβλέπονται από ένα αρμόδιο για την ασφάλειά τους άτομο ή τους έχουν δοθεί οδηγίες για τη χρήση της συσκευής και έχουν κατανοήσει τους κινδύνους που ενδέχεται να προκύψουν.
- Τα παιδιά δεν πρέπει να παίζουν με τη συσκευή.

- Τα παιδιά πρέπει να βρίσκονται υπό επίτηρηση, ώστε να εξασφαλιστεί ότι δεν θα παίζουν με τη συσκευή.
- Ο καθαρισμός και η συντήρηση δεν πρέπει να εκτελούνται από παιδιά χωρίς επίβλεψη.
- Σε περίπτωση μεγάλων διαλειμμάτων από τις εργασίες, απενεργοποιήστε τη συσκευή από το γενικό διακόπτη/το διακόπτη της συσκευής ή βγάλτε το καλώδιο ρεύματος.

⚠ Ηλεκτρική σύνδεση

Συνδέετε τη συσκευή μόνο σε εναλλασσόμενο ρεύμα. Η τάση πρέπει να συμφωνεί με την πινακίδα τύπου της συσκευής.

⚠ Κίνδυνος ηλεκτροπληξίας

Μην αγγίζετε ποτέ με βρεγμένα χέρια το ρευματολήπτη και την πρίζα.

Μην βγάξετε τον ρευματολήπτη από την πρίζα τραβώντας τον από το καλώδιο σύνδεσης.

Πριν από κάθε λειτουργία της συσκευής ελέγχετε το καλώδιο ρεύματος και το φις για τυχόν ζημιές. Αναθέτετε αμέσως σε εξουσιοδοτημένη υπηρεσία τεχνικής εξυπηρέτησης πελατών/εξειδικευμένο ηλεκτρολόγο την αλλαγή του χαλασμένου καλωδίου σύνδεσης στο δίκτυο.

Για την αποφυγή ηλεκτρικών ατυχημάτων, συνιστάται η χρήση πριζών με προεγκατεστημένο προστατευτικό διακόπτη ρεύματος διαρροής (μέγ. 30 mA ονομαστική ισχύς ρεύματος απεμπλοκής).

⚠ Κίνδυνος

Ορισμένες ουσίες, όταν αναμειχθούν με τον αέρα αναρρόφησης, μπορεί να δημιουργήσουν εκρηκτικούς ατμούς ή μείγματα!

Μην αναρροφάτε ποτέ τα ακόλουθα υλικά:

- Εκρηκτικά ή καύσιμα αέρια, υγρά και σκόνες (σκόνες που προκαλούν αντίδραση)
- Αντιδραστικές μεταλλικές σκόνες (π.χ. αλουμίνιο, μαγνήσιο, ψευδάργυρος) σε συνδυασμό με ισχυρά αλκαλικά και όξινα απορροπαντικά
- Συμπυκνωμένα ισχυρά οξέα και αλκαλικά διαλύματα

- Οργανικά διαλυτικά μέσα (π.χ. βενζίνη, διαλυτικά χρωμάτων, ακετόνη, πετρέλαιο θέρμανσης).

Επιπλέον, οι ουσίες αυτές μπορεί να διαβρώσουν τα υλικά που χρησιμοποιούνται στη συσκευή.

Περιγραφή συσκευής

➔ **Εικόνες, βλ. αναδιπλούμενη σελίδα 4**



- 1 Καλώδιο σύνδεσης δικτύου με φως
 - 2 Διακόπτης συσκευής (ON/OFF)
 - 3 Καπάκι συσκευής
 - 4 Λαβή μεταφοράς
 - 5 Πλήκτρο ανοίγματος για το καπάκι της συσκευής
 - 6 Αντιαφριστικό υγρό (FoamStop)
 - 7 Ακροφύσιο ταπετσαριών επίπλων
 - 8 Στήριγμα φύλαξης για ακροφύσιο δαπέδου
 - 9 Καπάκι εξοπλισμού
 - 10 Υποδοχή εξαρτημάτων
 - 11 Ακροφύσιο αρμών
 - 12 Θυρίδα απαερίων για το φίλτρο HEPA
 - 13 Φίλτρο HEPA
 - 14 Δοχείο φίλτρου νερού
 - 15 Εκτροπέας
 - 16 Καπάκι δοχείου φίλτρου νερού
 - 17 Ενδιάμεσο φίλτρο
 - 18 Ακροφύσιο δαπέδου, εναλλασσόμενης λειτουργίας
 - 19 Απασφάλιση για ρύθμιση του τηλεσκοπικού σωλήνα αναρρόφησης
 - 20 Τηλεσκοπικός σωλήνας αναρρόφησης
 - 21 Σύρτης αέρα
 - 22 Χειρολαβή
 - 23 Εύκαμπτος σωλήνας αναρρόφησης
- Επιπροσθέτως στο παραδοτέο υλικό για τη συσκευή 1.195-202.0**
- 24 Ακροφύσιο δαπέδου turbo

Ενεργοποίηση / Λειτουργία

Προσοχή! Εάν η δεξαμενή νερού είναι γεμάτη, χρησιμοποιείτε τη συσκευή μόνο σε οριζόντια θέση. Η δεξαμενή νερού πρέπει να εκκενωθεί πριν την απόθεση της συσκευής, διαφορετικά μπορεί να προκαλέσει βλάβη στο δάπεδο.

Υπόδειξη

Εάν κατά την ενεργοποίηση της συσκευής πέσει η ασφάλεια, αυτό μπορεί να οφείλεται το ότι στο κύκλωμα είναι συνδεδεμένες ταυτόχρονα και άλλες ηλεκτρικές συσκευές, οι οποίες βρίσκονται σε λειτουργία. Σχετικά με την ηλεκτρική ασφάλεια, βλ. "Τεχνικά χαρακτηριστικά".

Η συσκευή απενεργοποιείται αυτόματα, όταν υφίσταται κίνδυνος υπερθέρμανσης. Απενεργοποιήστε την συσκευή και βγάλτε το φως από την πρίζα. Αντικαταστήστε το φίλτρο HEPA. Αφού αντιμετωπίσετε την βλάβη, αφήστε τη συσκευή να κρυώσει για τουλάχιστον 1 ώρα. Έπειτα η συσκευή είναι έτοιμη για λειτουργία.

Σύνδεση των εξαρτημάτων

Εικόνα 1

- ➔ Συνδέστε τον ελαστικό σωλήνα αναρρόφησης στη συσκευή.
- ➔ Συνδέστε τη χειρολαβή με τον τηλεσκοπικό σωλήνα αναρρόφησης και εισάγετε το ακροφύσιο δαπέδου.

Εικόνα 2

- ➔ Ανοίξτε το μάνδαλο και τραβήξτε ή ωθήστε τον εσωτερικό σωλήνα στο επιθυμητό μήκος.

Υπόδειξη: Ρυθμίστε τον τηλεσκοπικό σωλήνα αναρρόφησης σύμφωνα με το ύψος σας, ώστε να μπορείτε να εργάζεστε ξεκούραστα σε όρθια θέση.

Πλήρωση του δοχείου φίλτρου νερού

Προσοχή

Μην χρησιμοποιείτε τη συσκευή χωρίς να έχετε γεμίσει το δοχείο φίλτρου νερού! Κατά την παράδοση είναι ήδη τοποθετημένο το ενδιάμεσο φίλτρο και η πλάκα πρόσπτωσης. Κατά την πλήρωση προσέξτε να έχουν τοποθετηθεί σωστά αυτά τα μέρη (βλ.: ΠΑΡΑΔΟΤΕΟΣ ΕΞΟΠΛΙΣΜΟΣ). Αυτά μπορούν να είναι η αιτία για ανεπαρκή αναρροφητική ισχύ ή για την πρόωρη μείωση της απόδοσης του ενδιάμεσου φίλτρου (βλέπε: ΤΕΡΜΑΤΙΣΜΟΣ ΛΕΙΤΟΥΡΓΙΑΣ).

Εικόνα 3

→ Ανοίξτε το καπάκι της συσκευής και αφαιρέστε το αντιαφριστικό υγρό (FoamStop), καθώς και το δοχείο του φίλτρου νερού.

Εικόνα 4

→ Αφαιρέστε το καπάκι του δοχείου φίλτρου νερού και την πλάκα πρόσπτωσης και γεμίστε το δοχείο φίλτρου νερού με νερό βρύσης ανάμεσα στα σημάδια MIN και MAX (περ. 1,7 λίτρα)!

Εικόνα 5

→ Προσθέστε ένα καπάκι αντιαφριστικού υγρού (FoamStop) στο δοχείο φίλτρου νερού.

Υπόδειξη: Ο τρόπος λειτουργίας της ηλεκτρικής σκούπας βασίζεται στον στροβιλισμό του αναρροφώμενου αέρα στο φίλτρο νερού. Οι αναρροφώμενοι ρύποι και τα κατάλοιπα του απορρυπαντικού από τις επιστρώσεις δαπέδου συλλέγονται στο υδρόλουτρο. Υπό ορισμένες συνθήκες αυτό μπορεί να οδηγήσει στον σχηματισμό αφρού. Για να τον διαλύσετε, πρέπει να προσθέσετε στο υδρόλουτρο ένα γεμάτο καπάκι αντιαφριστικού υγρού. Ο ελαφρύς σχηματισμός αφρού κατά τη χρήση είναι σύνθησης φαινόμενο και δεν έχει αρνητική επίπτωση στη λειτουργία.

Εικόνα 6

→ **Υπόδειξη:** Όταν κατά την εργασία η στάθμη του νερού στο δοχείο πέσει κάτω από το σημάδι "MIN", παρακαλείσθε να συμπληρώσετε νερό. Τοποθετήστε την πλάκα πρόσπτωσης και το καπάκι του δοχείου φίλτρου νερού. Τοποθετήστε το δοχείο φίλτρου νερού εντελώς μέσα στη συσκευή.

Έναρξη εργασίας

Εικόνα 7

→ Τραβήξτε το καλώδιο τροφοδοσίας εντελώς έξω από τη συσκευή.

Εικόνα 8

→ Βάλτε το φινις της συσκευής στην πρίζα του δικτύου παροχής ρεύματος.
→ Για την ενεργοποίηση πιέστε το διακόπτη της συσκευής (On/Off).

Προσοχή

Μην αναρροφάτε μεγάλες ποσότητες υλικών σε σκόνη, όπως κακάο, αλεύρι, απορρυπαντικό σε σκόνη, σκόνη για κρέμες και παρόμοια!

Εργασία με το ακροφύσιο δαπέδου

Αναρρόφηση σε σκληρές επιφάνειες

Εικόνα 9

→ Πατήστε με το πόδι το διακόπτη αλλαγής του ακροφυσίου δαπέδων. Η λωρίδες της βούρτσας στην κάτω πλευρά του ακροφυσίου δαπέδων έχουν εξέλθει

Αναρρόφηση σε μοκέτες

Εικόνα 10

→ Πατήστε με το πόδι το διακόπτη αλλαγής του ακροφυσίου δαπέδων. Η λωρίδες της βούρτσας στην κάτω πλευρά του ακροφυσίου δαπέδων έχουν εισέλθει.

Υπόδειξη

Λόγω της υψηλής αναρροφητικής ισχύος της συσκευής, τα ακροφύσια αναρρόφησης μπορεί να κολλήσουν κατά την εργασία σε χαλιά, ταπετσαρίες επίπλων κ.λπ. Σε αυτή την περίπτωση χρησιμοποιήστε το σύρτη αέρα για να μειώσετε την αναρροφητική ισχύ. Μετά τη χρήση κλείστε πάλι το σύρτη.

Εργασία με ακροφύσιο αρμών και ακροφύσιο για ταπετσαρίες

Υπόδειξη: Τα ακροφύσια για αρμούς και ταπετσαρίες βρίσκονται μέσα στη συσκευή.

Εικόνα 11

→ Για την εργασία ανοίξτε το καπάκι εξοπλισμού και αφαιρέστε το επιθυμητό ακροφύσιο.

Ακροφύσιο αρμών

για άκρα, αρμούς, καλοριφέρ και σημεία με δύσκολη πρόσβαση.

Ακροφύσιο για ταπετσαρίες

για την αναρρόφηση ρύπων σε ταπετσαρισμένα έπιπλα, κουρτίνες, στρώματα ύπνου κτλ.

Ακροφύσιο δαπέδου turbo

*ανάλογα με τον εξοπλισμό

Εικόνα 12

- Ακροφύσιο δαπέδου turbo (Κωδ. παραγγελίας 4.130-177.0) Βούρτσισμα και ταυτόχρονη αναρρόφηση. Ιδιαίτερα κατάλληλο για αναρρόφηση των τριχών κατοικίδιων ζώων και καθαρισμό χαλιών με ψηλό πέλος. Η κίνηση της κυλινδρικής βούρτσας επιτυγχάνεται μέσω του ρεύματος αέρος. Δεν είναι απαραίτητη καμία ηλεκτρική σύνδεση.

Θέση στάθμευσης

Εικόνα 13

- Για να απενεργοποιήσετε τη συσκευή, πιέστε το διακόπτη (On/Off).

Εικόνα 14

- Κατά τις παύσεις από την εργασία τοποθετήστε το ακροφύσιο δαπέδου στην υποδοχή της συσκευής.

Τερματισμός λειτουργίας

Εικόνα 13

- Απενεργοποιήστε τη συσκευή και βγάλτε το καλώδιο από την πρίζα.

Εικόνα 15

- Το καλώδιο τροφοδοσίας τυλίγεται αυτόματα μέσα στην συσκευή με ένα ελαφρό τράβηγμα.

Καθαρισμός του συστήματος φίλτρου νερού

Προσοχή

Μετά από κάθε χρήση ξεπλύνετε το δοχείο φίλτρου νερού, το καπάκι φίλτρου και την πλάκα πρόσπτωσης και αφήστε τα να στεγνώσουν. Φροντίστε να καθαρίζετε καλά τους οδηγούς της πλάκας πρόσπτωσης.

Εικόνα 3

- Αφαιρέστε το δοχείο φίλτρου νερού από τη συσκευή (βλέπε: ΠΛΗΡΩΣΗ ΤΟΥ ΔΟΧΕΙΟΥ ΦΙΛΤΡΟΥ ΝΕΡΟΥ).

Εικόνα 16

- Αφαιρέστε το κάλυμμα από το δοχείο και αφαιρέστε την πλάκα πρόσπτωσης.

- Αδειάστε το δοχείο φίλτρου νερού.
- Ξεπλύνετε το καπάκι, την πλάκα πρόσπτωσης και το δοχείο φίλτρου νερού με τρεχούμενο νερό και αφήστε τα να στεγνώσουν.

Εικόνα 17

- Καθαρίστε/ξεπλύνετε το ενδιάμεσο φίλτρο, όταν είναι απαραίτητο. (βλέπε: ΦΡΟΝΤΙΔΑ, ΣΥΝΤΗΡΗΣΗ)

Προσοχή

Όλα τα τμήματα του φίλτρου νερού πρέπει να έχουν στεγνώσει καλά πριν τα συναρμολογήσετε!

Μεταφορά, φύλαξη

Προσοχή

- Πριν αποθηκεύσετε τη συσκευή, βεβαιωθείτε ότι δεν υπάρχει νερό στο δοχείο φίλτρου νερού και ότι όλα τα τμήματα του συστήματος φίλτρου νερού έχουν στεγνώσει καλά.
- Κατά τη μεταφορά κρατήστε τη συσκευή από τη λαβή μεταφοράς και φυλάξτε την σε ξηρό περιβάλλον.

Εικόνα 20

- Η συσκευή μπορεί να αποθηκευτεί σ' όρθια θέση. Στην κάτω πλευρά της συσκευής υπάρχει μια πρόσθετη θέση αποθήκευσης του ακροφυσίου δαπέδου.

Φροντίδα, Συντήρηση

⚠ Κίνδυνος

Πριν από την εκτέλεση εργασιών περιποίησης και συντήρησης απενεργοποιήστε το μηχάνημα και αποσυνδέστε το ρευματολήπτη από την πρίζα.

Καθαρισμός / αντικατάσταση του ενδιάμεσου φίλτρου

Υπόδειξη: Σε κανονική χρήση, καθαρίζετε το ενδιάμεσο φίλτρο το αργότερο κάθε 8 εβδομάδες ή νωρίτερα σε περίπτωση μείωσης αναρροφητικής ισχύος. Για τον καθαρισμό χρησιμοποιείτε ένα σύνηθες σφουγγάρι του εμπορίου από μαλακό υλικό, ώστε να αποφύγετε τις βλάβες στα επικαλυμμένα πτερύγια.

Εικόνα 17

- ➔ Καθαρίστε ξεχωριστά τα πτερούγια του ενδιάμεσου φίλτρου με το σφουγγάρι κάτω από τρεχούμενο νερό.
- ➔ Αφήστε το φίλτρο να στεγνώσει εντελώς.
- ➔ Σε περίπτωση κανονικής λειτουργίας αντικαθιστάτε το ενδιάμεσο φίλτρο το αργότερο κάθε 12 μήνες ή και νωρίτερα κατά περίπτωση.

Υπόδειξη: Το ενδιάμεσο φίλτρο πρέπει να διατίθεται στα συνήθη απορρίμματα.

Καθαρισμός συσκευής και εξαρτημάτων

⚠ Κίνδυνος

Μην χρησιμοποιείτε λειαντικά μέσα, γυαλί ή καθαριστικά γενικής χρήσης! Ποτέ μην βυθίζετε τη συσκευή μέσα σε νερό.

Εικόνα 18

- ➔ Ο ελαστικός σωλήνας αναρρόφησης και η χειρολαβή μπορούν να αποσυρμαρμολογηθούν για τον καθαρισμό.
- ➔ Ελέγχετε μήπως έχουν βουλώσει τα εξαρτήματα και αν χρειάζεται τα καθαρίζετε. Για τον καθαρισμό του ακροστομιού δαπέδων δεν επιτρέπεται να χρησιμοποιηθεί νερό.

Καθαρισμός του ακροφυσίου δαπέδου turbo

*ανάλογα με τον εξοπλισμό

Απομακρύνετε τις τρίχες που τυλίγονται στην κυλινδρική βούρτσα με ένα ψαλίδι κατά μήκος της λάμας και αναρροφήστε τις με το ακροφύσιο αρμών.

Αντικατάσταση φίλτρου HEPA

Υπόδειξη: Για να διασφαλίζεται η ιδανική απόδοση καθαρισμού και η λειτουργία της συσκευής, το φίλτρο αυτό πρέπει να αλλάχτεί το αργότερο μετά από 12 μήνες. Σε περίπτωση φθοράς ή έντονων ρύπων το φίλτρο πρέπει να αλλάχτεί νωρίτερα.

Προσοχή

Μην πλένετε το φίλτρο HEPA!

- ➔ Αφαιρέστε τη θυρίδα απαερίων.

Εικόνα 19

- ➔ Αφαιρέστε το φίλτρο HEPA.
- ➔ Τοποθετήστε ένα καινούριο φίλτρο HEPA, έτσι ώστε να κουμπώσει κάνοντας "κλικ".
- ➔ Επανατοποθετήστε το κάλυμμα, έτσι ώστε να κουμπώσει κάνοντας "κλικ".

Τεχνικά χαρακτηριστικά

Όνομαστική τάση 1~50/60 Hz	220-240	V
Ισχύς P _{ονομ}	900	W
Ποσότητα πλήρωσης του δοχείου φίλτρου νερού	1,7	l
Στάθμη ακουστικής πίεσης	66	dB(A)
Βάρος (χωρίς παρελκόμενα)	7,5	kg
Όνομαστικό πλάτος, εξαρτήματα	35	mm

DS 6.000 Waterfilter

DS 6.000 Waterfilter, Mediclean:

Φίλτρο HEPA κατηγορίας H 13 κατά EN 1822 (έκδοση 1998)

DS 5.800 Waterfilter:

Φίλτρο HEPA κατηγορίας H 12 κατά EN 1822 (έκδοση 1998)

Με την επιφύλαξη τεχνικών αλλαγών!

Βοήθεια για την αντιμετώπιση βλαβών

Με τη βοήθεια του παρακάτω πίνακα μπορείτε να αντιμετωπίσετε μόνες/οι σας απλές βλάβες.

Εάν έχετε αμφιβολίες, παρακαλούμε απευθυνθείτε στην εξουσιοδοτημένη υπηρεσία εξυπηρέτησης πελατών.

⚠ Κίνδυνος

Πριν από την εκτέλεση εργασιών περιποίησης και συντήρησης απενεργοποιήστε το μηχάνημα και αποσυνδέστε το ρευματολήπτη από την πρίζα.

Οι εργασίες επισκευών και οι εργασίες στα ηλεκτρικά εξαρτήματα πρέπει να διεξάγονται μόνο από την εξουσιοδοτημένη υπηρεσία εξυπηρέτησης πελατών.

Η συσκευή δεν αναρροφά

Διακόπηκε η παροχή ρεύματος

→ Βγάλτε το φις από την πρίζα, ελέγξτε το καλώδιο σύνδεσης και το φις για βλάβες.

Χαμηλή / μειωμένη αναρροφητική ισχύς

Ξεχάστηκε ή δεν τοποθετήθηκε σωστά η πλάκα πρόσπτωσης.

→ Τοποθετήστε σωστά την πλάκα πρόσπτωσης.
(βλέπε: ΠΛΗΡΩΣΗ ΤΟΥ ΔΟΧΕΙΟΥ ΦΙΛΤΡΟΥ ΝΕΡΟΥ)

Το ενδιάμεσο φίλτρο λείπει ή δεν είναι σωστά τοποθετημένο

→ Ελέγξτε το ενδιάμεσο φίλτρο.

Το ενδιάμεσο φίλτρο είναι λερωμένο

→ Πλύνετε καλά το φίλτρο ή τοποθετήστε κατά περίπτωση ένα νέο ενδιάμεσο φίλτρο.
(βλέπε: ΦΡΟΝΤΙΔΑ, ΣΥΝΤΗΡΗΣΗ)

Το ενδιάμεσο φίλτρο είναι υγρό

→ Αφήστε το ενδιάμεσο φίλτρο να στεγνώσει ή τοποθετήστε ένα νέο, στεγνό φίλτρο.
(βλέπε: ΦΡΟΝΤΙΔΑ, ΣΥΝΤΗΡΗΣΗ)

Σχηματισμός έντονου αφρού στο δοχείο φίλτρου νερού

→ Αλλάξτε το νερό και προσθέστε 1-2 καπάκια FoamStop. Ελέγξτε το ενδιάμεσο φίλτρο για υγρασία. Εάν είναι αναγκαίο, καθαρίστε το υγρό φίλτρο με τρεχούμενο νερό και στη συνέχεια αφήστε το να στεγνώσει ή τοποθετήστε ένα νέο φίλτρο.

Πολύ λίγο ή πάρα πολύ νερό στο δοχείο φίλτρου νερού

→ Ελέγξτε τα σημάδια MIN / MAX στο δοχείο.

Το φίλτρο HEPA είναι λερωμένο

→ Αντικαταστήστε το φίλτρο HEPA.
(βλέπε: ΦΡΟΝΤΙΔΑ, ΣΥΝΤΗΡΗΣΗ)

Το εξάρτημα είναι φραγμένο

→ Ξεβουλώστε τα εξαρτήματα.
(βλέπε: ΦΡΟΝΤΙΔΑ, ΣΥΝΤΗΡΗΣΗ)

Ο σύρτης αέρα στη χειρολαβή είναι ανοιχτός

→ Κλείστε το σύρτη αέρα.
(βλέπε: ΕΡΓΑΣΙΑ ΜΕ ΤΟ ΑΚΡΟΦΥΣΙΟ ΔΑΠΕΔΟΥ)

Το καπάκι της συσκευής δεν κλείνει

Το καπάκι του φίλτρου νερού δεν κάθεται σωστά στη θέση του

→ Τοποθετήστε σωστά το καπάκι του δοχείου φίλτρου νερού.

Το φίλτρο νερού δεν κάθεται σωστά στη θέση του

→ Αφαιρέστε το φίλτρο νερού και τοποθετήστε το σωστά στη συσκευή.
(βλέπε: ΠΛΗΡΩΣΗ ΤΟΥ ΔΟΧΕΙΟΥ ΦΙΛΤΡΟΥ ΝΕΡΟΥ)

İçindekiler

Genel bilgiler	TR	5
Güvenlik uyarıları	TR	6
Cihaz tanımı	TR	6
İşletime alma/Kullanım	TR	7
Temizlik, Bakım	TR	9
Teknik Bilgiler	TR	9
Arıza yardımı	TR	10

Genel bilgiler

Sayın müşterimiz,



Cihazın ilk kullanımından önce bu orijinal kullanma kılavuzunu okuyun, bu kılavuza göre davranın ve daha sonra kullanım veya cihazın sonraki sahiplerine vermek için bu kılavuzu saklayın.

Kurallara uygun kullanım

Cihaz, bu kullanım kılavuzunda yer alan açıklamalar ve kullanıma yönelik güvenlik uyarılarına uygun şekilde kuru emici olarak belirlenmiştir.

İsteğe bağlı olarak küçük miktarlarda sıvı da emilebilir.

- Bu cihazı sadece su filtresi haznesi dahilinde kullanın.
- Bu cihazı, sadece özel kullanım amaçları ve izin verilen KÄRCHER aksesuarları ve yedek parçaları ile birlikte kullanın.

Açıklama ve etki şekli

Su filtresi, ara filtre ve HEPA filtreden oluşan su filtreli süpürge üç kademeli filtre sistemi, 0,3 µm üzerindeki süpürülen tüm partiküllerin %99,99'u* / %99,9'ünü** tutar. Taze, temizlenmiş atık hava dışarı çıkar. Su filtresindeki su kir partiküllerini bağladığı için, su boşaltılırken herhangi bir toz girdabı oluşmaz. Bu sayede cihaz alerjiler için de uygundur.

* DS 6.000 Waterfilter

** DS 5.800 Waterfilter

Çevre koruma



Ambalaj malzemeleri geri dönüştürülebilir. Ambalaj malzemelerini evinizin çöpüne atmak yerine lütfen tekrar kullanılabilirleri yerlere gönderin. Eski cihazlarda, yeniden değerlendirme işlemine tabi tutulması gereken değerli geri dönüşüm malzemeleri bulunmaktadır. Bu nedenle eski cihazları lütfen öngörülen toplama sistemleri aracılığıyla imha edin.

İçindekiler hakkında uyarılar (REACH)

İçindekiler hakkında ayrıntılı bilgileri bulabileceğiniz adres:

www.kaercher.com/REACH

Filtre ve pis suyun tasfiye edilmesi

Filtreler çevreye uyumlu malzemelerden üretilmiştir. Ev çöpü için yasak olan emilmiş maddeler içermedikleri sürece, bu parçalar normal ev çöpünde imha edilebilir.

Yasaklanmış maddeler içermedikleri sürece pis sular tahliye bölümü üzerinden tasfiye edilebilir.

Teslimat kapsamı

Cihazınızın teslimat kapsamı ambalajı üzerinde gösterilmiştir. Ambalaj açıldığında içindeki parçalarda eksiklik olup olmadığını kontrol ediniz.

Aksesuarların eksik olması durumunda ya da nakliye hasarlarında yetkili satıcınızı bilgilendirin.

Garanti

İlgili ülkede, genel distribütörümüzün belirlemiş ve yayınlamış olduğu garanti koşulları geçerlidir. Garanti süresi dahilinde cihazda, malzeme ve üretim hatasından oluşabilecek arızaların giderilmesi tarafımızdan ücretsiz olarak yapılır. Garanti kapsamındaki arızaların oluşması halinde, lütfen cihazı tüm aksesuarları ve satış belgesi ile (fiş, fatura) satın aldığınız yere yada en yakındaki yetkili servise götürünüz. Cihazın kullanım ömrü 10 yıldır.

(Adres için Bkz. Arka sayfa)

Müşteri hizmeti

Sorularınız veya arızalar söz konusu olursa KÄRCHER distribütörümüz size seve seve yardımcı olacaktır.

(Adres için Bkz. Arka sayfa)

Yedek parça ve özel aksesuar siparişi

En sık kullanılan yedek parça çeşitlerini kullanım kılavuzunun sonunda bulabilirsiniz. Yedek parçalar ve aksesuarları yetkili satıcınız ya da KÄRCHER temsilciliğinden temin edebilirsiniz.

(Adres için Bkz. Arka sayfa)

Güvenlik uyarıları

- *Bu cihaz, güvenlikten sorumlu bir kişinin gözetimi altında veya cihazın nasıl kullanılması gerektiği konusunda ve bu kullanım neticesinde ortaya çıkan tehlikeler hakkında talimatlar almış olmayan kısıtlı fiziksel, duysal ya da ruhsal yeteneklere sahip, deneyimi ve/veya bilgisi az olan kişiler tarafından kullanım için üretilmemiştir.*
- *Çocuklar, sadece 8 yaşın üstünde olmaları ve güvenliklerinden sorumlu bir kişinin gözetimi altındayken veya cihazın nasıl kullanılacağına ve cihazın kullanımını neticesinde ortaya çıkan tehlikelere dair talimatlar almış olmaları durumunda cihazı kullanmalıdır.*
- *Çocuklar cihazla oynamamalıdır.*
- *Cihazla oynamamalarını sağlamak için çocuklar gözetim altında tutulmalıdır.*
- *Çocuklar gözetim olmadan temizlik ve kullanıcı bakımı yapmamalıdır.*
- *Uzun çalışma molalarında cihazı ana şalterden / cihaz şalterinden kapatın ya da elektrik fişini çekin.*

⚠ Elektrik bağlantısı

Cihazı sadece alternatif akıma bağlayın. Gerilim, cihazın tip plaketiyle aynı olmalıdır.

⚠ Elektrik çarpma tehlikesi

Fişi ve prizi kesinlikle ıslak veya nemli elle temas etmeyin.

Şebeke fişini, bağlantı kablosundan çekerek prizden çıkartmayın.

Bağlantı kablosuna, elektrik fişiyle birlikte her kullanımdan önce hasar kontrol yapın.

Hasar görmüş bağlantı kablosunu derhal yetkili müşteri hizmetleri/elektronik teknisi tarafından değiştirilmesini sağlayın. Elektronik kazalardan sakınmak için, önceden devreye sokulmuş eksik akım koruyucu şalterini (maks. 30 mA nominal akım seviyesi) kullanmanızı tavsiye ederiz.

⚠ Tehlike

Belirli maddeler, emilen hava ile girdap oluşması nedeniyle patlayıcı buharlar ve karışımlar oluşturabilir!

Aşağıdaki maddeleri kesinlikle emmeyin:

- *Patlayıcı ya da yanıcı gazlar, sıvılar ve tozlar (reaktif tozlar)*
- *Aşırı alkali ve asidik temizlik maddeleri ile bağlantılı olarak reaktif metal tozları (Örn; Alüminyum, magnezyum, çinko)*
- *İnceldilmemiş güçlü asitler ve eriyikler*
- *Organik çözücü maddeler (Örn; Benzin, tiner, aseton, sıcak yağ).*

Bu maddeler, ek olarak cihazda kullanılan malzemelere etki edebilir.

Cihaz tanımı

→ Şekiller Bkz. Katlanır sayfa 4

- 1 Soketli elektrik fişi kablosu 
- 2 Cihaz şalteri (AÇIK/KAPALI)
- 3 Cihaz kapağı
- 4 Taşıma kolu
- 5 Cihaz kapağını açma tuşu
- 6 Köpük önleme sıvısı (FoamStop)
- 7 Döşeme temizleme ucu
- 8 Taban memesinin park tutucusu
- 9 Aksesuar kapağı
- 10 Aksesuar donanımı
- 11 Derz ucu
- 12 HEPA filtre için atık hava kapağı
- 13 HEPA filtre
- 14 Su filtresi haznesi
- 15 Darbe levhası
- 16 Su filtresi haznesinin kapağı
- 17 Ara filtre
- 18 Yer temizleme ucu, ayarı değiştirilebilir
- 19 Teleskop emme borusunu ayarlama için kilit açma mekanizması
- 20 Teleskop emme borusu
- 21 Hatalı hava sürgüsü
- 22 Tutamak
- 23 Emme hortumu
- Cihazda 1.195-202,0, ek olarak teslimat kapsamına dahildir**
- 24 Turbo taban memesi

İşletime alma/Kullanım

Dikkat! Cihaz, su tankı doluyken sadece yatay konumda çalıştırılmalıdır. Cihaz monte edilmeden önce su tankı boşaltılmalıdır, aksi takdirde zeminde hasarlar oluşabilir.

Not

Cihazın çalışması sırasında şebeke sigortasının devreye girmesinin nedeni, aynı elektrik devresine aynı anda başka elektrikli cihazların bağlanmış ve çalıştırılıyor olması olabilir. Şebeke sigortası için "Teknik bilgiler" bölümüne bakın.

Cihaz, bir aşırı ısınma tehlikesinde otomatik olarak kapanır. Cihazı kapatın ve elektrik fişini çekin. HEPA filtreyi değiştirin. Arızanın giderilmesinden sonra cihazı en az 1 sata soğutun, daha sonra cihaz tekrar çalışmaya hazırdır.

Aksesuar Bağlanması

Şekil 1

- Süpürme hortumunu cihaza bağlayın.
- Tutamağı teleskop emme borusuna bağlayın ve taban memesini takın.

Şekil 2

- Kilit açma düğmesine basın ve iç boruyu istediğiniz uzunluğa çekim veya itin.
- Uyarı:** Dik konumda rahatça çalışabilmeniz için teleskop emme borusunu boynunuza uygun şekilde ayarlayın.

Su filtresi haznesinin doldurulması

Dikkat

Su filtresi haznesi dolu değilken cihazı kullanmayın!

Teslimat sırasında ara filtre ve darbe levhası daha önceden yerine takılmıştır. Doldurma sırasında parçaların doğru şekilde yerine takılmış olmasına dikkat edin (bkz.: TESLİMAT KAPSAMI). Kötü emme performansı ya da ara filtrenin zamanından önce devre dışı kalmasının nedenleri olabilir (Bkz.: ÇALIŞMANIN DURDURULMASI).

Şekil 3

- Cihaz kapağını açın ve köpük önleme sıvısını (FoamStop) ve su filtresi haznesini çıkartın.

Şekil 4

- Kapağı su filtresi haznesinden çıkartın ve darbe levhasını dışarı alın ve su filtresi haznesine MIN ve MAX işareti arasına kadar musluk suyu (yaklaşık 1,7 litre) doldurun!

Şekil 5

- Köpük önleme sıvısından (FoamStop) bir kapak kadar su filtresi haznesine katın.
- Uyarı:** Süpürgenin çalışma şekli, emilen havanın su filtresine santrifüjü esasına dayanır. Bu sırada, emilen malzeme ve temizlik maddesi artıkları zemin kaplamalarından su havuzuna toplanır. Belirli koşullar altında bu durum köpük oluşmasına neden olabilir. Bu oluşumu önlemek için, bir kapak dolusu köpük önleme sıvısı su havuzuna doldurulmalıdır. Çalışma sırasında hafif bir köpük oluşumu normaldir ve çalışmanın kısıtlanmasına neden olmaz.

Şekil 6

- **Uyarı:** Çalışma sırasında haznedeki su seviyesi "MIN" işaretinin altına inerse, su doldurun.
- Darbe levhasını takın ve su filtresi haznesinin kapağını yerine oturtun. Su filtresi haznesini komple cihazın içine yerleştirin.

Çalışmaya Başlama

Şekil 7

- Elektrik kablosunu komple cihazdan çekin.

Şekil 8

- Cihaz fişini elektrik prizine takın.
- Açmak için cihaz şalterine (Açma/Kapama) basın.

Dikkat

Kakao, un, deterjan, puding tozu veya benzer toz şeklindeki maddelerden büyük miktarlarda emmeyin!

Taban memesiyle çalışma

Sert yüzeylerin süpürülmesi

Şekil 9

- Ayağınızla yer temizleme ucunun değiştirme düğmesine basınız. Yer temizleme ucunun alt kısmındaki fırça çizgileri dışarıya çıkmış durumdadır

Halıların süpürülmesi

Şekil 10

- Ayağınızla yer temizleme ucunun değiştirme düğmesine basınız. Yer temizleme ucunun alt kısmındaki fırça çizgileri içeriye girmiş durumdadır.

Not

Cihazın yüksek emme gücü sayesinde, halılar, örtülerdeki vb. çalışmalar sırasında vakum memeleri çok fazla emme yapabilir. Bu durumda, emme gücünü azaltmak için hatalı hava sürgüsünü kullanın. Kullandıktan sonra tekrar kapatın.

Ek yeri memesi ve yastık memesiyle çalışma

Uyarı: Ek yeri memesi ve yastık memesi cihaza yerleştirilmiştir.

Şekil 11

- Çalışmak için aksesuar kapağını açın ve istediğiniz memeyi alın.

Oluk memesi

Köşeler, ek yerleri, kalorifer radyatörleri ve zor ulaşılan bölgeler için.

Yastık memesi

Yastıklı mobilyalar, minderler, perdelerin, vb süpürülmesi için

Turbo taban memesi

* Donanıma bağlı olarak

Şekil 12

- Turbo taban memesi (Sipariş No. 4.130-177,0) Bir çalışma aşamasında fırçalama ve süpürme. Özellikle hayvan tüyleri ve yüksek tabanlı halıların süpürülmesi için uygundur. Fırça silindirinin tahriki, hava akımı üzerinden gerçekleşir. Elektrik bağlantısı gerekli değildir.

Park konumu

Şekil 13

- Cihazı kapatın, bu amaçla cihaz şalterine (Açma/Kapama) basın.

Şekil 14

- Çalışma molalarında taban memesini cihazdaki yuvaya takın.

Çalışmanın tamamlanması

Şekil 13

- Cihazı kapatınız ve fişi çıkartınız.

Şekil 15

- Elektrik bağlantı kablosu hafifçe çekilerek kablo otomatik olarak cihazın içinde toplanır.

Su filtresi sisteminin temizlenmesi

Dikkat

Her kullanımdan sonra su filtresi haznesi, filtre kapağı ve darbe levhasını akan su altında yıkayın ve kurutun. Darbe levhasının kılavuzlarının temizlenmiş olmasına dikkat edin.

Şekil 3

- Su filtresi haznesini cihazdan çıkartın (Bkz. SU FİLTRESİ HAZNESİNİN DOLDURULMASI).

Şekil 16

- Kapağı hazneden çıkartın ve darbe levhasın sökün.
- Su filtresi haznesini boşaltın.
- Kapak, darbe levhası ve su filtresi haznesini akan su altında yıkayın ve kurutun.

Şekil 17

- Gerekirse ara filtreyi temizleyin/yıkayın. (Bkz. TEMİZLİK, BAKIM)

Dikkat

Su filtresinin tüm parçaları montajdan önce iyice kurutulmuş olmalıdır!

Taşıma, saklama

Dikkat

Cihazı saklamadan önce, su filtresi haznesinde hiç su bulunmadığından ve su filtresi sisteminin tüm parçalarının iyice kurutulmuş olduğundan emin olun.

- Taşımak için cihazı taşıma kolundan tutun ve kuru odalarda saklayın.

Şekil 20

- Saklamak için cihaz dik konuma getirilebilir. Cihazın alt tarafında, taban memesi için ek bir park pozisyonu bulunmaktadır.

Temizlik, Bakım

⚠ Tehlike

Bütün bakım ve temizlik çalışmalarında cihaz kapatılmalı şebeke kablosu prizden çıkartılmalıdır.

Ara filtrenin temizlenmesi / değiştirilmesi

Uyarı: Normal kullanımda, ara filtreyi en geç 8 haftada bir - süpürme gücü azaldığında daha önce - temizleyin.

Temizlik yaparken kaplanmış lamellere zarar vermemek için, piyasada yaygın olarak bulunan, yumuşak malzemeden yapılmış bir sünger kullanın.

Şekil 17

- Ara filtrenin münferit lamellerini sünger ve akarsuyla temizleyin.
- Filtrenin tamamen kurumasını sağlayın.
- Normal kullanımda, ara filtreyi en az 12 ayda bir değiştirin, gerekirse daha erken değiştirin.

Uyarı: Ara filtre artık çöpte tasfiye edilmelidir.

Cihazı ve aksesuarların temizlenmesi

⚠ Tehlike

Aşındırıcı maddeler, cam veya çok amaçlı temizleyiciler kullanmayınız! Cihazı asla suya daldırmayınız.

Şekil 18

- Emme hortumu ve tutamak temizleme amacıyla ayrılabilir.
- Aksesuara tıkanma kontrolü yapın ve gerekirse aksesuarı temizleyin. Taban memesini temizlemek için su kullanılmamalıdır.

Turbo taban memesinin temizlenmesi

* Donanıma bağlı olarak

Fırça merdanesine sarılan kılları bir makasla ve kesme kenarı boyunca ayırın, daha sonra derz memesiyle emdirin.

HEPA filtrenin değiştirilmesi

Uyarı: Optimum bir temizlik performansı ve cihazın optimum çalışmasını sağlamak için, bu filtre en geç 12 ay sonra değiştirilmelidir. Hasar olması ya da kirlenmenin artması durumunda daha erken değiştirin.

Dikkat

HEPA filtreyi yıkamayın!

- Atık hava kapağını çıkartın.

Şekil 19

- HEPA filtreyi çıkartın.
- "KLİK" sesi ile yerine oturacak şekilde yeni bir HEPA filtreyi yerleştirin.
- "KLİK" sesiyle yerine oturacak şekilde kapağı tekrar takın.

Teknik Bilgiler

Nominal gerilim 1~50/60 Hz	220-240	V
Güç P _{NOMINAL}	900	W
Su filtresi haznesinin doldurma miktarı	1,7	l
Ses basıncı seviyesi	66	dB(A)
Ağırlık (aksesuar hariç)	7,5	kg
Nominal mesafe, aksesuar	35	mm

DS 6.000 Waterfilter

DS 6.000 Waterfilter, Mediclean:
EN 1822 (Versiyon 1998) sınıfına göre
HEPA filtre H 13

DS 5.800 Waterfilter:

EN 1822 (Versiyon 1998) sınıfına göre
HEPA filtre H 12

Teknik değişiklik yapma hakkı saklıdır!

Arıza yardımı

Küçük arızaları aşağıdaki genel bakışın yardımıyla kendiniz giderebilirsiniz. Şüphelenmeniz durumunda, yetkili müşteri hizmetlerine başvurun.

⚠ Tehlike

Bütün bakım ve temizlik çalışmalarında cihaz kapatılmalı şebeke kablosu prizden çıkartılmalıdır.

Elektrik parçalarındaki onarım çalışmaları ve diğer çalışmalar sadece yetkili müşteri hizmeti tarafından uygulanmalıdır.

Cihaz su çekmiyor

Elektrik beslemesinde kopukluk

→ Fişi çekin, bağlantı kablosu ve fişe hasar kontrolü yapın.

Emme gücü zayıf / azalıyor

Darbe levhası unutuldu ya da doğru yerleştirilmedi

→ Darbe levhasını doğru yerleştirin. (Bkz. SU FİLTRESİ HAZNESİNİN DOLDURULMASI)

Ara filtre eksik veya doğru yerleştirilmemiş

→ Ara filtreyi kontrol edin.

Ara filtre kirlenmiş.

→ Filtreyi yıkayın, gerekirse yeni bir ara filtre takın. (Bkz. TEMİZLİK, BAKIM)

Ara filtre ıslak

→ Ara filtreyi kurutun ya da yeni ve kuru filtreyi takın. (Bkz. TEMİZLİK, BAKIM)

Su filtresi haznesinde güçlü köpük oluşumu

→ Suyu değiştirin ve 1-2 kapak FoamStop ekleyin. Ara filtreye nem kontrolü yapın. Gerekirse, nemli filtreyi akan su altında temizleyin ve daha sonra kurutun veya yeni bir filtre takın.

Su filtresi haznesindeki su çok az ya da çok fazla

→ Haznedeki MIN / MAX işaretini kontrol edin.

HEPA filtre kirlenmiş

→ HEPA filtreyi değiştirin. (Bkz. TEMİZLİK, BAKIM)

Aksesuar tıkanmış

→ Tıkanmayı giderin. (Bkz. TEMİZLİK, BAKIM)

Tutamaktaki hatalı hava sürgüsü açık

→ Hatalı hava sürgüsünü kapatın. (Bkz. TABAN MEMESİYLE ÇALIŞMA)

Cihaz kapağı kapanmıyor

Su filtresinin kapağı doğru oturtulmamış

→ Su filtresi haznesinin kapağını doğru şekilde yerine oturtun.

Su filtresi doğru takılmamış

→ Su filtresini çıkartın ve cihaza doğru şekilde yerleştirin. (Bkz. SU FİLTRESİ HAZNESİNİN DOLDURULMASI)

Оглавление

Общие указания	RU	5
Указания по технике безопасности	RU	6
Описание прибора	RU	7
Ввод в эксплуатацию/эксплуатация	RU	7
Уход, техническое обслуживание	RU	10
Технические данные.	RU	11
Устранение неисправностей	RU	11

Общие указания

Уважаемый покупатель!



Перед первым применением вашего прибора прочитайте эту оригинальную инструкцию по эксплуатации, после этого действуйте соответственно и сохраните ее для дальнейшего пользования или для следующего владельца.

Использование по назначению

Прибор предназначен для использования в соответствии с описаниями, приведенными в данном руководстве по эксплуатации, и указаниями по технике безопасности при работе с пылесосами для сухой чистки.

Опционально также возможно поглощение небольшого количества жидкости.

- Данный прибор применяется только с заполненной емкостью водяного фильтра
- Используйте этот прибор только в личных целях и применяя только принадлежности и запчасти, разрешенные фирмой KAERCHER.

Описание и принцип действия

Трехступенчатая система фильтрации пылесоса с водяным фильтром, которая состоит из фильтра для воды, промежуточного фильтра и HEPA-фильтра, задерживает 99,99%*/99,9%** частиц размером более 0,3 мкм. На выходе получается свежий, очищенный воздух.

Поскольку вода в водяном фильтре связывает частицы грязи, при опорожнении системы фильтрации из воды пыль не выделяется. Таким образом, устройство подходит для людей, страдающих аллергией.

* DS 6.000 Waterfilter

** DS 5.800 Waterfilter

Охрана окружающей среды



Упаковочные материалы пригодны для вторичной обработки. Поэтому не выбрасывайте упаковку вместе с домашними отходами, а сдайте ее в один из пунктов приема вторичного сырья.



Старые приборы содержат ценные перерабатываемые материалы, подлежащие передаче в пункты приемки вторичного сырья. Поэтому утилизируйте старые приборы через соответствующие системы приемки отходов.

Инструкции по применению компонентов (REACH)

Актуальные сведения о компонентах приведены на веб-узле по следующему адресу:

www.kaercher.com/REACH

Утилизация фильтра и грязной воды

Фильтр изготовлен из экологически безвредных материалов. Если он не содержит никаких веществ, которые запрещены для утилизации домашнего мусора, то может быть утилизирован с обычным домашним мусором.

Грязную воду можно сливать через слив в том случае, если в ней отсутствуют запрещенные вещества.

Комплект поставки

Комплектация прибора указана на упаковке. При распаковке прибора проверить комплектацию.

При обнаружении недостающих принадлежностей или повреждений, полученных во время транспортировки, следует уведомить торговую организацию, продавшую прибор.

(Адрес указан на обороте)

Гарантия

В каждой стране действуют соответственно гарантийные условия, изданные уполномоченной организацией сбыта нашей продукции в данной стране. Возможные неисправности прибора в течение гарантийного срока мы устраняем бесплатно, если причина заключается в дефектах материалов или ошибках при изготовлении. В случае возникновения претензий в течение гарантийного срока просьба обращаться, имея при себе чек о покупке, в торговую организацию, продавшую вам прибор или в ближайшую уполномоченную службу сервисного обслуживания.

Дата выпуска отображается на заводской табличке в закодированном виде. При этом отдельные цифры имеют следующее значение::

Пример: 30190

3 год выпуска

0 столетие выпуска

1 десятилетие выпуска

9 вторая цифра месяца выпуска

0 первая цифра месяца выпуска

Таким образом, в данном примере код 30190 означает дату выпуска 09/(2)013.

Сервисная служба

В случае возникновения вопросов или поломок наш филиал фирмы KÄRCHER поможет вам разрешить их. (Адрес указан на обороте)

Заказ запасных частей и специальных принадлежностей

Выбор наиболее часто необходимых запчастей вы найдете в конце инструкции по эксплуатации.

Запасные части и принадлежности Вы можете получить у Вашего дилера или в филиале фирмы KÄRCHER. (Адрес указан на обороте)

Указания по технике безопасности

- Данное устройство не предназначено для использования людьми с ограниченными физическими, сенсорными или умственными возможностями, а также лиц с отсутствием опыта и/или отсутствием необходимых знаний, за исключением случаев, когда они находятся под надзором ответственного за безопасность лица или получают от него указания по применению устройства, а также осознают вытекающие отсюда риски.
 - Допускается применение устройства детьми, достигшими 8-летнего возраста и находящимися под присмотром лица, ответственного за их безопасность, или получившими инструкции о применении устройства от такого лица, а также осознающими вытекающие отсюда риски.
 - Не разрешайте детям играть с устройством.
 - Следить за тем, чтобы дети не играли с устройством.
 - Не разрешайте детям проводить очистку и обслуживание устройства без присмотра.
 - Во время продолжительных перерывов в эксплуатации следует выключить прибор с помощью главного выключателя / выключателя прибора или отсоединить его от электросети.
- △ **Подключение к сети питания**
Прибор следует включать только в сеть переменного тока. Напряжение должно соответствовать указаниям в заводской табличке прибора.
- △ **Опасность поражения током**
Не прикасаться к сетевой вилке и розетке мокрыми руками.
Не вытаскивать сетевую штепсельную вилку путем подтягивания за сетевой шнур.

Перед началом работы с прибором проверить сетевой шнур и штепсельную вилку на повреждения. Поврежденный сетевой шнур должен быть незамедлительно заменен уполномоченной службой сервисного обслуживания/специалистом-электриком.

Во избежание несчастных случаев, связанных с электричеством, мы рекомендуем использовать розетки с предвключенным устройством защиты от тока повреждения (макс. номинальная сила тока срабатывания: 30 мА).

⚠ Опасность

Некоторые вещества при смешении со всасываемым воздухом могут образовывать взрывоопасные пары или смеси!

Никогда не всасывать следующие вещества:

- Взрывчатые или горючие газы, жидкости и пыль (реактивная пыль)
- Реактивная металлическая пыль (например, алюминий, магний, цинк) в соединении с сильными щелочными и кислотными моющими средствами
- Неразбавленные сильные кислоты и щелочи
- Органические растворители (например, бензин, растворитель, ацетон, мазут).

Кроме того эти вещества могут разъедать использованные в приборе материалы.

Описание прибора

➔ **Изображения см. на развороте 4**



- 1 Сетевой шнур со штепсельным разъемом
- 2 Выключатель прибора (вкл./выкл.),
- 3 Клапан прибора
- 4 Рукоятка для ношения прибора
- 5 Кнопка для открывания клапана прибора
- 6 Противопенная жидкость (FoamStop)
- 7 Форсунка для чистки обивки

- 8 Парковочное крепление насадки для пола
- 9 Дополнительный клапан
- 10 место хранения принадлежностей
- 11 Форсунка для чистки швов и стыков
- 12 Клапан отходящего воздуха для HEPA-фильтра
- 13 HEPA-фильтр
- 14 Емкость водяного фильтра
- 15 Отражательный щиток
- 16 Крышка емкости водяного фильтра
- 17 Промежуточный фильтр
- 18 Форсунка для чистки полов, переключаемая
- 19 Разблокировка для регулировки телескопической всасывающей трубки
- 20 Телескопическая всасывающая труба
- 21 Дополнительная воздушная заслонка
- 22 Рукоятка
- 23 Всасывающий шланг

Содержится дополнительно в комплекте для прибора 1.195-202.0

- 24 Турбо-насадка для чистки пола

Ввод в эксплуатацию/ эксплуатация

Внимание! Устройство может эксплуатироваться только в горизонтальном положении с заполненным резервуаром для воды. Перед монтажом устройства необходимо опорожнить резервуар для воды, в противном случае, это может привести к повреждениям пола.

Указание

Если при включении устройства сработал сетевой предохранитель, это может означать, что одновременно с устройством в ту же цепь были подключены и работали другие электрические приборы. Сетевой предохранитель см. в главе "Технические данные".

Устройство автоматически отключается при опасности перегрева. Выключить устройство и отсоединить сетевой шнур. Поменяйте HEPA-фильтр. После устранения неисправности дать остыть

устройству не менее 1 часа, после этого оно станет вновь готово к работе.

Присоединить принадлежности

Рисунок 1

- Присоедините у прибору всасывающий шланг.
- Соедините телескопическую всасывающую трубку со всасывающим шлангом и зафиксируйте насадку для пола.

Рисунок 2

- Включить разблокировку и вытянуть или задвинуть внутреннюю трубку на желаемую длину.

Указание: Установить высоту телескопической всасывающей трубки в соответствии с вашим ростом, чтобы вы могли комфортно выполнять работы, соблюдая правильную осанку.

Заполнить емкость водяного фильтра

Внимание

Не допускается использование прибора без заполненной емкости водяного фильтра!

В поставку уже включены промежуточный фильтр с изогнутым отражательным щитком. При заполнении убедитесь в том, что данные составные части правильно установлены (см.: КОМПЛЕКТ ПОСТАВКИ). Они могут послужить причиной плохой скорости откачки или раннего выхода из строя промежуточного фильтра (см.: ОКОНЧАНИЕ РАБОТЫ).

Рисунок 3

- Откройте клапан прибора, достаньте противопенную жидкость (FoamStop) и емкость водяного фильтра.

Рисунок 4

- Снимите крышку емкости водяного фильтра, достаньте отражательный щиток и заполните емкость водяного фильтра водопроводной водой до положения между отметками MIN и MAX (прибл.. 1,7 литра)!

Рисунок 5

- Добавить колпачок противопенной жидкости (FoamStop) в емкость водяного фильтра.

Указание: Принцип работы пылесоса основан на завихрении всасываемого воздуха в водяном фильтре. При этом всасываемый материал и остатки моющих средств с пола собираются в водяной бане. При определенных условиях может происходить образование пены. Во избежание этого вам необходимо добавить в водяную баню полный колпачок противопенной жидкости.

Незначительное пенообразование во время работы является нормальным и не оказывает негативного влияния на работу прибора.

Рисунок 6

- **Указание:** Добавить воду, если уровень воды в емкости во время работы опускается ниже отметки „MIN”. Установите отражательный щиток и снова вставьте крышку емкости водяного фильтра. Вставьте емкость водяного фильтра в прибор.

Приступить к работе

Рисунок 7

- Полностью вытяните из прибора сетевой кабель.

Рисунок 8

- Вставить штепсельную вилку в розетку.
- Для включения нажать на главный выключатель (Вкл./Выкл.).

Внимание

Не всасывать большое количество порошкообразных веществ, таких, как какао, мука, моющее средство, сухие смеси для приготовления кремов и тому подобные!

Работа с насадкой для пола

Чистка твердых поверхностей

Рисунок 9

- Нажать ногой на переключатель форсунки для чистки полов. Щеточные полосы на нижней стороне форсунки выдвинуты.

Чистка ковровых покрытий

Рисунок 10

- Нажать ногой на переключатель форсунки для чистки полов. Щеточные полосы на нижней стороне форсунки спрятаны.

Указание

При высокой мощности всасывания устройства всасывающие сопла могут плотно присасываться во время работы к коврам, мягкой обивке и т. д.. В этом случае для уменьшения мощности всасывания следует использовать задвижку для подсоса воздуха. После использования снова закрыть.

Работа с насадкой для стыков и насадкой для обивки

Указание: Насадки для стыков и обивки размещаются в приборе.

Рисунок 11

- Для работы откройте дополнительный клапан и возьмите нужную насадку.

Насадка для стыков

для углов, стыков, радиаторов отопления и труднодоступных поверхностей.

Насадка для обивки

для очистки мягкой мебели, гардин, матрасов и т.д.

Турбо-насадка для чистки пола

* в зависимости от комплектации

Рисунок 12

- Турбо-насадка для чистки пола (Номер для заказа 4.130-177.0) Чистка щеткой и всасывание пыли осуществляется одновременно. Особенно подходит для чистки шерсти животных и ковров с длинным ворсом. Валик щетки приводится в действие потоком воздуха.

Дополнительный источник электроэнергии не требуется.

Парковочное положение

Рисунок 13

- Выключить аппарат, для этого нажать на главный включатель (Вкл./ Выкл.).

Рисунок 14

- Помещать насадку для пола при перерыве в работе в приемное устройство прибора.

Окончание работы

Рисунок 13

- Выключить прибор и вытащить сетевую вилку.

Рисунок 15

- При легком натягивании сетевой кабель автоматически сматывается вовнутрь прибора.

Очистка системы водяного фильтра

Внимание

После каждого применения необходимо промывать емкость водяного фильтра, крышку фильтра и отражательный щиток и высушивать их. Обращайте внимание на чистоту очистки направляющих отражательного щитка.

Рисунок 3

- Вынуть емкость водяного фильтра из прибора (см.: ЗАПОЛНИТЬ ЕМКОСТЬ ВОДЯНОГО ФИЛЬТРА).

Рисунок 16

- Снять крышку емкости и вынуть отражательный щиток.
- Опустошите емкость водяного фильтра.
- Промойте под проточной водой крышку, отражательный щиток и емкость водяного фильтра и просушите их.

Рисунок 17

- Чистку/промывание промежуточного фильтра проводите по необходимости. (см.: УХОД, ТЕХНИЧЕСКОЕ ОБСЛУЖИВАНИЕ)

Внимание

Перед сборкой все детали водяного фильтра должны быть полностью сухими!

Транспортировка, хранение

Внимание

Перед хранением устройства убедитесь, что в емкости водяного фильтра нет воды, и все детали емкости полностью сухие.

→ При транспортировке держите прибор за ручку и сохраняйте в сухом помещении.

Рисунок 20

→ Храните прибор в вертикальном положении. Внизу прибора находится дополнительное место для хранения насадки для чистки пола.

Уход, техническое обслуживание

⚠ Опасность

При проведении любых работ по уходу и техническому обслуживанию аппарата следует выключить, а сетевой шнур - вынуть из розетки.

Очистка/замена промежуточного фильтра

Указание: Промежуточный фильтр при нормальном режиме эксплуатации очищать не реже чем через 8 недель, при ослабевании силы тяги - чаще.

Для очистки использовать стандартную губку для уборки из мягкого материала во избежание повреждения покрытий ламелей.

Рисунок 17

→ Отдельные ламели промежуточного фильтра очистить с помощью губки под проточной водой.

→ Фильтр должен быть полностью сухим.

→ При нормальном режиме эксплуатации заменять промежуточный фильтр каждые 12 месяцев, в случае необходимости - чаще.

Указание: Промежуточный фильтр необходимо утилизировать вместе с остатками мусора.

Очистить прибор и принадлежности

⚠ Опасность

Не использовать чистящих паст, моющих средств для стекла и универсальных моющих средств! Запрещается погружать прибор в воду.

Рисунок 18

→ Всасывающий шланг и рукоятку для очистки можно разбирать.

→ Проверить принадлежности на засор и в случае необходимости произвести чистку. Для очистки насадки для пола нельзя использовать воду.

Очистить турбо-насадку для чистки пола

* в зависимости от комплектации

Намотанные на валик волосы следует удалить, проведя ножницами вдоль режущей кромки, затем прочистить с помощью насадки для стыков.

Замените HEPA-фильтр

Указание: Для обеспечения оптимальной эффективности очистки и работы прибора фильтр необходимо заменять не реже, чем через каждые 12 месяцев. При наличии повреждения или сильного загрязнения заменить раньше.

Внимание

HEPA-фильтр не нужно промывать!

→ Снимите клапан отходящего воздуха.

Рисунок 19

→ Снимите HEPA-фильтр.

→ Вставьте новый HEPA-фильтр таким образом, чтобы он зафиксировался со щелчком.

→ Снова вставьте крышку таким образом, чтобы она зафиксировалась со щелчком.

Технические данные

Номинальное напряжение 1~50/60 Hz	220-240	V
Мощность P _{ном}	900	Вт
Заполнить емкость водяного фильтра	1,7	л
Уровень давления звука	66	дБ(А)
Вес без (принадлежностей)	7,5	кг
Номинальный внутренний диаметр насадок	35	мм
DS 6.000 Waterfilter DS 6.000 Waterfilter, Mediclean: HEPA-фильтр класса H 13 согласно EN 1822 (1998 г.)		
DS 5.800 Waterfilter: HEPA-фильтр класса H 12 согласно EN 1822 (1998 г.)		

Изготовитель оставляет за собой право внесения технических изменений!

Устранение неисправностей

Небольшие неисправности можно устранить самостоятельно с помощью следующего описания.

В случае сомнения следует обращаться в уполномоченную службу сервисного обслуживания.

⚠ Опасность

При проведении любых работ по уходу и техническому обслуживанию аппарата следует выключить, а сетевой шнур - вынуть из розетки.

Ремонтные работы и работы с электрическими узлами могут производиться только уполномоченной службой сервисного обслуживания.

Прибор не всасывает

Подача питания прерывается

- Вытащить из розетки штепсельную вилку, проверить соединительный кабель и штепсельную вилку на наличие повреждений.

Слабая / падающая мощность всасывания

Отражательный щиток отсутствует или неправильно зафиксирован

- Правильно установить отражательный щиток.
(см.: ЗАПОЛНИТЬ ЕМКОСТЬ ВОДЯНОГО ФИЛЬТРА)

Промежуточный фильтр отсутствует или установлен неправильно

- Проверьте промежуточный фильтр.

Промежуточный фильтр загрязнен

- Промыть фильтр, в случае необходимости установить новый промежуточный фильтр.
(см.: УХОД, ТЕХНИЧЕСКОЕ ОБСЛУЖИВАНИЕ)

Промежуточный фильтр влажный

- Высушить промежуточный фильтр или установить новый высушенный фильтр.
(см.: УХОД, ТЕХНИЧЕСКОЕ ОБСЛУЖИВАНИЕ)

Сильное пенообразование в емкости водяного фильтра

- Замените воду и добавьте 1–2 колпачка FoamStop. Проверьте промежуточный фильтр на наличие влаги. В случае необходимости промойте фильтр под проточной водой и просушите, или же вставьте новый фильтр.

Слишком много или слишком мало воды в емкости водяного фильтра

- Проверить отметки „MIN / MAX" на емкости.

HEPA-фильтр загрязнен

- Замените HEPA-фильтр.
(см.: УХОД, ТЕХНИЧЕСКОЕ ОБСЛУЖИВАНИЕ)

Засор принадлежностей

- Устранить засор.
(см.: УХОД, ТЕХНИЧЕСКОЕ ОБСЛУЖИВАНИЕ)

**Откройте дополнительную
воздушную заслонку на ручке**

- Закройте дополнительную защитную заслонку.
(см.: РАБОТА С НАСАДКОЙ ДЛЯ ПО-
ЛА)

Клапан прибора не закрывается

**Крышка водяного фильтра
установлена неправильно**

- Установите крышку емкости водяно-
го фильтра должным образом.

**Водяной фильтр установлен
неправильно**

- Достаньте водяной фильтр и пра-
вильно вставьте его в прибор.
(см.: ЗАПОЛНИТЬ ЕМКОСТЬ ВОДЯ-
НОГО ФИЛЬТРА)

Tartalomjegyzék

Általános megjegyzések HU	5
Biztonsági tanácsok HU	6
Készülék leírása HU	6
Üzembevétel / Üzemeltetés . . . HU	7
Ápolás, karbantartás HU	9
Műszaki adatok HU	9
Üzemzavarelhárítási segítség . HU	10

Általános megjegyzések

Tisztelt Vásárló,



A készülék első használata előtt olvassa el ezt az eredeti használati utasítást, ez alapján járjon el és tartsa meg a későbbi használatra vagy a következő tulajdonos számára.

Rendeltetésszerű használat

A készülék jelen üzemeltetési útmutatóban foglalt leírásoknak és a biztonsági utasításoknak megfelelően száraz porszívózásra alkalmas.

Megfelelő opcióval kis mennyiségű folyadékot is fel tud szívni.

- Csak feltöltött vízsűrőtartállyal alkalmazza ezt a készüléket.
- Csak privát használatra alkalmazza ezt a készüléket, és csak a KÄRCHER által jóváhagyott kiegészítőkkel és alkatrészekkel.

Leírás és működés

A vízsűrővel ellátott porszívó három fokozatos szűrőrendszerre, amely egy vízsűrőből, egy köztes szűrőből és egy HEPA szűrőből áll, az összes 0,3 µm fölötti beszívott részecske 99,99%* / 99,9%** -át visszatartja. Friss, megtisztított használt levegő áramlik ki. Mivel a víz a vízsűrőben megköti a szennyeződés részecskéket, a víz kiürítésénél nem verődik fel por. Így a készülék allergiások számára is alkalmas.

* DS 6.000 Waterfilter

** DS 5.800 Waterfilter

Környezetvédelem



A csomagolóanyagok újrahasznosíthatók. Ne dobja a csomagolóanyagokat a háztartási szemétkébe, hanem gondoskodjék azok újrahasznosításáról.



A régi készülékek értékes újrahasznosítható anyagokat tartalmaznak, amelyeket tanácsos újra felhasználni. Ezért a régi készülékeket az arra alkalmas gyűjtőrendszerek igénybevitelével ártalmatlanítsa!

Megjegyzések a tartalmazott anyagokkal kapcsolatban (REACH)

Aktuális információkat a tartalmazott anyagokkal kapcsolatban a következő címen talál:

www.kaercher.com/REACH

A szűrők és a szennyvíz kezelése

A szűrők környezetkímélő anyagból készültek. Amennyiben nem tartalmaznak olyan felszívott anyagokat, amelyeket tilos a házi szemétkébe elhelyezni, akkor a rendszer házi szemétkébe lehet elhelyezni.

A szennyvizet a csatornán keresztül lehet eltávolítani, amennyiben nem tartalmaz tiltott anyagot.

Szállítási tétel

A készülék szállítási terjedelme fel van tüntetve a csomagoláson. Kicsomagoláskor ellenőrizze a csomagolás tartalmát, hogy megvan-e minden alkatrész.

Hiányzó tartozék vagy szállítási sérülés esetén kérem, értesítse a kereskedőt.

Garancia

Minden országban az illetékes forgalmazó vállalat által kiadott szavatossági feltételek érvényesek. A készülék esetleges hibáit a garanciaidőn belül költségmentesen megszüntetjük, ha azok anyag- vagy gyártási hibára vezethetők vissza. Garanciális igény esetén kérjük, a számlával együtt forduljon kereskedőjéhez vagy a legközelebbi, ilyen esetek intézésére jogosult vevőszolgálathoz.

(A címet lásd a hátoldalon)

Szerviz

Kérdések vagy üzemzavar esetén KÄRCHER-telephelyünk szívesen segít Önnek. (A címet lásd a hátoldalon)

Alkatrészek és különleges tartozékok megrendelése

Az üzemeltetési útmutató végén talál egy válogatást a legtöbbször szükséges alkatrészekről.

Alkatrészeket és tartozékokat kereskedőjénél vagy KÄRCHER-telephelyen kaphat. (A címet lásd a hátoldalon)

Biztonsági tanácsok

- Ez a készülék nem alkalmas arra, hogy korlátozott fizikai, érzékelő vagy szellemi képességgel rendelkező vagy tapasztalat és/vagy ismeret hiányában lévő személyek használják, kivéve, ha a biztonságukért felelős személy felügyeli őket, vagy betanították őket a készülék használatára és megértették az ebből eredő veszélyeket.
- Gyermekek a készüléket csak akkor használhatják, ha 8 év feletti, és ha a biztonságukért felelős személy felügyeli őket, vagy ha megtanították őket a készülék használatára és megértették az ebből eredő veszélyeket.
- Gyermekeknek nem szabad a készülékkel játszani!
- Gyerekeket felügyelni kell, annak biztosításáért, hogy a készülékkel ne játszanak.
- Tisztítást és felhasználó általi karbantartást nem szabad gyermekeknek felügyelet nélkül elvégezni.
- Hosszabb üzemszünetek esetén a készülék főkapcsolóját / készülékkapcsolót ki kell kapcsolni vagy ki kell húzni a hálózati dugót.

⚠ Elektromos csatlakozás

A készüléket csak váltóárammal szabad üzemeltetni. A feszültségnek meg kell egyeznie a készülék típus tábláján található tápfeszültséggel.

⚠ Áramütés veszély

Ne fogja meg nedves kézzel a hálózati csatlakozót és dugaljat.

A hálózati dugót ne a csatlakozókábel húzásával távolítsa el a hálózati dugaljából.

A hálózati kábel és a hálózati dugasz épségét minden használat előtt ellenőrizze. A sérült hálózati kábelt haladéktalanul ki kell cseréltetni egy jogosult ügyfélszolgálatos vagy elektromos szakemberrel.

Az elektromos balesetek elkerülése érdekében javasoljuk, hogy a dugaljat előkapcsolt FI védőkapcsolóval (max. 30 mA névleges kioldó áramerősség) használják.

⚠ Balesetveszély

Bizonyos anyagok a beszívott levegővel robbanékony gőzöket vagy keverékeket alkothatnak!

A következő anyagokat soha ne szívja fel:

- Robbanékony vagy éghető gázok, folyadékok és por (reaktív por)
- Reaktív fémport (pl. alumínium, magnézium, cink) erős lúgos és savas tisztítószerekkel összekapcsolva.
- Hígítatlan erős savakat és lúgokat
- Organikus oldószereket (pl. benzin, hígító, aceton, fűtőolaj).

Ezek az anyagok továbbá a készülékben használt anyagokat is megtámadhatják.

Készülék leírása

→ Az ábrákat lásd a 4. kihajtható oldalon 

- 1 Hálózati kábel csatlakozóval
- 2 Készülék (BE/KI)
- 3 Készülék fedél
- 4 Fogantyú
- 5 Nyitógomb a készülék fedélhez
- 6 Habmentesítő folyadék (FoamStop)
- 7 Szőnyegtisztító fej
- 8 Parkoló tartó a padlófej számára
- 9 Tartozék fedél
- 10 Tartozék tartó
- 11 Réstisztító fej
- 12 Használt levegő fedél a HEPA-szűrőhöz
- 13 HEPA-szűrő
- 14 Vízszűrőtartály
- 15 Terelelemez

- 16 Vízszűrőtartály fedele
 - 17 Közbenső szűrő
 - 18 Padlófűvóka, átkapcsolható
 - 19 Kioldás a teleszkópos szívócső beállításához
 - 20 Teleszkópos szívócső
 - 21 Beszívott levegő tolattyú
 - 22 Markolat
 - 23 Szívótömlő
- A 1.195-202.0 sz. készülék esetén továbbá a szállítási tételben található:**
- 24 Turbó padlószívófej

Üzembevétele / Üzemeltetése

Figyelem! A készüléket feltöltött víztartály mellett csak vízszintes állapotban szabad üzemeltetni. A víztartályt a készülék felállítása előtt ki kell üríteni, egyébként megsérülhet a padló.

Megjegyzés

Ha a hálózati biztosíték a készülék bekapcsolásakor kioldana, annak az lehet az oka, hogy egyidejűleg más elektromos készülékek is ugyanarra az áramkörre vannak csatlakoztatva és azokat üzemeltetik. A hálózati biztosítékot lásd „Műszaki adatok” fejezetben.

A készülék túlmelegedés veszélye esetén automatikusan lekapcsol. Kapcsolja ki a készüléket és húzza ki a hálózati csatlakozót. Cserélje ki a HEPA-szűrőt. Az üzemzavar elhárítása után a készüléket legalább 1 óráig hagyja lehűlni, ezután a készülék ismét üzemkész.

Csatlakoztassa a tartozékokat.

Ábra 1

- A szívótömlőt csatlakoztassa a készülékre.
- Csatlakoztassa a markolatot a teleszkópos szívócsőhöz és helyezze fel a padlószívófejet.

Ábra 2

- Nyomja meg a kioldást, és a belső csövet húzza ki, vagy tolja össze a kívánt hosszúságra.

Megjegyzés: A teleszkópos szívócsövet állítsa be a saját magasságához, hogy egyenes tartásban, kényelmesen tudjon dolgozni.

A vízszűrőtartály feltöltése

Figyelem

A készüléket ne használja feltöltött vízszűrőtartály nélkül!

Kiszállításkor a köztes szűrő és a terelőlemez már be van szerelve. Feltöltésnél ügyeljen arra, hogy ezek az alkotórészek megfelelően legyenek behelyezve (lásd: SZÁLLÍTÁSI TERJEDELEM). A helytelen behelyezés rossz szívási teljesítményt vagy a köztes szűrő idő előtti tönkremenését okozhatja (lásd: HASZNÁLAT BEFEJEZÉSE).

Ábra 3

- Nyissa ki a készülék fedelét és vegye ki a habmentesítő folyadékot (FoamStop), valamint a vízszűrő tartályt.

Ábra 4

- Vegye le a vízszűrőtartály fedelét, valamint vegye ki a terelőlemez, és töltsen meg a vízszűrőtartályt a MIN és MAX-jelölés közöttig vezetékessel vízzel (kb. 1,7 liter)!

Ábra 5

- A habmentesítő folyadékból (FoamStop) egy zárókupaknyit kell tenni a vízszűrőtartályba.

Megjegyzés: A porszívó működése a beszívott levegőnek a vízszűrőben történő megforgatásán alapszik. Amely során a padlóburkolatról felszívott anyag és a tisztítószert-maradványok összegyűlnek a vízfürdőben. Bizonyos körülmények között ez habképződéshez vezethet. Ennek elkerülése érdekében a vízfürdőbe egy zárókupaknyi habmentesítő folyadékot kell tenni. Üzemeltetés közben csekély habképződés léphet fel, amely teljesen normális, és nem akadályozza a gép működését.

Ábra 6

- **Megjegyzés:** Kérem, töltsön utána vizet, ha a tartályban lévő vízszint üzemeltetés közben a „MIN” jelölés alá süllyed. A terelőlemez behelyezni és a vízszűrőtartály fedelét ismét felhelyezni. A vízszűrőtartályt egészen helyezze be a készülékbe.

A munka megkezdése

Ábra 7

→ A hálózati kábelt teljesen húzza ki a készülékből.

Ábra 8

→ Dugja be a készülék dugóját hálózati dugaljba.

→ A bekapcsoláshoz nyomja meg a készülékkapcsolót (Be/Ki).

Figyelem

Ne szívjon fel nagy mennyiségű port, mint kakaót, lisztet, mosóport, puddingport és hasonlót!

Padlószívófej használata

Keményburkolatok porszívózása:

Ábra 9

→ Lábával nyomja le a padlószívófej átkapcsolóját. Ezzel a padlószívófej alján lévő kefecsikokat kitolja.

Padlószőnyegek porszívózása:

Ábra 10

→ Lábával nyomja le a padlószívófej átkapcsolóját. Ezzel a padlószívófej alján lévő kefecsikokat behúzza.

Megjegyzés

A készülék nagy szívási teljesítménye miatt a szőnyegekkel, kárpitokkal, és hasonló anyagokkal történő munkánál a szívófejek erősen odatapadhatnak. Ebben az esetben használja a beszívott levegő tolattyút a szívóteljesítmény csökkentéséhez. Használat után ismét zárja be.

A réstisztító fej és kárpittisztító fej használata

Megjegyzés: A réstisztító fej és a kárpittisztító fej a készülékben van elhelyezve.

Ábra 11

→ A munkához nyissa ki a tartozék fedelet és vegye ki a kívánt a fejet.

Réstisztító fej

sarkokhoz, fugákhoz, fűtőtestekhez és nehezen elérhető területekhez.

Kárpittisztító fej

kárpitozott bútorok, matracok, függönyök stb. porszívózására

Turbó padlószívófej

* felszereléstől függően

Ábra 12

→ Turbó padlószívófej (Megrendelési szám 4.130-177.0) Kefelés és szívás egy munkamenetben. Különösen alkalmas állatszörök és hosszú szálú szőnyegek felszívására. A kefedob meghajtását a porszívó légáram biztosítja. Ehhez elektromos áramot nem igényel.

Nyugalmi-állás

Ábra 13

→ Kapcsolja ki a készüléket, ehhez nyomja meg a készülékkapcsolót (Be/Ki).

Ábra 14

→ Üzemszünetnél a padlószívófejet helyezze a tartóba a készüléken.

Használat befejezése

Ábra 13

→ Kapcsolja ki a készüléket és húzza ki a hálózati csatlakozó dugót.

Ábra 15

→ A hálózati csatlakozó kábel enyhe meghúzása által a kábel automatikusan beszívódik a készülékbe.

A vízsűrő rendszer tisztítása

Figyelem

Minden használat után folyóvíz alatt öblítse le és szárítsa meg a vízsűrőtartályt, a szűrőfedelelet és a terelőlemezt. Figyeljen a terelőlemez rendszeren megtisztított vezetéseire.

Ábra 3

→ A vízsűrőtartályt vegye ki a készülékből (lásd: VÍZSZÜRŐTARTÁLY FELTÖLTÉSE).

Ábra 16

→ Vegye le a fedelet a tartályról és vegye ki a terelőlemezt.

→ A vízsűrőtartályt kiüríteni.

→ A fedelet, a terelőlemezt és a vízsűrőtartályt folyóvíz alatt öblítse le és hagyja megszáradni.

Ábra 17

- A köztes szűrőt szükség szerint tisztítsa meg/öblítse le.
(lásd: ÁPOLÁS, KARBANTARTÁS)

Figyelem

A vízszűrő minden alkatrészének az összezerelés előtt teljesen száraznak kell lennie!

Szállítás, tárolás

Figyelem

A készülék tárolása előtt meg kell győződni arról, hogy ne legyen már víz a vízszűrőtartályban, és hogy a vízszűrő rendszer minden alkatrésze teljesen száraz legyen.

- A készüléket szállításnál a hordó fogantyúnál fogja és száraz helyiségben tárolja.

Ábra 20

- A készüléket tároláshoz egyenesen fel lehet állítani. A készülék alsó oldalán további parkolóállás található a padlószívófej számára.

Ápolás, karbantartás

⚠ Balesetveszély

Minden ápolási- és karbantartási munka megkezdése előtt kapcsolja ki a készüléket és húzza ki a hálózati csatlakozót.

A köztes szűrő tisztítása / cseréje

Megjegyzés: A köztes szűrőt normális használat mellett legkésőbb nyolchetente kell megtisztítani, ha csökken a szívóerő, akkor gyakrabban.

Használjon ehhez kereskedelemben kapható, puha anyagból készült háztartási szivacsot, hogy ne sérüljenek meg a bevonattal ellátott lamellák.

Ábra 17

- A köztes szűrő egyes lamelláit folyóvíz alatt tisztítsa meg a szivaccsal.
→ Hagyja teljesen megszáradni a szűrőt.
→ A köztes szűrőt normál használat esetén legkésőbb 12 hónap eltelté után ki kell cserélni, szükség esetén korábban.

Megjegyzés: A köztes szűrőt a maradék szeméttel kell megsemmisíteni.

A készülék és a tartozékok tisztítása

⚠ Balesetveszély

Ne használjon súrolószert, üveget vagy univerzális tisztítószert! A készüléket tilos vízbe meríteni.

Ábra 18

- A szívócsövet és a kézi fogantyút tisztításhoz szétszedheti.
→ Ellenőrizze a tartozék eltömődöttségét, és ha szükséges tisztítsa meg. A padlószívófej tisztításához nem szabad vizet használni.

Tisztítsa meg a turbó padlószívófejet.

* felszereléstől függően

A kefedobra feltekeredett hajakat egy olló segítségével vágja el a vágóél mentén, ezután szívja le a réstisztító fejjel.

HEPA-szűrő cseréje

Megjegyzés: A készülék optimális tisztítási teljesítményének és működésének biztosításához legkésőbb 12 hónap után ki kell cserélni. Sérülés vagy erős szennyeződés esetén korábban kell kicserélni.

Figyelem

A HEPA-szűrőt ne mossa ki!

- Vegye le a használt levegő fedelet.

Ábra 19

- Vegye ki a HEPA-szűrőt.
→ Az új HEPA-szűrőt úgy helyezze be, hogy az egy "KLIKKEL" bekattanjon.
→ A burkolatot úgy helyezze be ismét, hogy az egy "KLIKKEL" bekattanjon.

Műszaki adatok

Névleges feszültség 1~50/60 Hz	220-240	V
Teljesítmény $P_{névt}$	900	W
Betöltési mennyiség víz- szűrőtartály	1,7	l
Hangnyomás szint	66	dB(A)
Tartozékok nélküli súly	7,5	kg
Névleges átmérő, tartozék	35	mm

DS 6.000 Waterfilter**DS 6.000 Waterfilter, Mediclean:**

HEPA-szűrő EN 1822 szerinti H 13 osztály (1998-as állás)

DS 5.800 Waterfilter:

HEPA-szűrő EN 1822 szerinti H 12 osztály (1998-as állás)

A műszaki adatok módosításának jogát fenntartjuk!**Üzemzavarelhárítási segítség**

A kisebb meghibásodásokat a következő áttekintő táblázat segítségével Ön is megszüntetheti.

Kétség esetén kérjük, forduljon jogosult ügyfélszolgálathoz.

⚠ Balesetveszély

Minden ápolási- és karbantartási munka megkezdése előtt kapcsolja ki a készüléket és húzza ki a hálózati csatlakozót.

Elektromos alkatrészekben történő javításokat és munkákat csak jóváhagyott szerviz szolgálat végezhet el.

A készülék nem szív**Az áramellátás megszakadt**

→ Húzza ki a hálózati dugaszolót, ellenőrizze a csatlakozókábelt és hálózati dugaszolót, hogy nem sérültek-e meg.

Gyenge / csökkenő szívóteljesítmény**Elfelejtette a terelőlemezt, vagy nem jól tette a helyére**

→ Helyezze be megfelelően a terelőlemezt. (lásd: VÍZSZŰRŐTARTÁLY FELTÖLTÉSE)

A köztes szűrő hiányzik, vagy nem jól tette a helyére

→ A köztesszűrőt ellenőrizni.

A köztes szűrő szennyezett

→ Mossa ki a szűrőt, szükség esetén helyezzen be új köztes szűrőt. (lásd: ÁPOLÁS, KARBANTARTÁS)

A köztes szűrő nedves

→ Hagyja megszáradni a köztes szűrőt vagy helyezzen be egy új, száraz szűrőt. (lásd: ÁPOLÁS, KARBANTARTÁS)

Erős habképződés a vízsűrőtartályban

→ Cserélje ki a vizet és adjon hozzá 1–2 zárókupaknyi FoamStop-ot. Ellenőrizze, hogy a köztes szűrő nem nedves-e. Amennyiben szükséges a nedves szűrőt mossa ki folyóvíz alatt és végül hagyja megszáradni, vagy helyezzen be új szűrőt.

Túl kevés vagy túl sok a víz a vízsűrőtartályban

→ Ellenőrizze a MIN / MAX jelölést a tartályban.

HEPA-szűrő szennyezett

→ Cserélje ki a HEPA-szűrőt. (lásd: ÁPOLÁS, KARBANTARTÁS)

A tartozék eltömődött

→ Szüntesse meg az elzáródást. (lásd: ÁPOLÁS, KARBANTARTÁS)

Nyitva van a beszívott levegő tolattyú a markolaton

→ Zárja be a beszívott levegő tolattyút. (lásd: MUNKA A PADLÓSÍVÍVŐFEJLEL)

A készülékfedél nem záródik**A vízsűrőtartály fedele nincs megfelelően felhelyezve**

→ Helyezze fel megfelelően a vízsűrőtartály fedelét.

A vízsűrő helytelenül van behelyezve

→ Vegye ki a vízsűrőt és helyezze be helyesen a készülékbe. (lásd: VÍZSZŰRŐTARTÁLY FELTÖLTÉSE)

Obsah

Obecná upozornění	CS	5
Bezpečnostní pokyny	CS	6
Popis zařízení	CS	6
Uvedení do provozu / provoz . .	CS	7
Ošetřování, údržba	CS	9
Technické údaje	CS	10
Odstraňování poruch	CS	10

Obecná upozornění

Vážení zákazníku,



Před prvním použitím svého zařízení si přečtete tento původní návod k používání, řiďte se jím a uložte jej pro pozdější použití nebo pro dalšího majitele.

Používání v souladu s určením

Zařízení je v souladu s popisem uvedeným v tomto provozním návodu a bezpečnostními upozorněními určeno k použití jako suchý vysavač.

Volitelně lze vysát i malá množství kapaliny.

- Toto zařízení používejte pouze s naplněnou nádrží vodního filtru
- Toto zařízení používejte výhradně pro soukromé účely a s příslušenstvím a náhradními díly schválenými firmou Kärcher.

Popis a funkční charakteristika

Třístupňový filtrační systém vysavače s vodním filtrem, který se skládá z vodního filtru, prostředního filtru a filtru HEPA, zadržít 99,99%* / 99,9%** všech nasátých částic větších než 0,3 µm. Co vytéká, je svěží, vyčištěný vzduch. Jelikož voda ve vodním filtru váže částice nečistot, nedochází při vypuzování vody k rozvíření prachu. To znamená, že přístroj je vhodný také pro alergiky.

* DS 6.000 Waterfilter

** DS 5.800 Waterfilter

Ochrana životního prostředí



Obalové materiály jsou recyklovatelné. Obal nezhazujte do domácího odpadu, nýbrž jej odevzdejte k opětovnému využití.



Přístroj je vyroben z hodnotných recyklovatelných materiálů, které se dají dobře znovu využít. Likvidujte proto staré přístroje ve sběrnách k tomuto účelu určených.

Informace o obsažených látkách (REACH)

Aktuální informace o obsažených látkách naleznete na adrese:

www.kaercher.com/REACH

Likvidace filtru a znečištěné vody

Filtry jsou vyrobeny z ekologického materiálu. Pokud neobsahují nasáté substance, které nesmějí přijít do domovního odpadu, můžete je likvidovat spolu s běžným domovním odpadem.

Znečištěnou vodu lze likvidovat odvodem do kanalizace, pokud v ní nejsou obsaženy zakázané látky.

Obsah dodávky

Obsah dodávky je zobrazen na obale vašeho zařízení. Během vybalování zkontrolujte, zda je dodávka kompletní.

Pokud chybí části příslušenství nebo bylo transportem poškozeno, obraťte se na vaši prodejnu.

Záruka

V každé zemi platí záruční podmínky vydané naší příslušnou distribuční společností. Eventuální poruchy vzniklé na přístroji odstraníme během záruční doby bezplatně v případě, je-li příčinou poruchy chyba materiálu nebo výrobce. V případě záruky se prosím obraťte i s příslušenstvím a prodejním účtem na Vašeho obchodníka nebo na nejbližší autorizovanou servisní službu. (Adresy poboček najdete na zadní straně)

Oddělení služeb zákazníkům

Budete-li mít otázky nebo v případě poruchy Vám naše zastoupení KÄRCHER rádo pomůže.

(Adresy poboček najdete na zadní straně)

Objednávka náhradních dílů a zvláštního příslušenství

Výběr nejčastěji vyžadovaných náhradních díků najdete na konci návodu k obsluze.

Náhradní díly a příslušenství dostanete u Vašeho prodejce nebo na pobočce KÄRCHER.

(Adresy poboček najdete na zadní straně)

Bezpečnostní pokyny

- *Toto zařízení není určeno k tomu, aby je používaly osoby s omezenými fyzickými, smyslovými nebo duševními schopnostmi nebo osoby zcela bez zkušeností a/nebo znalostí, ledaže by tak činily pod dohledem osoby pověřené zajištěním jejich bezpečnosti nebo poté, co od ní obdržely instruktáž, jak se zařízením zacházet a uvědomují si nebezpečích, která s používáním přístroje souvisí.*
- *Děti smí přístroj používat pouze tehdy, pokud jsou starší 8 let a pokud na jejich bezpečnost dohlíží příslušná osoba nebo pokud o ní získali pokyny, jak se přístroj používá a uvědomují si nebezpečím, která s používáním přístroje souvisí.*
- *Není dovoleno, aby si děti s přístrojem hrály.*
- *Na děti je třeba dohlížet, aby bylo zajištěno, že si se zařízením nebudou hrát.*
- *Čištění a údržbu přístroje nesmí provádět děti bez dozoru.*
- *Při delších provozních přestávkách vypněte hlavní vypínač / spínač přístroje nebo přístroj odpojte od zdroje napětí.*

⚠ Elektrické připojení

Přístroj zapojte pouze na střídavý proud. Napětí musí být shodné s údaji o napětí na typovém štítku přístroje.

⚠ Nebezpečí úrazu elektrickým proudem

Zástrčky a zásuvky se nikdy nedotýkejte mokřými rukama.

Síťovou zástrčku neodpojuje ze zásuvky taháním za síťový kabel.

Před každým použitím přístroje zkontrolujte, zda napájecí vedení a zástrčka nejsou poškozeny. Poškozené napájecí vedení je nutné nechat neprodleně vyměnit autorizovanou servisní službou, resp. odborníkem na elektrické přístroje.

Abyste zabránili úrazům vlivem el. proudu, doporučujeme používat zásuvky s předřazeným proudovým chráničem (jmenovitá hodnota síly proudu vypínacího mechanismu max. 30 mA).

⚠ Nebezpečí!

V kontaktu s nasávaným vzduchem může u určitých látek dojít ke tvorbě explozivních par či směsí.

Níže uvedené látky se nesmí nasávat:

- *výbušné nebo hořlavé plyny, tekutiny a prach (reaktivní prach)*
- *reaktivní kovový prach (např. hliník, hořčík, zinek) ve spojení se silně alkalickými a kyselými čisticími prostředky*
- *nezředěné silné kyseliny a louhy*
- *organická rozpouštědla (např. benzin, ředidla barev, aceton, topný olej).*

Kromě toho mohou tyto látky způsobit nežádoucí škody na materiálu přístroje.

Popis zařízení

→ **Ilustrace najdete na rozkladací stránce 4**



- 1 Síťový kabel se zástrčkou
- 2 Hlavní spínač EIN/AUS (ZAP/VYP)
- 3 Poklop nástroje
- 4 Držadlo
- 5 Otvírací tlačítko pro poklop nástroje
- 6 Kapalný odpěňovač (foam stop)
- 7 Hubice na čalounění
- 8 Odkládací místo pro podlahovou trysku
- 9 Poklop jako příslušenství
- 10 Uložení příslušenství
- 11 Hubice na štěrbinu
- 12 Výfukový poklop pro filtr HEPA
- 13 Filtr HEPA

- 14 Nádrž vodního filtru
- 15 Odrazná deska
- 16 Víko nádrže vodního filtru
- 17 Pomocný filtr
- 18 Sací hubice na čištění koberců a podlah, přepínatelná
- 19 Odblokování za účelem změny polohy teleskopické sací trubky
- 20 Teleskopická sací trubka
- 21 Šoupátko pro unikající vzduch
- 22 Rukojeť
- 23 Sací hadice

U přístroje 1.195-202.0 je navíc součástí dodávky

- 24 Podlahová hubice turbo

Uvedení do provozu / provoz

Pozor! Je povoleno používat zařízení při naplněné vodní nádrži pouze ve vodorovné poloze. Při instalaci přístroje musí být vyprázdněna vodní nádrž, jinak může dojít k poškození podlahy.

Upozornění

Pokud při zapnutí přístroje vypne síťová pojistka, mohou být důvodem jiné elektrické přístroje připojené a zapnuté ve stejném okruhu. Jištění sítě viz část „Technické údaje“.

Při hrozcím přehřátí se přístroj automaticky vypne. Vypněte přístroj a vytáhněte síťovou zástrčku. Vyměňte HEPA filtr. Po odstranění poruchy nechte přístroj minimálně 1 hodinu vychladnout. Pak je opět připraven k použití.

Přípojení příslušenství

Obrázek 1

- Připojte sací hadici k přístroji.
- Spojte rukojeť a teleskopickou sací trubku a nasadte podlahovou hubici.

Obrázek 2

- Stiskněte odblokování a vnitřní trubku vytáhněte popř. zasuňte na požadovanou délku.

Upozornění: Teleskopickou sací trubku si nastavte podle své postavy tak, abyste mohli pracovat uvolněně a stát přitom zpřímá.

Naplněte nádrž vodního filtru

Pozor!

Nepoužívejte přístroj bez naplněné nádrže vodního filtru!

Při dodání je již vložen střední filtr a nárazová deska. Při plnění dbejte nato, aby byly tyto součásti správně vloženy (viz: SOUČÁST DODÁVKY). Mohou být příčinou špatného sání nebo předčasného selhání středního filtru (viz: UKONČETE PROVOZ).

Obrázek 3

- Otevřete poklop a vyjměte odpěnovací kapalinu (Foamstop) a nádrž vodního filtru.

Obrázek 4

- Sejměte víko nádrže vodního filtru a vyjměte nárazovou desku a naplněte nádrž vodního filtru vodou z vodovodu v rozmezí značek MIN a MAX (asi 1,7 l)!

Obrázek 5

- Do nádrže vodního filtru přidejte obsah uzavíracího víčka kapalného odpěňovače (foam stop).

Upozornění: Fungování vysavače je založeno na zvíření nasávaného vzduchu ve vodním filtru. Přitom se ve vodní lázni shromažďují nasávané částice a zbytky čistícího prostředku z podlahových krytin. Za určitých okolností to může vést ke vzniku pěny. Aby se tomu zabránilo, musíte do vodní lázně přidat jedno víčko odpěnovací kapaliny. Mírná tvorba pěny při provozu je normální a nemá to vliv na funkčnost.

Obrázek 6

- **Upozornění:** Vodu laskavě doplňujte teprve poté, co její hladina v nádrži během práce poklesne pod značku „MIN“. Nasadte nárazovou desku a opět přiložte víko nádrže vodního filtru. Nádrž vodního filtru zcela nasadte do přístroje.

Začněte s prací

Obrázek 7

→ Vytáhněte síťový kabel zcela ze zařízení.

Obrázek 8

→ Zastrčte zástrčku přístroje do zásuvky.
→ Zařízení zapněte stisknutím hlavního vypínače (zap / vyp).

Pozor!

Nevysávejte velká množství práškovitých látek, jakými je kakao, mouka, prací prášek, pudinkový prášek apod.!

Práce s podlahovou hubicí

Vysávání tvrdých ploch

Obrázek 9

→ Nohou stlačte přepínač na pracovní hubici. Proužky kartáče na spodní straně pracovní hubice se vysunou

Vysávání koberců

Obrázek 10

→ Nohou stlačte přepínač na pracovní hubici. Proužky kartáče na spodní straně pracovní hubice se zasunou.

Upozornění

Při nadměrném sacím výkonu přístroje může při práci na kobercích, čalounění atd. dojít k přílišnému přísátí sacích hubic. V takovém případě použijte pro snížení sacího výkonu šoupátko přídatného vzduchu. Po použití je zase zavřete.

Práce se štěrbinovou hubicí a hubicí na čalounění

Upozornění: Štěrbínová hubice a hubice na čalounění jsou uloženy uvnitř zařízení.

Obrázek 11

→ Při práci otevřete poklop příslušenství a vyjměte požadovanou hubici.

Štěrbínová hubice

na hrany, štěrbinu, topná tělesa a těžko přístupné oblasti.

Hubice na čalounění

pro vysávání čalouněného nábytku, záclon, matrací aj.

Podlahová hubice turbo

* v závislosti na vybavení

Obrázek 12

→ Podlahová hubice turbo (Objednací č. 4.130-177.0) Kartáčování a vysávání v jednom pracovním kroku. Zvláště vhodné pro vysávání zvířecích chlupů a vysávání koberců s dlouhým vlasem. Pohon kartáčového válce se provádí pomocí proudu vzduchu. Elektrické připojení není potřeba.

Odstavná poloha

Obrázek 13

→ K vypnutí zařízení stiskněte hlavní vypínač (zap /vyp).

Obrázek 14

→ Podlahovou hubici odkládejte při přestávkách v práci do vybrané v zařízení.

Ukončení provozu

Obrázek 13

→ Přístroj vypněte a síťovou zástrčku vytáhněte ze zásuvky.

Obrázek 15

→ Lehkým zatažením za napájecí kabel, se kabel automaticky zatahne do přístroje.

Čištění systému vodního filtru

Pozor!

Po každém použití vypláchněte nádrž vodního filtru, víko filtru a nárazovou desku pod tekoucí vodou a nechte je uschnout. Dbejte na řádně vyčištěná vedení nárazové desky.

Obrázek 3

→ Nádrž vodního filtru vyjměte ze zařízení (viz: PLNĚNÍ NÁDRŽE VODNÍHO FILTRU).

Obrázek 16

→ Sejměte víko z nádrže a vyjměte odraznou desku.

→ Vyprázdněte nádrž vodního filtru.

→ Opláchněte víko, nárazovou desku a nádrž vodního filtru pod tekoucí vodou a nechat je uschnout.

Obrázek 17

→ Střední filtr vyčistěte/opláchněte, je-li potřeba.

(viz: OŠETŘOVÁNÍ, ÚDRŽBA)

Pozor!

Všechny části vodního filtru musí před montáží důkladně vysušené!

Přeprava, uchovávání

Pozor!

Před odložením přístroje zajistěte, aby se v nádrži vodního filtru nenacházela voda a aby byly všechny části systému vodního filtru suché.

→ Při přepravě držte přístroj za úchyt a skladujte jej v suchých místnostech.

Obrázek 20

→ Při skladování je možné přístroj uložit ve svislé poloze. Na spodní straně přístroje se navíc nachází parkovací pozice pro podlahovou hubici.

Ošetřování, údržba

⚠ Nebezpečí!

Než začnete provádět jakoukoliv péči nebo údržbu, zařízení vypněte a vytáhněte zástrčku ze sítě.

Vyčistěte / vyměňte pomocný filtr

Upozornění: Střední filtr čistěte při běžném používání nejméně každých 8 týdnů, v případě poklesu sací síly i dříve.

K čištění používejte běžné houby z měkkého materiálu určené pro domácnost, abyste předešli poškození povrstvených lamel.

Obrázek 17

→ Jednotlivé lamely pomocného filtru čistěte houbou pod tekoucí vodou.

→ Filtr nechte zcela vyschnout.

→ Při běžném používání vyměňte pomocný filtr po 12 měsících, v případě potřeby i dříve.

Upozornění: Pomocný filtr je třeba likvidovat v tříděném odpadu.

Čištění zařízení a příslušenství

⚠ Nebezpečí!

Nepoužívejte abrazivní čisticí prostředky, čističe na sklo nebo víceúčelové čističe! Přístroj nikdy nesmíte ponořit do vody.

Obrázek 18

→ Sací hadici a rukojeť lze za účelem čištění rozebrat.

→ Zkontrolujte příslušenství, zda není ucpané, v případě potřeby je vyčistěte. K čištění podlahové hubice se nesmí použít voda.

Vyčistěte podlahovou hubici turbo

* v závislosti na vybavení

Vlasy navinuté na kartáčový válec oddělte nůžkami podél řezné hrany, a pak odsajte pomocí štěrbínové hubice.

Výměna filtru HEPA

Upozornění: Chcete-li zajistit optimální výkon a fungování přístroje, musíte filtr vyměnit nejpozději po 12 měsících. V případě poškození nebo silného znečištění jej vyměňte dříve.

Pozor!

Filtr HEPA nemyjte!

→ Sejměte výfukovou klapku.

Obrázek 19

→ Vyměňte filtr HEPA.

→ Nový filtr HEPA vložte tak, aby došlo k jeho aretaci patrně na základě "ZAKLAPNUTÍ".

→ Kryt opět nasadte tak, aby bylo slyšet "ZAKLAPNUTÍ".

Technické údaje

Jmenovité napětí 1~50/60 Hz	220-240	V
Výkon P_{jmen}	900	W
Objem plnění nádrže vodního filtru	1,7	l
Hladina akustického tla- ku	66	dB(A)
Hmotnost (bez příslušen- ství)	7,5	kg
Jmenovitá šířka, příslu- šenství	35	mm

DS 6.000 Waterfilter

DS 6.000 Waterfilter, Mediclean:

HEPA filtr třídy H13 dle EN 1822 (stav k 1998)

DS 5.800 Waterfilter:

HEPA filtr třídy H12 dle EN 1822 (stav k 1998)

Technické změny vyhrazeny.

Odstraňování poruch

Drobné poruchy můžete odstranit sami s pomocí následujících údajů.

V případě nejistoty se laskavě obraťte na autorizovaný zákaznický servis.

⚠ **Nebezpečí!**

Než začnete provádět jakoukoliv péči nebo údržbu, zařízení vypněte a vytáhněte zástrčku ze sítě.

Veškeré opravářské práce na elektrických částech přístroje smí provádět pouze autorizovaný zákaznický servis.

Zařízení nesaje

Přívod proudu je přerušen

→ Vytáhněte síťovou zástrčku a zkontrolujte, zda přípojovací kabel a síťová zástrčka nejsou poškozeny.

Slabý / polevující sací výkon

Zapomnělo se na odraznou desku nebo není správně nasazena

→ Nasadte odraznou desku správně.
(viz: PLNĚNÍ NÁDRŽE VODNÍHO FILTRU)

Pomocný filtr chybí nebo není správně nasazen

→ Zkontrolujte střední filtr.

Pomocný filtr je znečištěn

→ Filtr vyperte, v případě potřeby nasadte nový pomocný filtr.
(viz: OŠETŘOVÁNÍ, ÚDRŽBA)

Pomocný filtr je mokry

→ Nechte pomocný filtr uschnout nebo nasadte nový suchý filtr.
(viz: OŠETŘOVÁNÍ, ÚDRŽBA)

Silné pění v nádrži vodního filtru

→ Vyměňte vodu a přidejte 1-2 víčka přípravku FoamStop. Zkontrolujte, zda není střední filtr vlhký. V případě potřeby vyčistěte vlhký filtr pod tekoucí vodou a následně nechte vyschnout, nebo použijte nový filtr.

V nádrži vodního filtru je příliš málo nebo příliš mnoho vody

→ Zkontrolujte na nádrži značku MIN / MAX.

Filtr HEPA je znečištěn

→ Vyměňte filtr HEPA.
(viz: OŠETŘOVÁNÍ, ÚDRŽBA)

Příslušenství je ucpané

→ Odstraňte ucpaní.
(viz: OŠETŘOVÁNÍ, ÚDRŽBA)

Šoupátko únikového vzduchu je otevřené na rukojeti

→ Zavřete šoupátko únikového vzduchu.
(viz: PRÁCE S PODLAHOVOU HUBICÍ)

Poklop přístroje nelze zavřít

Kryt vodního filtru není správně nasazen

→ Nasadte víko nádrže vodního filtru správně.

Vodní filtr není správně vložen

→ Vyměňte vodní filtr a vložte jej správně do přístroje.
(viz: PLNĚNÍ NÁDRŽE VODNÍHO FILTRU)

Vsebinsko kazalo

Splošna navodila	SL	5
Varnostna navodila	SL	6
Opis naprave	SL	6
Zagon / delovanje	SL	7
Čiščenje, vzdrževanje	SL	9
Tehnični podatki	SL	9
Pomoč pri motnjah	SL	10

Splošna navodila

Spoštovani kupec,



Pred prvo uporabo Vaše naprave preberite to originalno navodilo za uporabo, ravnajte se po njem in shranite ga za morebitno kasnejšo uporabo ali za naslednjega lastnika.

Namenska uporaba

Naprava je v skladu z opisom v tem navodilu za uporabo in varnostnimi napotki namenjena za uporabo kot suhi sesalnik. Opcijsko se lahko sesajo tudi majhne količine tekočine.

- To napravo uporabljajte samo z napolnjeno filtrirno posodo za vodo.
- To napravo uporabljajte izključno v privatne namene in s priborom in nadomestnimi deli, ki jih dopušča podj. KÄRCHER.

Opis in delovanje

Tristopenjski fitrski sistem sesalnika z vodnim filtrom, ki sestoji iz vodnega filtra, vmesnega filtra in HEPA filtra, zadrži 99,99%* / 99,9%** vseh vsesanih delcev, večjih od 0,3 µm. Izhaja svež, očiščen odpadni zrak. Ker voda v vodnem filtru veže delce umazanije, se pri praznjenju vode ne dviga prah. Tako je naprava primerna tudi za alergike.

* DS 6.000 Waterfilter

** DS 5.800 Waterfilter

Varstvo okolja



Embalažo je mogoče reciklirati. Prosimo, da embalaže ne odlagate med gospodinjiski odpad, pač pa jo oddajte v ponovno predelavo.



Stare naprave vsebujejo pomembne materiale, ki so namenjeni za nadaljnjo predelavo. Zato stare naprave zavrzite s pomočjo ustreznih zbiralnih sistemov.

Opozorila k sestavinam (REACH)

Aktualne informacije o sestavinah najdete na:

www.kaercher.com/REACH

Odstranitev filtrov in umazane vode

Filtri so izdelani iz okolju prijaznih materialov. V kolikor ne vsebujejo snovi, ki so v gospodinjiskih odpadkih prepovedane, jih lahko odvržete v običajen gospodinjiski odpad. Umazano vodo se lahko odstrani preko odtoka, v kolikor ne vsebuje prepovedanih snovi.

Dobavni obseg

Obseg dobave Vaše naprave je prikazan na embalaži. Pri jemanju stroja iz embalaže preverite popolnost vsebine.

Pri manjkajočem priboru ali transportnih škodah obvestite Vašega prodajalca.

Garancija

V vseh deželah veljajo garantni pogoji, ki jih definirajo pripadajoča predstavništva proizvajalca. Morebitne nepravilnosti na napravi, ki se pojavijo zaradi materialnih oziroma proizvodnih napak, nadomestimo v garantnem času brezplačno. V primeru, da se naprava pokvari, se z originalnim računom in pripadajočim priborom oglasite pri prodajalcu oziroma pri najbližji pooblaščenim servisni službi.

(naslov glejte na hrbtne strani)

Uporabniški servis

V primeru vprašanj ali motenj se obrnite na našo KÄRCHER podružnico.
(naslov glejte na hrbtni strani)

Naročanje nadomestnih delov in posebnega pribora

Izbor najpogosteje potrebnih nadomestnih delov najdete na koncu navodila za obratovanje.

Nadomestne dele in pribor dobite pri svojem trgovcu ali pri podružnici podj. KÄRCHER.

(naslov glejte na hrbtni strani)

Varnostna navodila

- Ta naprava ni namenjena uporabi oseb z omejenimi fizičnimi, senzoričnimi ali duševnimi sposobnostmi ali pomanjkljivimi izkušnjami in/ali pomanjkljivim znanjem, razen če jih nadzoruje oseba, pristojna za njihovo varnost, ali so od nje prejeli navodila, kako napravo uporabljati, ter so razumeli nevarnosti, ki iz tega izhajajo.
- Otroci smejo napravo uporabljati le, če so stari nad 8 let in jih nadzoruje oseba, pristojna za njihovo varnost, ali so od nje prejeli navodila, kako napravo uporabljati, ter so razumeli nevarnosti, ki iz tega izhajajo.
- Otroci se z napravo ne smejo igrati.
- Nadzorujte otroke, da zagotovite, da se z napravo ne igrajo.
- Čiščenja in uporabiškega vzdrževanja otroci ne smejo izvajati brez nadzora.
- Pri daljših prekinitvah obratovanja izklopite napravo na glavnem stikalu/stikalu naprave ali izvlecite omrežni vtič.

⚠ Električni priključek

Stroj priključujte samo na izmenični tok.
Napetost se mora ujemati s tipsko ploščico stroja.

⚠ Nevarnost električnega udara

Omrežnega vtiča in vtičnice nikoli ne prijemajte z mokrimi rokami.

Omrežnega vtiča ne vlecite iz vtičnice z vlečenjem priključnega kabla.

Pred vsako uporabo preverite ali na priključnem kablu z omrežnim vitčem obstaja jo poškodbe. Poškodovani priključni kabel takoj dajte na zamenjavo pooblaščenim servisni službi/električarju.

Za izogibanje električnim nesrečam priporočamo, da uporabljate vtičnice s predvklapljenim zaščitnim stikalom (maks. 30 mA nazivne jakosti sprožilnega toka).

⚠ Nevarnost

Določene snovi lahko pri vrtnčenju s sesalnim zrakom tvorijo eksplozivne pare ali mešanice!

Sljedećih snovi nikoli ne vsesavajte:

- eksplozivne ali vnetljive pline, tekočine in prah (reaktivni prah)
- reaktivni kovinski prah (npr. aluminij, magnezij, cink) v povezavi z močno alkalnimi in kislimi čistilnimi sredstvi
- nerazredčene močne kisline in lug
- organska topila (npr. bencin, barvno razredčilo, aceton, kurilno olje).

Te snovi lahko dodatno uničujejo materiale uporabljene na stroju.

Opis naprave

➔ Slike glejte na razklopi strani 4



- 1 Omrežni priključni kabel z vtičem
- 2 Stikalo na stroju (ON/OFF)
- 3 Pokrov naprave
- 4 Ročaj
- 5 Tipka za odpiranje pokrova naprave
- 6 Tekočina proti penjenju (FoamStop)
- 7 Šoba za blazine
- 8 Parkirno držalo za talno šobo
- 9 Pokrov za pribor
- 10 Sprejem pribora
- 11 Šoba za fuge
- 12 Odzračevalni pokrov za HEPA filter
- 13 HEPA filter
- 14 Filtrirna posoda za vodo
- 15 Naletna plošča
- 16 Pokrov filtrirne posode za vodo
- 17 Vmesni filter
- 18 Talna šoba, preklopna
- 19 Deblokada za nastavitev teleskopske sesalne cevi
- 20 Teleskopska sesalna cev

21 Drsnik za vdor zraka

22 Ročaj

23 Gibka sesalna cev

Pri stroju 1.195-202.0 dodatno v obsegu dobave

24 Turbo talna šoba

Zagon / delovanje

Pozor! Naprava sme pri napolnjenem rezervoarju za vodo obratovati le v vodoravnem položaju. Rezervoar za vodo je treba pred postavitvijo naprave izprazniti, sicer lahko pride do poškodb na tleh.

Napotek

Če se pri vklopu naprave sproži omrežna varovalka, je lahko vzrok v tem, da je na isti tokokrog hkrati priključenih več delujočih električnih naprav. Za omrežno varovalko glejte poglavje „Tehnični podatki“.

Naprava se v primeru nevarnosti pregrevanja samodejno izklopi. Izklopite napravo in izvlecite omrežni vtič. Zamenjajte HEPA filter. Potem ko ste motnjo odpravili, pustite, da se naprava najmanj 1 uro hladi, nato je ponovno pripravljena za obratovanje.

Priključevanje pribora

Slika 1

- Gibko sesalno cev priključite na napravo.
- Ročaj povežite s teleskopsko sesalno cevjo in nataknite talno šobo.

Slika 2

- Pritisnite deblokado in notranjo cev izvlecite oz. potisnite noter na zeleno dolžino.

Opozorilo: Teleskopsko sesalno cev nastavite v skladu z Vašo višino, da lahko sproščeno delate v zravnani drži.

Polnjenje filtrirne posode za vodo

Pozor

Naprave ne uporabljajte brez napolnjene filtrirne posode za vodo!

Ob dobavi sta vmesni filter in naletna plošča že vstavljeni. Pri polnjenju pazite na to, da so ti sestavni deli pravilno vstavljeni (glejte: OBSEG DOBAVE).

Lahko so vzrok za slabo moč sesanja ali predčasni izpad vmesnega filtra (glejte: ZAKLJUČEK OBRATOVANJA).

Slika 3

- Odprite pokrov naprave in vzemite iz nje tekočino proti penjenju (FoamStop) ter filtrirno posodo za vodo.

Slika 4

- Snemite pokrov s filtrirne posode za vodo in izvlecite naletno ploščo ter filtrirno posodo za vodo napolnite z vodovodno vodo med MIN in MAX-oznako (ca. 1,7 litra)!

Slika 5

- V filtrirno posodo za vodo dodajte en pokrovček tekočine proti penjenju (FoamStop).

Opozorilo: Način delovanja sesalnika temelji na zvrtničenju sesalnega zraka v vodnem filtru. Pri tem se posesani delci in ostanki čistil s talnih oblog zbirajo v vodni kopeli. Pod določenimi pogoji lahko to povzroči nastajanje pene. Da se to prepreči, je potrebno v vodno kopel dodati en pokrovček tekočine proti penjenju. Rahlo penjenje med obratovanjem je normalno in ne ogroža delovanja naprave.

Slika 6

- **Opozorilo:** Dolijte vodo, če nivo vode v posodi med delom pade pod oznako „MIN“.
- Vstavite naletno ploščo in ponovno namestite pokrov s filtrirne posode za vodo. Filtrirno posodo za vodo popolnoma vstavite v napravo.

Začetek dela

Slika 7

- Omrežni kabel v celoti izvlecite iz naprave.

Slika 8

- Vtič naprave vtaknite v omrežno vtičnico.
- Za vklop pritisnite stikalo naprave (vklop/izklop).

Pozor

Ne vsesavajte velikih količin praškastih snovi kot so kakav, moka, pralni prašek, prašek za puding in podobno!

Delo s talno šobo

Sesanje trdih površin

Slika 9

- Z nogo pritisnite na preklonni del na talni šobi. Ščetke na spodnji strani talne šobe se pomaknejo navzven.

Sesanje tekstilnih talnih oblog

Slika 10

- Z nogo pritisnite na preklonni del na talni šobi. Ščetke na spodnji strani talne šobe se pomaknejo navznoter.

Napotek

Zaradi visoke sesalne moči naprave se lahko sesalne šobe pri delu na preprogah, oblazinjenem pohištju itd. premočno prisejajo. V tem primeru za zmanjšanje sesalne moči uporabite drsnik za zrak. Po uporabi ga ponovno zaprite.

Delo s šobo za fuge in šobo za oblazinjeno pohištvo

Opozorilo: Šoba za fuge in šoba za oblazinjeno pohištvo sta pravilni v napravi.

Slika 11

- Za delo privzdignite pokrov za pribor in vzemite ven zeleno šobo.

Šoba za fuge

za robove, fuge, radiatorje in težko dostopna področja.

Šoba za oblazinjeno pohištvo

za sesanje oblazinjenega pohištva, zaves, jogijev, idr.

Turbo talna šoba

* glede na opremo

Slika 12

- Turbo talna šoba (naroč. št. 4.130-177.0) Krtačenje in sesanje v istem delovnem koraku. Predvsem primerno za vsesavanje živalske dlake in za sesanje kosmatih preprog. Pogon krtačnega valja se izvaja z zračnim tokom. Električni priključek ni potreben.

Parkiranje

Slika 13

- Izklopite napravo, v ta namen pritisnite stikalo naprave (vklop/izklop).

Slika 14

- Pri delovnih premorih vtaknite talno šobo v nosilec na napravi.

Zaključek obratovanja

Slika 13

- Izklopite napravo in izvlecite električni vtič iz omrežne vtičnice.

Slika 15

- Z rahlim potegom za omrežni priključni kabel se kabel avtomatsko potegne v napravo.

Čiščenje sistema vodnega filtra

Pozor

Po vsaki uporabi sperite filtrirno posodo za vodo, pokrov filtra in naletno ploščo pod tekočo vodo in jih pustite, da se posušijo. Pazite na čisto očiščena vodila naletne plošče.

Slika 3

- Filtrirno posodo za vodo odstranite iz naprave (glejte: POLNJENJE FILTRIRNE POSODE ZA VODO).

Slika 16

- Snemite pokrov s posode in odstranite naletno ploščo.
- Izpraznite filtrirno posodo za vodo.
- Pokrov, naletno ploščo in filtrirno posodo za vodo sperite pod tekočo vodo in jih pustite, da se posušijo.

Slika 17

- Vmesni filter po potrebi očistite/sperite. (glejte: NEGA, VZDRŽEVANJE)

Pozor

Pred sestavljanjem morajo biti vsi deli vodnega filtra dobro posušeni!

Transport, shranjevanje

Pozor

Pred shranjevanjem naprave se prepričajte, da v filtrirni posodi za vodo ni več vode in da so vsi deli sistema vodnega filtra dobro posušeni.

→ Pri transportu napravo držite za nosilno držalo in jo shranjujte v suhem prostoru.

Slika 20

→ Za namen shranjevanja se lahko napravo postavi pokončno. Na spodnji strani naprave se za talno šobo nahaja dodatni parkirni položaj.

Čiščenje, vzdrževanje

⚠ Nevarnost

Pred vsemi čistilnimi in vzdrževalnimi deli izklopite napravo in omrežni vtič izvlecite iz vtičnice.

Čiščenje / menjava vmesnega filtra

Opozorilo: Ob normalni uporabi očistite vmesni filter najkasneje vsakih 8 tednov, pri upadajoči sesalni moči tudi prej.

Za čiščenje uporabljajte običajno čistilno gobo iz mehke snovi, da se izognete poškodbam obloženih lamel.

Slika 17

→ Posamezne lamele vmesnega filtra očistite z gobo pod tekočo vodo.

→ Pustite, da se filter temeljito posuši.

→ Ob normalni uporabi zamenjajte vmesni filter najkasneje po 12 mesecih, po potrebi tudi prej.

Opozorilo: Vmesni filter je potrebno odvreči med ostale odpadke.

Čiščenje stroja in pribora

⚠ Nevarnost

Ne uporabljajte sredstev za poliranje, čiščenje stekla ali večnamenskih čistil! Naprave nikoli ne potaplajte pod vodno gladino.

Slika 18

→ Sesalno gibko cev in ročaj je mogoče za čiščenje razstaviti.

→ Kontrolirajte zamašenost pribora in po potrebi očistite. Za čiščenje talne šobe se ne sme uporabljati voda.

Čiščenje turbo talne šobe

* glede na opremo

V krtačni valj navite lase prerežite s škarjami vzdolž roba, nato posesajte s šobo za fuge.

Menjava HEPA filtra

Opozorilo: Za zagotovitev optimalne moči čiščenja in delovanja naprave ga je potrebno najpozneje po 12 mesecih zamenjati.

Pri poškodovanosti ali močni umazaniji ga zamenjajte že prej.

Pozor

HEPA filtra ne izpirajte!

→ Snemite odzračevalni pokrov.

Slika 19

→ Odstranite HEPA filter.

→ Nov HEPA filter vstavite tako, da se zaskoči s „KLIK-om“.

→ Pokrov ponovno vstavite tako, da se zaskoči s „KLIK-om“.

Tehnični podatki

Nazivna napetost 1~50/60 Hz	220-240	V
Moč P _{nazivna}	900	W
Količina polnjenja filtrirne posode za vodo	1,7	l
Raven zvočnega tlaka	66	dB(A)
Teža (brez pribora)	7,5	kg
Nazivna širina, pribor	35	mm

DS 6.000 Waterfilter

DS 6.000 Waterfilter, Mediclean:

HEPA filter H 13 razred po EN 1822 (stanje 1998)

DS 5.800 Waterfilter:

HEPA filter H 12 razred po EN 1822 (stanje 1998)

Pridržana pravica do tehničnih sprememb!

Pomoč pri motnjah

Manjše motnje lahko odpravite sami s pomočjo naslednjega pregleda.

V primeru dvoma se obrnite pooblaščenim servisnim službi.

⚠ **Nevarnost**

Pred vsemi čistilnimi in vzdrževalnimi deli izklopite napravo in omrežni vtič izvlecite iz vtičnice.

Popravila in posege na električnih sestavnih delih sme opravljati le pooblaščen servisna služba.

Stroj ne vsesava

Prekinjen dovod električnega toka

- Izvlecite omrežni vtič, preverite poškodovanost priključnega kabla in omrežnega vtiča.

Šibka / upadajoča sesalna moč

Naletna plošča pozabljena ali nepravilno nameščena

- Pravilno vstavite naletno ploščo. (glejte: POLNJENJE FILTRIRNE POSODE ZA VODO)

Vmesni filter manjka ali ni pravilno vstavljen

- Prevežite vmesni filter.

Vmesni filter je umazan

- Izperite filter, po potrebi vstavite nov vmesni filter. (glejte: NEGA, VZDRŽEVANJE)

Vmesni filter je moker

- Pustite, da se vmesni filter posuši ali vstavite nov suh filter. (glejte: NEGA, VZDRŽEVANJE)

Močno penjenje v filtrirni posodi za vodo

- Zamenjajte vodo in dodajte 1-2 pokrovčka FoamStop-a. Preverite vlažnost vmesnega filtra. Če je potrebno, moker filter očistite pod tekočo vodo in nato pustite, da se posuši, ali vstavite nov filter.

Premalo ali preveč vode v filtrirni posodi za vodo

- Preverite MIN / MAX oznako na posodi.

HEPA filter je umazan

- Zamenjajte HEPA filter. (glejte: NEGA, VZDRŽEVANJE)

Pribor je zamašen

- Odstranite zamašitev. (glejte: NEGA, VZDRŽEVANJE)

Drsnik za vdor zraka na ročaju odprt

- Zaprite drsnik za vdor zraka. (glejte: DELO S TALNO ŠOBO)

Pokrov naprave se ne zapira

Pokrov vodnega filtra ni pravilno nameščen

- Pravilno namestite pokrov filtrirne posode za vodo.

Vodni filter ni pravilno vstavljen

- Snemite vodni filter in ga pravilno vstavite v napravo. (glejte: POLNJENJE FILTRIRNE POSODE ZA VODO)

Spis treści

Instrukcje ogólne	PL	5
Wskazówki bezpieczeństwa . . .	PL	6
Opis urządzenia	PL	7
Uruchomienie / eksploatacja . .	PL	7
Czyszczenie i konserwacja . . .	PL	9
Dane techniczne	PL	10
Pomoc w usuwaniu usterek . . .	PL	10

Instrukcje ogólne

Szanowny Kliencie!



Przed pierwszym użyciu urządzenia należy przeczytać oryginalną instrukcję obsługi, postępować według jej wskazań i zachować ją do późniejszego wykorzystania lub dla następnego użytkownika.

Użytkowanie zgodne z przeznaczeniem

Zgodnie z opisami podanymi w niniejszej instrukcji obsługi i ze wskazówkami dotyczącymi bezpieczeństwa urządzenie przeznaczone jest do odkurzania na sucho.

Opcjonalnie można też zasysać małe ilości cieczy.

- Urządzenie przeznaczone jest do użytku tylko z napełnionym zbiornikiem filtra do wody.
- Stosować urządzenie wyłącznie do celów prywatnych oraz przy zastosowaniu akcesoriów i części zamiennych dopuszczonych przez firmę KÄRCHER.

Opis i sposób działania

Trzystopniowy system filtracyjny odkurza z filtrem do wody, składający się z filtra do wody, filtra pośredniego i filtra HEPA, zatrzymuje 99,99%* / 99,9%** wszystkich zassanych cząsteczek o wielkości ponad 0,3 µm. To, co wydobywa się na zewnątrz, to świeże, oczyszczone powietrze. Ponieważ woda w filtrze do wody łączy cząsteczki brudu, przy opróżnianiu z wody nie wzbija się kurz. Dzięki temu urządzenie nadaje się również dla osób z alergią.

* DS 6.000 Waterfilter

** DS 5.800 Waterfilter

Ochrona środowiska



Materiały użyte do opakowania nadają się do recyklingu. Opakowania nie należy wrzucać do zwykłych pojemników na śmieci, lecz do pojemników na surowce wtórne.



Zużyte urządzenia zawierają cenne surowce wtórne, które powinny być oddawane do utylizacji. Z tego powodu należy usuwać zużyte urządzenia za pośrednictwem odpowiednich systemów utylizacji.

Wskazówki dotyczące składników (REACH)

Aktualne informacje dotyczące składników znajdują się pod:

www.kaercher.com/REACH

Utylizacja filtrów i ścieków

Filtry produkowane są z materiałów przyjaznych dla środowiska. Jeżeli nie zawierają one żadnych zassanych substancji, które są zabronione przy odpadach domowych, to można je poddać utylizacji wraz ze wspomnianymi odpadami.

Jeżeli ścieki nie zawierają żadnych zabronionych substancji, to można je poddać utylizacji przez odpływ.

Zakres dostawy

Zakres dostawy urządzenia przedstawiony jest na opakowaniu. Podczas rozpakowywania urządzenia należy sprawdzić, czy w opakowaniu znajdują się wszystkie elementy. W przypadku stwierdzenia braków w akcesoriach lub uszkodzeń przy transporcie należy zwrócić się do dystrybutora.

Gwarancja

W każdym kraju obowiązują warunki gwarancji wydanej przez nasze przedstawicielstwo handlowe w tym kraju. Ewentualne usterek urządzenia usuwane są w okresie gwarancji bezpłatnie, o ile spowodowane są błędem materiałowym lub produkcyjnym. W przypadku roszczenia gwarancyjnego proszę zwrócić się z urządzeniem wraz z wyposażeniem i dowodem kupna do Waszego sprzedawcy lub do najbliższego autoryzowanego punktu serwisowego. (Adres znajduje się na odwrocie)

Serwis firmy

W przypadku pytań lub usterek prosimy zwrócić się do najbliższego oddziału firmy KÄRCHER.

(Adres znajduje się na odwrocie)

Zamawianie części zamiennych i akcesoriów specjalnych

Wybór najczęściej potrzebnych części zamiennych znajduje się na końcu instrukcji obsługi.

Części zamienne i akcesoria dostępne są u sprzedawcy albo w oddziale firmy KÄRCHER.

(Adres znajduje się na odwrocie)

Wskazówki bezpieczeństwa

- *Niniejsze urządzenie nie jest przewidziane do użytkowania przez osoby o ograniczonych możliwościach fizycznych, sensorycznych lub mentalnych albo takie, którym brakuje doświadczenia i/lub wiedzy na temat jego używania, chyba że są one nadzorowane przez osobę odpowiedzialną za ich bezpieczeństwo i otrzymały od niej wskazówki na temat użytkowania urządzenia oraz istniejących zagrożeń.*
- *Dzieci mogą użytkować urządzenie tylko wtedy, gdy mają ponad 8 lat i gdy są one nadzorowane przez osobę odpowiedzialną za ich bezpieczeństwo lub otrzymały od niej wskazówki na temat użytkowania urządzenia i zrozumiały zaistniałe wskutek tego zagrożenia.*
- *Dzieci nie mogą się bawić tym urządzeniem.*
- *Dzieci powinny być nadzorowane, żeby zapewnić, iż nie bawią się urządzeniem.*
- *Czyszczenie i konserwacja nie może być przeprowadzana przez dzieci bez nadzoru.*
- *Przy dłuższych przerwach w pracy należy wyłączyć urządzenie przy użyciu wyłącznika głównego / wyłącznika albo wyjąć wtyczkę z gniazdka.*

△ Podłączenie do sieci

Urządzenie podłączać jedynie do prądu zmiennego. Napięcie musi być zgodne z napięciem podanym na tabliczce znamionowej urządzenia.

△ Niebezpieczeństwo porażenia prądem

Nigdy nie dotykać wtyczki ani gniazdka mokrymi rękami.

Przy wyjmowaniu wtyczki sieciowej z gniazdka wtykowego nie ciągnąc za kabel sieciowy.

Przed każdym zastosowaniem sprawdzać, czy przewód zasilający lub wtyczka nie są uszkodzone. W przypadku uszkodzenia przewodu zasilającego niezwłocznie zlecić jego wymianę przez autoryzowany serwis lub elektryka.

W celu zapobiegania wypadkom spowodowanym prądem elektrycznym zaleca się stosowanie gniazdek z wyłącznikiem ochronnym (prąd wyzwalający o mocy znamionowej maks. 30 mA).

△ Niebezpieczeństwo

Określone substancje w wyniku zawirowania z zasysanym powietrzem mogą tworzyć wybuchowe opary i mieszanek!

Nigdy nie zasysać następujących substancji:

- *Wybuchowe lub łatwopalne gazy, ciecze i pyły (reaktywne).*
- *Reaktywne pyły metali (np. aluminium, magnez, cynk) w połączeniu z silnie alkalicznymi i kwasowymi środkami czyszczącymi*
- *Nierozcieńczone silne kwasy i ługi*
- *Rozpuszczalniki organiczne (np. benzyna, rozcieńczalniki do farb, aceton, olej opałowy).*

Substancje te mogą ponadto reagować z materiałami zastosowanymi w urządzeniu.

Opis urządzenia

→ Ilustracje, patrz strona rozkładana 4



- 1 Przewód zasilający z wtyczką
 - 2 Włącznik/ wyłącznik
 - 3 Kłapa urządzenia
 - 4 Uchwyt do noszenia przenoszenia
 - 5 Przycisk otwierający kłapę urządzenia
 - 6 Płyn przeciw pianowy (FoamStop)
 - 7 ssawka do tapicerki
 - 8 Uchwyt postojowy do dyszy podłogowej
 - 9 Pokrywa akcesoriów
 - 10 Schowek na akcesoria
 - 11 Ssawka szczelinowa
 - 12 Przepustnica powietrza wylotowego do filtra HEPA
 - 13 Filtr HEPA
 - 14 Zbiornik filtra do wody
 - 15 Płyta zderzakowa
 - 16 Pokrywa zbiornika filtra do wody
 - 17 Filtr pośredni
 - 18 Ssawka podłogowa, przełączana
 - 19 Element odblokowujący regulację teleskopowej rury ssącej
 - 20 Teleskopowa rura ssąca
 - 21 Przepustnica powietrzna
 - 22 Rękojeść
 - 23 Waż ssący
- W urządzeniu 1.195-202.0 zakresem dostawy objęte są dodatkowo**
- 24 Dysza podłogowa Turbo

Uruchomienie / eksploatacja

Uwaga! Urządzenie można eksploatować tylko przy wypełnionym zbiorniku na wodę i w pozycji poziomej. Zbiornik na wodę należy opróżnić przed ustawieniem urządzenia, w przeciwnym wypadku może dojść do uszkodzenia podłogi.

Wskazówka

Jeżeli bezpiecznik zadziała przy włączeniu urządzenia, może to być spowodowane tym, że równocześnie inne urządzenia elektryczne podłączone są do tego samego obwodu prądowego. Bezpiecznik sieciowy, patrz rozdział „Dane techniczne“.

W przypadku zagrożenia przegrzaniem, urządzenie wyłącza się automatycznie. Wyłączyć urządzenie i wyjąć wtyczkę z gniazdka. Wymienić filtr HEPA. Po usunięciu usterki chłodzić urządzenie przynajmniej 1 godzinę. Po upływie tego czasu urządzenie będzie ponownie gotowe do pracy.

Podłączanie akcesoriów

Rysunek 1

- Podłączyć do urządzenia wężyk do zasysania.
- Połączyć rękojeść z teleskopową rurą ssącą i nałożyć na dyszę podłogową.

Rysunek 2

- Nacisnąć element odblokowujący i wyciągnąć wzgl. złożyć rurę do żądanej długości.

Wskazówka: Ustawić teleskopową rurę ssącą odpowiednio do jej wielkości, żeby móc pracować we właściwej, odprężonej pozycji.

Napełnianie zbiornika filtra do wody

Uwaga

Nie używać urządzenia bez napełnionego zbiornika filtra do wody!

Przy dostawie filtr pośredni i płyta zderzakowa są już umieszczone na swoich miejscach. Przy napełnianiu należy zważać na to, by składniki były używane właściwie (patrz: ZAKRES DOSTAWY). Mogą one być przyczyną słabej jakości zasysania albo wczesnej awarii filtra pośredniego (patrz: ZAKOŃCZENIE PRACY).

Rysunek 3

- Otworzyć kłapę urządzenia i wyjąć płyn przeciw pianowy (FoamStop) oraz zbiornik filtra do wody.

Rysunek 4

- Zdjąć pokrywę zbiornika filtra do wody i wyjąć płytę zderzakową, a następnie napełnić zbiornik wodą z kranu do poziomu między znacznikiem MIN a MAX (ok. 1,7 litra)!

Rysunek 5

- Dolać jedną zakrętkę płynu przeciw pianowego (FoamStop) do zbiornika filtra do wody.

Wskazówka: Sposób działania odkurzacza polega na zawirowaniu zasysanego powietrza w filtrze do wody. W zbiorniku na wodę zbierają się przy tym odkurzone substancje oraz pozostałości po środkach czyszczących z wykładzin. Niekiedy może to prowadzić do powstawania piany. Aby tego uniknąć, dodaje się do kąpieli wodnej jedną zakrętkę płynu przeciw pianowemu. Nieznaczne tworzenie się piany jest w czasie pracy normalne i nie ma negatywnego wpływu na funkcjonowanie maszyny.

Rysunek 6

- **Wskazówka:** Gdy poziom wody w czasie pracy spadnie poniżej „MIN”, należy dolać wody. Założyć płytę zderzakową i ponownie nałożyć pokrywę zbiornika filtra do wody. Zbiornik filtra do wody całkowicie włożyć do urządzenia.

Rozpoczęcie pracy

Rysunek 7

- Wyjąć całość kabla sieciowego z urządzenia.

Rysunek 8

- Umieścić wtyczkę urządzenia w gniazdku.
→ W celu włączenia, nacisnąć przełącznik urządzenia (Wł./Wył.).

Uwaga

Nie zasysać wielkich ilości materiałów sypkich, takich jak kakao, mąka, środki piorące, proszek budyniu itp.!

Praca z wykorzystaniem dyszy podłogowej

Odkurzanie powierzchni twardych

Rysunek 9

- Nacisnąć nogą przełącznik na ssawce podłogowej. Listwy szczotkowe na spodzie ssawki podłogowej są wysunięte.

Odkurzanie wykładzin dywanowych

Rysunek 10

- Nacisnąć nogą przełącznik na ssawce podłogowej. Listwy szczotkowe na spodzie ssawki podłogowej są wsunięte.

Wskazówka

W wyniku dużej mocy ssania urządzenia podczas czyszczenia dywanów, obici tapicerowanych itp., dysze ssące mogą zbyt mocno zasysać. W takim przypadku należy użyć przepustnicy powietrznej w celu zredukowania mocy ssania. Po użyciu ponownie zamknąć.

Prace przy użyciu dyszy szczelinowej i dyszy do tapicerki

Wskazówka: Dysza szczelinowa i dysza do tapicerki są umieszczone w urządzeniu.

Rysunek 11

- Do pracy rozłożyć pokrywę akcesoriów i wyjąć żadaną dyszę.

Dysza szczelinowa

do krawędzi, szczelin, grzejników i ciężko dostępnych obszarów.

Dysza podłogowa

do odsysania brudu przy meblach tapicerowanych, firanach, materacach itd.

Dysza podłogowa Turbo

*w zależności od wyposażenia

Rysunek 12

- Dysza podłogowa Turbo (Nr katalogowy 4.130-177.0) Jednoczesne szczotkowanie i odkurzanie. Szczególnie zalecane do usuwania sierści zwierząt oraz odkurzania dywanów o bardzo wysokim runie. Napęd szczotki następuje w wyniku działania strumienia powietrza. Nie jest wymagane żadne przyłącze elektryczne.

Pozycja postojowa

Rysunek 13

- Wyłączyć urządzenie, w tym celu nacisnąć przełącznik urządzenia (Wł./Wył.).

Rysunek 14

- Przy przerwach w pracy dyszę podłogową włożyć do schowka przy urządzeniu.

Zakończenie pracy

Rysunek 13

- Wyłączyć urządzenie i wyjąć wtyczkę z gniazdka sieciowego.

Rysunek 15

- Przez lekkie pociągnięcie kabla sieciowego zwija się on automatycznie w schowku wewnątrz urządzenia.

Czyszczenie systemu filtra do wody

Uwaga

Po każdym użyciu wypłukać bieżącą wodą i wysuszyć zbiornik filtra do wody, pokrywę filtra i płytę zderzakową. Zwrócić uwagę na dokładne oczyszczenie prowadnic płyty zderzakowej.

Rysunek 8

- Wyjąć zbiornik filtra do wody z urządzenia (patrz: NAPEŁNIANIE ZBIORNIKA FILTRA DO WODY).

Rysunek 16

- Zdjąć pokrywę ze zbiornika i płytę zderzakową.
- Opróżnić zbiornik filtra do wody.
- Pokrywą, płytę zderzakową i zbiornik filtra do wody wypłukać bieżącą wodą i wysuszyć.

Rysunek 17

- W razie potrzeby oczyścić/splukać filtr pośredni.
(patrz: PIEŁĘGNACJA, KONSERWACJA)

Uwaga

Wszystkie elementy filtra do wody należy przed montażem dobrze osuszyć!

Transport, przechowywanie

Uwaga

Przed przechowywaniem urządzenia należy się upewnić, że woda nie znajduje się w zbiorniku filtra do wody i że wszystkie części systemu filtra do wody są dokładnie osuszone.

- Do transportu urządzenia używać uchwyty nośnego i przechowywać urządzenie w suchym pomieszczeniu.

Rysunek 20

- Urządzenie można przechowywać w pozycji stojącej. U dołu urządzenia znajduje się dodatkowa pozycja postojowa na dyszę do podłóg.

Czyszczenie i konserwacja

⚠ Niebezpieczeństwo

Przed przystąpieniem do wszelkich prac pielęgnacyjnych i konserwacyjnych urządzenie wyłączyć i wyjąć wtyczkę z gniazdka sieciowego.

Czyszczenie / wymiana filtra pośredniego

Wskazówka: W normalnych warunkach użytkowania, filtr pośredni należy czyścić najpóźniej co 8 tygodni, a w przypadku spadku siły ssania także częściej.

Do czyszczenia należy używać zwykłej, miękkiej gąbki do czyszczenia, aby zapobiec uszkodzeniu powlekanych listewek filtra.

Rysunek 17

- Umyć gąbką poszczególne listewki filtra pośredniego pod bieżącą wodą.
- Całkowicie osuszyć filtr.
- W normalnych warunkach użytkowania filtr pośredni należy wymienić najpóźniej po 12 miesiącach, a w razie potrzeby również częściej.

Wskazówka: Filtr pośredni musi zostać poddany utylizacji w odpadach resztkowych.

Czyszczenie urządzenia i akcesoriów

⚠ Niebezpieczeństwo

Nie stosować mlecza do szorowania, środka do czyszczenia szkła ani uniwersalnego środka czyszczącego! Nigdy nie zanurzać urządzenia w wodzie.

Rysunek 18

- W celu przeprowadzenia ich czyszczenia, wąż ssący i rączkę można rozłożyć.
- Skontrolować akcesoria pod kątem zatorów, a w razie potrzeby je wyczyścić. Do czyszczenia dyszy podłogowej nie można używać wody.

Czyszczenie dyszy podłogowej Turbo

*w zależności od wyposażenia
Włosy nawinięte na wałek szczotki przeciąć nożyczkami wzdłuż krawędzi tnącej, a następnie odessać dyszą szczelinową.

Wymiana filtra HEPA

Wskazówka: W celu zapewnienia optymalnej jakości czyszczenia i działania urządzenia należy go wymienić najpóźniej po 12 miesiącach. W przypadku uszkodzenia albo przy mocnym zabrudzeniu wymienić go wcześniej.

Uwaga

Nie myć filtra HEPA!

→ Zdjąć przepustnicę powietrza wylotowego.

Rysunek 19

→ Wyjąć filtr HEPA.

→ Nowy filtr HEPA założyć w taki sposób, by zaskoczył on „KLIKNIĘCIEM”.

→ Osłonę założyć ponownie w taki sposób, by zaskoczyła „KLIKNIĘCIEM”.

Dane techniczne

Napięcie znamionowe 1~50/60 Hz	220-240	V
Moc P _{znam.}	900	W
Ilość do napełnienia zbiornika filtra do wody	1,7	l
Poziom ciśnienia akustycznego	66	dB(A)
Ciężar (bez akcesoriów)	7,5	kg
Średnica nominalna, akcesoria	35	mm

DS 6.000 Waterfilter

DS 6.000 Waterfilter, Mediclean:

Filtr HEPA H 13 klasa według EN 1822 (stan 1998)

DS 5.800 Waterfilter:

Filtr HEPA H 12 klasa według EN 1822 (stan 1998)

Zmiany techniczne zastrzeżone!

Pomoc w usuwaniu usterek

Mniejsze usterki można usunąć samodzielnie, korzystając z poniższych wskazówek. W razie wątpliwości prosimy zwrócić się do autoryzowanego serwisu.

⚠ Niebezpieczeństwo

Przed przystąpieniem do wszelkich prac pielęgnacyjnych i konserwacyjnych urządzenie wyłączyć i wyjąć wtyczkę z gniazdka sieciowego.

Do wszelkich napraw i prac na podzespołach elektrycznych uprawniony jest jedynie autoryzowany serwis.

Urządzenie nie zasysa

Przerwany dopływ prądu

→ Wyjąć wtyczkę, skontrolować kabel przyłączeniowy i wtyczkę sieciową pod względem uszkodzeń.

Słaba / spadająca moc ssania

Zapomniano o płycie zderzakowej albo została ona niewłaściwie umieszczona

→ Właściwie osadzić płytę zderzakową. (patrz: NAPEŁNIANIE ZBIORNIKA FILTRA DO WODY)

Brakuje filtra pośredniego albo jest on niewłaściwie użyty

→ Sprawdzić filtr pośredni.

Filtr pośredni jest zabrudzony

→ Wymyć filtr, a w razie potrzeby użyć nowego filtra pośredniego. (patrz: PIEŁĘGNACJA, KONSERWACJA)

Filtr pośredni jest mokry

→ Wysuszyć filtr pośredni albo użyć nowego, suchego filtra. (patrz: PIEŁĘGNACJA, KONSERWACJA)

Tworzenie się wielkiej ilości w zbiorniku filtra do wody

→ Wymienić wodę i dolać 1-2 zakrętek FoamStop. Sprawdzić filtr pośredni czy nie jest wilgotny. Jeżeli to konieczne, wymyć wilgotny filtr wodą bieżącą i osuszyć albo użyć nowego filtra.

Zbyt mało albo zbyt dużo wody w zbiorniku filtra do wody

- Sprawdzić znaczniki MIN / MAX na zbiorniku.

Filtr HEPA jest zanieczyszczony

- Wymienić filtr HEPA.
(patrz: PIEŁĘGNACJA, KONSERWACJA)

Akcesoria są zapchane

- Usunąć zator.
(patrz: PIEŁĘGNACJA, KONSERWACJA)

Otwarta przepustnica powietrzna przy rękojeści

- Zamknąć przepustnicę powietrzną.
(patrz: PRACA PRZY UŻYCIU DYSZY PODŁOGOWEJ)

Kłapa urządzenia się nie zamyka.

Pokrywa filtra do wody nie jest założona właściwie

- Właściwie założyć pokrywę zbiornika filtra do wody.

Filtr do wody nie jest założony właściwie

- Wyjąć filtr do wody i odpowiednio założyć w urządzeniu.
(patrz: NAPEŁNIANIE ZBIORNIKA FILTRA DO WODY)

Pracować zawsze z założoną gąbką filtra-cyjną, zarówno podczas odkurzania na mokro, jak i trakcie pracy na mokro i na sucho. Przy użyciu wkładki do twardych podłóg (będącej częścią dostawy), która przeznaczona jest do dyszy podłogowej spryskującej Ex, można czyścić twarde powierzchnie.

Przy użyciu odpowiedniego wyposażenia (będącego częścią dostawy) urządzenie można też używać jako odkurzacz wielofunkcyjny.

Przyłączyć wężyka do zasysania w odkurzacz wielofunkcyjnym

Dysza myjąca podłogowa ex do czyszczenia wykładzin dywanowych, z nakładką do twardych powierzchni

Akcesoria do odkurzania na mokro i na sucho

Dźwignia do wyhaczenia filtra EPA

Filtr EPA

Filtr EPA jest zanieczyszczony

Wymienić filtr EPA.

Cuprins

Observații generale	RO	5
Măsurile de siguranță	RO	6
Descrierea aparatului	RO	6
Punere în funcțiune / Utilizare	RO	7
Îngrijire și întreținere	RO	9
Date tehnice	RO	10
Depanarea	RO	10

Observații generale

Mult stimat client,



Înainte de prima utilizare a aparatului dvs. citiți acest instrucțiune original, respectați instrucțiunile cuprinse în acesta și păstrați-l pentru întreținerea ulterioară sau pentru următorii posesori.

Utilizarea corectă

Aparatul este adecvat pentru utilizarea ca aspirator uscat, în conformitate cu descrierile cuprinse în acest manual și cu indicațiile privind securitatea.

Opțional se pot aspira cantități mici de lichid.

- Utilizați aparatul numai cu rezervorul de apă de filtrare umplut cu apă.
- Utilizați acest aparat exclusiv în domeniul privat și cu accesoriile și piesele de schimb aprobate de KÄRCHER.

Descriere și mod de acțiune

Sistemul de filtrare în trei trepte al aspiratorului cu filtru de apă, constând dintr-un filtru de apă, filtru intermediar și filtru HEPA, reține 99,99%* / 99,9%** din toate particulele de peste 0,3 μm aspirate. Aerul evacuat este proaspăt și curat. Deoarece apa reține particulele de murdărie, la golirea acesteia nu se generează praf. Astfel acest aparat este tocmai potrivit pentru persoanele alergice.

* DS 6.000 Waterfilter

** DS 5.800 Waterfilter

Protecția mediului înconjurător



Materialele de ambalare sunt reciclabile. Ambalajele nu trebuie aruncate în gunoiul menajer, ci trebuie duse la un centru de colectare și revalorificare a deșeurilor.



Aparatele vechi conțin materiale reciclabile valoroase, care pot fi supuse unui proces de revalorificare. Din acest motiv, vă rugăm să apelați la centrele de colectare abilitate pentru eliminarea aparatelor vechi.

Observații referitoare la materialele conținute (REACH)

Informații actuale referitoare la materialele conținute puteți găsi la adresa:

www.kaercher.com/REACH

Eliminarea filtrului și a apei murdare

Filtrul este confecționat din materiale, care nu dăunează mediului. Dacă nu conțin substanțe, care nu pot fi aruncate în gunoiul menajer, atunci pot fi aruncați la gunoiul menajer.

Apa murdară poate fi vărsată în sistemul de canalizare, dacă nu conține substanțe interzise.

Articolele livrate

Pachetul de livrare a aparatului dvs. este ilustrat pe ambalaj. La despachetare, verificați dacă conținutul pachetului este complet.

Informații imediat distribuitorul dumneavoastră dacă lipsesc părți componente sau dacă intervin defecțiuni la transport.

Condiții de garanție

În fiecare țară sunt valabile condițiile de garanție publicate de rețeaua noastră de desfacere. Eventuale defecțiuni ale aparatului dumneavoastră, care survin în perioada de garanție și care sunt cauzate de defecte de fabricație sau de material, se repară în mod gratuit. În cazul producerii unei defecțiuni care se încadrează în garanție, prezentați aparatul, accesoriile și chitanța de cumpărare la centrul de desfacere sau cea mai apropiată unitate de reparații autorizată. (Pentru adresă vedeți pagina din spate)

Service-ul autorizat

Dacă aveți întrebări sau în caz de defecțiuni reprezentanța noastră KÄRCHER vă stă la dispoziție cu plăcere în continuare.
(Pentru adresă vedeți pagina din spate)

Comandarea pieselor de schimb și a accesoriilor speciale

O selecție a pieselor de schimb utilizate cel mai de se găsește la sfârșitul instrucțiunilor de utilizare.

Piese de schimb și accesorii puteți procura de la comerciant sau de la filiala KÄRCHER.
(Pentru adresă vedeți pagina din spate)

Măsuri de siguranță

- *Aparatul nu este destinat pentru a fi folosit de persoane cu capacități psihice, senzoriale sau mintale limitate sau de persoane, care nu dispun de experiența și/sau cunoștința necesară, cu excepția acelor cazuri, în care ele sunt supravegheate de o persoană responsabilă de siguranța lor sau au fost instruite de către această persoană în privința utilizării aparatului și sunt conștiente de pericolele care rezultă din aceasta.*
- *Copii pot utiliza aparatul doar dacă au împlinit 8 ani și sunt supravegheați de o persoană responsabilă de siguranța lor și dacă au fost instruiți de către aceasta cu privire la utilizarea acestuia și sunt conștienți de pericolele care rezultă din aceasta.*
- *Nu lăsați copiii să se joace cu aparatul.*
- *Nu lăsați copiii nesupravegheați, pentru a vă asigura, că nu se joacă cu aparatul.*
- *Curățarea și întreținerea fierului de călcat pot fi efectuate de copii doar dacă sunt supravegheați.*
- *În cazul unor perioade mai lungi de repaus opriți aparatul de la comutatorul principal / aparatului sau scoateți aparatul din priză.*

⚠ **Racordul electric**

Aparatul se conectează numai la curent alternativ. Tensiunea trebuie să corespundă celei de pe plăcuța aparatului.

⚠ **Pericol de electrocutare**

Nu apucați niciodată fișa de alimentare și priza având mâinile ude.

Când scoateți ștecherul din priză, nu trageți de cablu.

Înainte de fiecare utilizare verificați cablul de conectare să nu aibă defecțiuni. Cablul de rețea deteriorat trebuie înlocuit neîntârziat într-un atelier electric / service pentru clienți autorizat.

Pentru evitarea accidentelor electrice recomandăm utilizarea prizei cu întrerupător de protecție preconnectat (max 30 mA intensitate nominală curent de deconectare)

⚠ **Pericol**

Prin turbionare, anumite substanțe pot forma, împreună cu aerul aspirat, aburi sau amestecuri explozive!

Niciodată să nu aspirați următoarele substanțe:

- gaze, lichide și pulberi explozive sau inflamabile (pulberi reactive)
- pulberi metalice reactive (ex. aluminiu, magneziu, zinc) împreună cu soluții de curățat puternic alcaline sau acide
- acizi sau soluții alcaline puternice, nediluate
- solvenți organici (ex. benzină, diluant, acetonă, păcură).

Suplimentar, aceste substanțe pot coroda materialele utilizate în construcția aparatului.

Descrierea aparatului

➔ Pentru imagini vezi pagina interioară 4



- 1 Cablu de alimentare cu ștecă
- 2 Comutator aparat (PORNIRE/OPRIRE)
- 3 Capac aparat
- 4 Mâner pentru transport
- 5 Buton de deschidere pentru capacul aparatului
- 6 Lichid antispumant (FoamStop)
- 7 Duză pentru tapițerie
- 8 Suport de parcare duză de podea
- 9 Capac accesorii
- 10 Suport accesorii
- 11 Duză pentru rosturi
- 12 Clapetă de evacuare pentru filtrul HEPA

- 13 Filtru HEPA
 - 14 Rezervorul apei de filtrare
 - 15 Placă tampon
 - 16 Capacul rezervorului pentru apa de filtrare
 - 17 Filtru intermediar
 - 18 Duză pentru podea, comutabilă
 - 19 Deblocare pentru reglarea țevii telescopice
 - 20 Tub de aspirare telescopic
 - 21 Cursor aer infiltrat
 - 22 Mâner
 - 23 Furtun pentru aspirare
- La aparatul 1.195-202.0 suplimentar în pachetul de livrare**
- 24 Duză de podea turbo

Punere în funcțiune / Utilizare

Atenție! Cu rezervorul de apă umplut, aparatul poate fi operat numai în poziție orizontală. Înainte de amplasarea aparatului, rezervorul de apă trebuie golit, în caz contrar se poate produce deteriorarea podelei.

Indicație

În cazul în care siguranța se declanșează la conectarea aparatului, acest lucru se poate datora faptului că mai multe aparate electrice sunt racordate în același timp la același circuit electric. Siguranța pentru rețea este specificată la datele tehnice.

Aparatul se oprește automat în cazul în care există pericolul supraîncălzirii. Opriiți aparatul și scoateți ștecherul din priză. Înlocuiți filtrul HEPA. După remedierea problemei lăsați aparatul să se răcească timp de cel puțin o oră, timp după care puteți utiliza aparatul din nou.

Montarea accesoriilor

Figura 1

- ➔ Racordați furtunul de aspirare la aparat.
- ➔ Îmbinați mânerul și țeava telescopică și aplicați duza pentru podea.

Figura 2

- ➔ Apăsăți deblocarea și trageți sau împingeți înapoi țeava interioară la lungimea dorită.

Indicație: Reglați țeava telescopică conform înălțimii dvs., ca să puteți lucra comod într-o poziție verticală.

Umplerea rezervorului de apă de filtrare

Atenție

Nu utilizați aparatul fără să umpleți rezervorul de apă de filtrare!

Filtrul intermediar și plăcuța tampon sunt deja montate la livrare. Aveți grijă la umplere, ca aceste piese să fie montate corect (vezi: PACHETUL DE LIVRARE). Acestea pot cauza o putere de aspirare scăzută sau uzura timpurie a filtrului intermediar (vezi: ÎNCHEIEREA UTILIZĂRII).

Figura 3

- ➔ Deschideți clapeta aparatului și scoateți lichidul antispumant (FoamStop) și rezervorul de apă de filtrare.

Figura 4

- ➔ Scoateți capacul rezervorului de apă de filtrare și plăcuța tampon și umpleți rezervorul cu apă menajeră, până când nivelul apei se află între marcajele MIN și MAX (cca. 1,7 litri)!

Figura 5

- ➔ Adăugați lichidul antispumant (FoamStop) într-o cantitate corespunzătoare conținutului capacului de la flaconul acestuia în rezervorul de apă de filtrare.

Indicație: Principiul de funcționare a aspiratorului se bazează pe turbionarea aerului aspirat în filtrul de apă. În urma acestui procedeu, particulele aspirate și resturile soluției de curățat de pe podea sunt acumulate în apă. În anumite condiții, acest procedeu poate duce la formarea de spumă. Pentru evitarea formării spumei, trebuie să adăugați conținutul unui capac de la flaconul de lichid antispumant în apa de filtrare. O ușoară spumare este normală în timpul funcționării și nu afectează funcționarea aparatului.

Figura 6

- **Indicație:** Adăugați apă în rezervor dacă nivelul apei scade sub nivelul MIN în timpul utilizării aparatului. Introduceți plăcuța tampon și aplicați capacul rezervorului pentru apa de filtrare. Introduceți rezervorul pentru apa de filtrare de tot în aparat.

Începerea lucrului

Figura 7

- Trageți cablul de alimentare din aparat.

Figura 8

- Introduceți ștecherul în priză.
→ Apăsăți comutatorul aparatului (pornit/oprit) pentru pornirea acestuia.

Atenție

Nu aspirați cantități mari de substanțe sub formă de pulbere cum ar fi cacao, făină, detergent, praf de budincă!

Utilizarea duzei pentru podele

Aspirarea suprafețelor dure

Figura 9

- Apăsăți cu piciorul comutatorul duzei pentru podea. Periile din partea inferioară a duzei pentru podea sunt extrase

Aspirarea covoarelor

Figura 10

- Apăsăți cu piciorul comutatorul duzei pentru podea. Periile din partea inferioară a duzei pentru podea sunt introduse.

Indicație

Din cauza puterii de aspirare mari a aparatului este posibil ca duzele de aspirare să adere la covoare, tapițerii etc. Utilizați în acest caz cursorul de aer infiltrat pentru a reduce puterea de aspirare. Închideți-l la loc după utilizare.

Aspirare cu duza pentru rosturi sau cu duza pentru tapițerie

Indicație: Duza pentru rosturi și duza pentru tapițerie sunt depozitate în aparat.

Figura 11

- La efectuarea lucrărilor deschideți capacul de accesorii și scoateți duza dorită.

Duză pentru rosturi

pentru colțuri, rosturi, calorifere și zone greu accesibile.

Duză pentru tapițerie

pentru aspirarea mobilei tapițate, a saltelelor, perdelelor etc.

Duză de podea turbo

* în funcție de dotare

Figura 12

- Duză de podea turbo (nr. de comandă 4.130-177.0)
Periere și aspirare dintr-o singură mișcare.
Este excepțională pentru aspirarea părului de animale și aspirarea covoarelor cu firul lung. Acționarea periei circulare se realizează prin curenți de aer.
Nu este necesar un racord electric.

Poziție de repaus

Figura 13

- Opriți aparatul, apăsând întrerupătorul acestuia (pornit/oprit).

Figura 14

- Introduceți duza pentru podea în suportul de pe aparat în timpul pauzelor de lucru.

Încheierea utilizării

Figura 13

- Opriți aparatul și scoateți ștecherul de alimentare din priză.

Figura 15

- Trageți scurt de cablul de alimentare și acesta se va retrace automat în aparat.

Curățarea sistemului de filtrare cu apă

Atenție

După fiecare utilizare spălați rezervorul pentru apa de filtrare, capacul filtrului și plăcuța tampon sub apă curentă, apoi lăsați-le să se usuce. Aveți grijă ca ghidajul tamponului să fie bine curățat.

Figura 3

- Scoateți rezervorul de apă de filtrare din aparat (vezi: UEMPLEREA REZERVORULUI DE APĂ DE FILTRARE).

Figura 16

- Scoateți capacul rezervorului și scoateți plăcuța tampon.
- Goliți rezervorul pentru apa de filtrare.
- Spălați capacul, plăcuța tampon și rezervorul pentru apa de filtrare sub apă curentă și lăsați-le să se usuce.

Figura 17

- Curățați/spălați filtrul intermediar, dacă este nevoie.
(vezi: ÎNGRIJIRE, ÎNTREȚINERE)

Atenție

Toate piesele filtrului de apă trebuie să fie bine uscate înainte de asamblare!

Transportul, depozitarea

Atenție

Înainte de depozitarea aparatului, asigurați-vă, că în rezervorul pentru apa de filtrare nu mai este apă și toate piesele sistemului de filtrare cu apă sunt bine uscate.

- În vederea transportării, aparatul trebuie ținut de mâner, iar depozitarea se face în spații uscate.

Figura 20

- Pentru depozitare aparatul poate fi așezat în poziție verticală. Pe partea inferioară a aparatului se află o poziție suplimentară de parcare pentru duza de poda.

Îngrijire și întreținere

⚠ Pericol

Înainte de orice lucrare de îngrijire și întreținere decuplați aparatul și scoateți fișa cablului de alimentare din priză.

Curățarea / schimbarea filtrului intermediar

Indicație: Curățați filtrul la cel puțin 8 săptămâni în cazul utilizării normale, sau chiar mai des în cazul unei puteri de aspirare scăzute.

Pentru curățare utilizați un burete din material moale disponibil în comerț pentru evitarea deteriorării lamelelor cu strat de acoperire.

Figura 17

- Curățați lamelele individuale ale filtrului intermediar cu un burete și apă curgătoare.
- Lăsați filtrul să se usuce complet.
- Schimbați filtrul intermediar la cel mult 12 luni în cazul utilizării normale, sau chiar mai devreme dacă este cazul.
Indicație: Filtrul intermediar trebuie eliminat ca deșeu rezidual.

Curățarea aparatului și accesoriilor

⚠ Pericol

Nu utilizați detergenți pentru vase, pentru sticle sau universală ! Nu scufundați niciodată aparatul în apă.

Figura 18

- Puteți să dezasamblați furtunul de aspirare și mânerul pentru curățare.
- Verificați accesoriile dacă sunt înfundate și curățați-le dacă este cazul. Nu este permisă utilizarea apei pentru curățarea duzei pentru poda.

Curățarea duzei de poda turbo

* în funcție de dotare

Tăiați firele de păr înfășurate pe peria cilindrică de-a lungul muchiei de tăiere și apoi aspirați-le cu duza pentru rosturi.

Schimbarea filtrului HEPA

Indicație: Pentru asigurarea unei puteri de curățare optime și pentru garantarea funcționării adecvate a aparatului trebuie să schimbați filtrul la cel mult 12 luni. În cazul deteriorării sau dacă este foarte murdar, schimbați-l mai devreme.

Atenție

Nu spălați filtrul HEPA!

- Scoateți clapeta de evacuare.

Figura 19

- Scoateți filtrul HEPA.
- Introduceți filtrul HEPA nou, până când se blochează cu un "CLICK".
- Puneți înapoi capacul, împingeți-l când se blochează cu un "CLICK".

Date tehnice

Tensiunea nominală 1~50/60 Hz	220-240	V
Puterea P _{nominal}	900	W
Cantitatea de umplere a rezervorului apei de filtrare	1,7	l
Nivel de zgomot	66	dB(A)
Masa (fără accesorii)	7,5	kg
Diametru nominal, accesorii	35	mm

DS 6.000 Waterfilter

DS 6.000 Waterfilter, Mediclean:

Filtru HEPA clasa H 13 conf. EN 1822 (versiune 1998)

DS 5.800 Waterfilter:

Filtru HEPA clasa H 12 conf. EN 1822 (versiune 1998)

Ne rezervăm dreptul de a efectua modificări tehnice!

Depanarea

Multe defecțiuni pot fi remediate de către dvs. apelând la ajutorul următoarei prezentații de ansamblu.

În caz de neclarități vă rugăm să vă adresați serviciului pentru clienți autorizat.

⚠ Pericol

Înainte de orice lucrare de îngrijire și întreținere decuplați aparatul și scoateți fișa cablului de alimentare din priză.

Efectuarea lucrărilor de reparații precum și a celor la ansamblurile electrice este permisă numai service-ului autorizat pentru clienți.

Aparatul nu aspiră

S-a întrerupt alimentarea cu curent

→ Trageți ștecherul, verificați cablul de conectare și ștecherul dacă prezintă deteriorări.

Putere de aspirare slabă / scăzută

Ați uitat plăcuța tampon sau nu ați introdus-o în mod corect

→ Montați corect plăcuța tampon.
(vezi: UMLEREA REZERVORULUI DE APĂ DE FILTRARE)

Filtrul intermediar lipsește sau nu este montat corect

→ Verificați filtrul intermediar.

Filtrul intermediar este murdar

→ Clătiți filtrul, introduceți un nou filtru dacă este nevoie.
(vezi: ÎNGRIJIRE, ÎNTREȚINERE)

Filtrul intermediar este umed

→ Uscați filtrul intermediar sau introduceți un filtru uscat.
(vezi: ÎNGRIJIRE, ÎNTREȚINERE)

Se produce multă spumă în rezervorul de apă de filtrare

→ Schimbați apa și adăugați conținutul a 1-2 capace de FoamStop. Verificați filtrul intermediar, dacă este umed. Spălați filtrul umed sub apă curentă, dacă este nevoie și lăsați-l să se usuce sau introduceți un filtru nou.

Prea multă sau prea puțină apă în rezervorul de apă de filtrare

→ Verificați marcajul MIN / MAX de pe rezervor.

Filtrul HEPA este murdar

→ Schimbați filtrul HEPA.
(vezi: ÎNGRIJIRE, ÎNTREȚINERE)

Accesoriile s-au înfundat.

→ Desfundați accesoriile
(vezi: ÎNGRIJIRE, ÎNTREȚINERE)

Cursorul de aer de pe mâner este deschis

→ Închideți cursorul de aer.
(vezi: LUCRUL CU DUZA PENTRU PODEA)

Capacul aparatului nu se închide

Capacul filtrului de apă nu este bine pus

→ Aplicați corect capacul rezervorului pentru apa de filtrare.

Filtrul de apă nu este introdus corect

→ Scoateți filtrul de apă și introduceți-l corect în aparat.
(vezi: UMLEREA REZERVORULUI DE APĂ DE FILTRARE)

Obsah

Všeobecné pokyny	SK	5
Bezpečnostné pokyny	SK	6
Popis prístroja	SK	6
Uvedenie do prevádzky / pre- vádzka	SK	7
Ošetrovanie, údržba	SK	9
Technické údaje	SK	10
Pomoc pri odstraňovaní porúch	SK	10

Všeobecné pokyny

Vážení zákazník,



Pred prvým použitím vášho zariadenia si prečítajte tento pôvodný návod na použitie, konajte podľa neho a uschovajte ho pre neskoršie použitie alebo pre ďalšieho majiteľa zariadenia.

Používanie výrobku v súlade s jeho určením

Prístroj je určený, zhodne s popismi a bezpečnostnými pokynmi na použitie uvedené v tomto návode na obsluhu, ako prístroj na vysávanie za sucha.

Voliteľne je tiež možné nasávať aj menšie množstvá kvapalín.

- Tento prístroj používajte len s naplnenou nádobou vodného filtra
- Tento prístroj používajte výlučne na súkromné účely, s príslušenstvom a náhradnými dielmi schválenými firmou KÄRCHER.

Popis a spôsob činnosti

Trojstupňový filtračný systém vodného vysávača s filtrom, ktorý sa skladá z vodného filtra, vloženého filtra a filtra HEPA, zadržáva 99,99%* / 99,9%** všetkých vysávaných častíc nad 0,3 µm. Čo vyteká von, je čerstvý, vyčistený odpadový vzduch. Pretože voda vo vodnom filtri viaže častice nečistoty, nezvíri sa pri vypúšťaní vody žiadny prach. Tak je prístroj vhodný aj pre alergikov.

* DS 6.000 Waterfilter

** DS 5.800 Waterfilter

Ochrana životného prostredia



Obalové materiály sú recyklovateľné. Obalové materiály láskavo nevyhadzujte do komunálneho odpadu, ale odovzdajte ich do zberne druhotných surovín.



Vyradené prístroje obsahujú hodnotné recyklovateľné látky, ktoré by sa mali opäť zužitkovať. Staré zariadenia preto láskavo odovzdajte do vhodnej zberne odpadových surovín.

Pokyny k zloženiu (REACH)

Aktuálne informácie o zložení nájdete na: www.kaercher.com/REACH

Likvidácia filtra a znečistenej vody

Filtre sú vyrobené z materiálov, ktoré šetria životné prostredie. Pokiaľ neobsahujú žiadne nasaté substancie, ktoré sú zakázané likvidovať do domového odpadu, môžete ich zlikvidovať do normálneho domového odpadu.

Znečistená voda sa môže zlikvidovať cez odtok, pokiaľ neobsahuje žiadne zakázané látky.

Rozsah dodávky

Rozsah dodávky vášho zariadenia je zobrazený na obale. Pri vybaľovaní skontrolujte úplnosť obsahu balenia.

Ak niektoré diely chýbajú, alebo ak zistíte škody vzniknuté pri preprave, informujte prosím o tom predajcu.

Záruka

V každej krajine platia záručné podmienky vydané našou príslušnou distribučnou organizáciou. Počas záručnej lehoty bezplatne odstránime akékoľvek poruchy zariadenia zapríčinené chybou materiálu alebo výrobnou chybou. Pri uplatňovaní záruky sa láskavo obráťte spolu so zariadením a dokladom o kúpe na svojho predajcu alebo na najbližšie autorizované stredisko servisnej služby.

(Adresu nájdete na zadnej strane)

Servisná služba

V prípade otázok alebo porúch Vám rada pomôže naša pobočka KÄRCHER.
(Adresu nájdete na zadnej strane)

Objednávka náhradných dielov a špeciálneho príslušenstva

Výber najčastejšie potrebných náhradných dielov nájdete na konci prevádzkového návodu.

Náhradné diely a príslušenstvo získate u predajcu alebo v pobočke firmy KÄRCHER.

(Adresu nájdete na zadnej strane)

Bezpečnostné pokyny

- Tento prístroj nie je určený nato, aby ho používali osoby s obmedzenými fyzickými, sensorickými alebo duševnými schopnosťami alebo nedostatkom skúseností a/alebo nedostatočnými vedomosťami, môžu ho použiť iba v tom prípade, ak sú kvôli vlastnej bezpečnosti pod dozorom spoľahlivej osoby alebo od nej dostali pokyny, ako sa má prístroj používať a pochopili nebezpečenstvá vychádzajúce z prístroja.
- Deti môžu používať prístroj iba vtedy, ak sú staršie než 8 rokov a ak sú kvôli vlastnej bezpečnosti pod dozorom spoľahlivej osoby, alebo od nej dostali pokyny, ako sa má prístroj používať, a pochopili nebezpečenstvá vychádzajúce z prístroja.
- Deti sa nesmú hrať s prístrojom.
- Deti by mali byť pod dozorom, aby sa zabezpečilo, že sa s prístrojom nebudú hrať.
- Deti nemôžu vykonávať čistenie a užívatel'skú údržbu bez dohľadu dospeléj osoby.
- V prípade dlhších prestávok v prevádzke zariadenie vypnite pomocou hlavného vypínača / vypínača zariadenia alebo vytiahnite sieťovú zástrčku.

⚠ Elektrické pripojenie

Zariadenie pripájajte iba na striedavý prúd. Napätie musí zodpovedať údajom na typovom štítku zariadenia.

⚠ Nebezpečenstvo úrazu elektrickým prúdom

Nikdy sa nedotýkajte sieťovej zásuvky a vidlice vlhkými rukami.

Sieťovú zástrčku neťahajte zo zásuvky za sieťový kábel.

Pred každým použitím skontrolujte, či nie je poškodený prívodný kábel alebo sieťová vidlica. Poškodený prívodný kábel dajte bezodkladne vymeniť autorizovanej servisnej službe alebo kvalifikovanému elektrotechnikovi.

Na predchádzanie úrazom spôsobeným elektrickým prúdom odporúčame používať sieťové zásuvky s predradeným ochranným ističom proti zvodovým prúdom (menovitý spínací prúd max. 30 mA).

⚠ Nebezpečenstvo

Určité látky môžu v dôsledku rozvrienia nasávaného vzduchu vytvoriť výbušné pary alebo zmes!

Nikdy nevysávajte nasledovné látky:

- Výbušné alebo horľavé plyny, kvapaliny a prach (reaktívny prach)
- Reaktívny kovový prach (naopr. hliník, magnézium, zinok) v spojení so silne alkalickými a kyslými čistiacimi prostriedkami
- Neriedené silné kyseliny a lúhy
- Organické rozpúšťadlá (napr. benzín, riedidlo na farbu, acetón, vykurovací olej).

Tieto látky môžu dodatočne naleptať materiály použité vo vysávači.

Popis prístroja

→ Obrázky pozri na otváracej strane 4



- 1 Prívodný sieťový kábel s vidlicou
- 2 Vypínač zariadenia (ZAP/VYP)
- 3 Klapka prístroja
- 4 Rukoväť
- 5 Tlačidlo na otvorenie klapky prístroja
- 6 Odpeňovacia kvapalina (FoamStop)
- 7 Hubica na čalúnenie
- 8 Parkovací držiak na podlahovú hubicu
- 9 Klapka príslušenstva
- 10 Priestor na príslušenstvo
- 11 Hubica na škýry

- 12 Ventilačná klapka pre filter HEPA
- 13 Filter HEPA
- 14 Nádoba vodného filtra
- 15 Nárazová doska
- 16 Veko nádoby vodného filtra
- 17 Vložený filter
- 18 Hubica na podlahu, prepínateľná
- 19 Uvoľňovací krúžok na prestavenie teleskopickej vysávacej rúry
- 20 Teleskopická sacia rúra
- 21 Šupátko falošného vzduchu
- 22 Rukoväť
- 23 Sacia hadica
- 24 Podlahová turbo hubica

Súčasťou dodávky zariadenia 1 195-202,0 je navyše aj

Uvedenie do prevádzky / prevádzka

Pozor! Prístroj sa môže pri naplnenej vodnej nádrži prevádzkovať iba vo vodorovnom stave. Vodná nádrž sa musí pred inštaláciou prístroja vyprázdniť, v opačnom prípade môže dôjsť k poškodeniu podlahy.

Upozornenie

Ak sa pri zapnutí prístroja iniciuje sieťová poistka, môže to spočívať v tom, že súčasne sú pripojené a prevádzkované iné elektrické prístroje na rovnakom prúdovom okruhu. Zaistenie siete viď „Technické údaje“.

Prístroj sa automaticky vypína, keď hrozí prehriatie. Vypnite prístroj a vytiahnite sieťovú zástrčku. Vymeňte filter HEPA. Po odstránení poruchy nechajte prístroj ochladiť najmenej hodinu, potom je prístroj znovu pripravený pre prevádzku.

Pripojenie príslušenstva

Obrázok 1

- Pripojte vysávaciu hadicu k prístroju.
- Teleskopickú vysávaciu rúrku spojte s rukoväťou a nasadte podlahovú hubicu.

Obrázok 2

- Zatláčajte uvoľňovací krúžok a vytiahnite popr. zasuňte vnútornú rúrku na požadovanú dĺžku.

Upozornenie: Teleskopickú rúru nastavte podľa jej veľkosti tak, aby ste mohli pracovať vo vystretej polohe uvoľnene.

Naplnenie nádoby vodného filtra

Pozor

Prístroj nepoužívajte, ak je nádoba vodného filtra prázdna!

Pri dodávke sú vložený filter a zahnutá nárazová doska už nasadené. Pri plnení dbajte na to, aby tieto diely boli správne nasadené (pozri: ROZSAH DODÁVKY). Môže byť príčinou zlého výkonu vysávania alebo predčasného výpadku vloženého filtra (pozri: UKONČENIE PREVÁDZKY).

Obrázok 3

- Otvorte klapku prístroja a vypustíte odpeňovaciu kvapalinu (FoamStop) a tiež nádobu s vodným filtrom.

Obrázok 4

- Z nádoby vodného filtra zložte veko a tiež nárazovú dosku a nádobu s vodným filtrom naplňte medzi označenie MIN a MAX vodou z vodovodného potrubia (asi 1,7 litra)!

Obrázok 5

- Pridajte do nádoby vodného filtra jedno uzatváracie veko odpeňovacej kvapaliny (FoamStop).

Upozornenie: Funkcia vysávača je založená na vírení nasávaného vzduchu vo vodnom filtri. Pritom sa nasávaný materiál a zvyšky čistiacich prostriedkov podlahových krytín zbierajú vo vodnom kúpeľi. Za určitých okolností to môže viesť k tvorbe peny. Aby sa tomu zamedzilo, musíte do vodného kúpeľa pridať uzatváracie veko plné odpeňovacej kvapaliny. Ľahká tvorba peny počas prevádzky je normálna a nevedie k žiadnemu obmedzeniu funkcie.

Obrázok 6

- **Upozornenie:** Ak počas práce poklesne hladina kvapaliny pod označenie "MIN", doplňte prosím vodu. Nasadte späť nárazovú dosku a kryt nádrže s vodným filtrom. Nádobu na vodu s filtrom vložte kompletne do prístroja.

Začiatok práce

Obrázok 7

→ Vytiahnite sieťovú šnúru kompletne z prístroja.

Obrázok 8

→ Zástrčku vysávača zasuňte do sieťovej zásuvky.

→ Na zapnutie stlačte vypínač prístroja (Zap/Vyp).

Pozor

Nevysávajte žiadne veľké množstvá práškových látok, napr. kakao, múka, prací prostriedok, pudringový prášok a podobne!

Práce s tryskou na podlahu

Vysávanie tvrdých plôch

Obrázok 9

→ Nohou stlačte prepínač podlahovej hubice. Vysúvajú sa pásiky s kefkami na spodnej strane hubice na podlahu

Vysávanie kobercových podláh

Obrázok 10

→ Nohou stlačte prepínač podlahovej hubice. Pásiky s kefkami na spodnej strane hubice na podlahu sa zasunú.

Upozornenie

Zásluhou vysokého sacieho výkonu vysávača sa pri vysávaní kobercov, čalúnení, atď. môže vysávací hubica pevne prisasť. V tomto prípade použite k redukcii vysávacieho výkonu šupátko falošného vzduchu. Po použití ho opäť zavrite.

Práce s tryskou na špáry a na čalúnenie

Upozornenie: Tryska na špáry a čalúnenie sú uložené v prístroji.

Obrázok 11

→ Otvorte pre túto činnosť klapku pre príslušenstvo a potrebnú hubicu.

Tryska na škáry

na hrany, špáry, vykurovacie telesá a ťažko prístupné priestory.

Tryska na čalúnenie

na vysávanie čalúneného nábytku, záclon, matracov atď.

Podlahová turbo hubica

* vždy podľa vybavenia

Obrázok 12

→ Podlahová turbo hubica (obj. číslo 4 130-177,0) Kefovanie a vysávanie v jednom pracovnom postupe. Obzvlášť je vhodná pre vysávanie chlupov zo zvierat a vysávanie pokrovcov s vysokým vlasom. Pohon kefového valca prúdom vzduchu. Nie je nutné žiadne elektrické pripojenie.

Parkovacia poloha

Obrázok 13

→ Prístroj vypnite. Preto zatlačte vypínač prístroja (Zap/Vyp).

Obrázok 14

→ Počas pracovných prestávok nasuňte trysku na podlahu na miesto pre jej uloženie na prístroji.

Ukončenie prevádzky

Obrázok 13

→ Spotrebič vypnite a vytiahnite sieťovú vidlicu.

Obrázok 15

→ Ľahkým potiahnutím za sieťovú šnúru sa vtiahne šnúra automaticky späť do prístroja.

Čistenie systému vodného filtra

Pozor

Po každom použití vypláchnite nádobu vodného filtra, veko filtra a nárazovú dosku pod tečúcou vodou a nechajte ich vyschnúť. Dbajte na to, aby boli vedenia nárazovej dosky vyčistené.

Obrázok 3

→ Vytiahnite z prístroja nádobu vodného filtra (pozri: NAPLNENIE NÁDOBY VODNÉHO FILTRA).

Obrázok 16

→ Odoberte veko z nádoby a nárazovú dosku.

→ Vyprázdňte nádobu vodného filtra.

→ Vypláchnite nádobu vodného filtra, veko filtra a nárazovú dosku pod tečúcou vodou a nechajte ich vyschnúť.

Obrázok 17

- Vyčistite/vypláchnite v prípade potreby vložený filter.
(pozri: OŠETROVANIE, ÚDRŽBA)

Pozor

Všetky diely vodného filtra musia byť pred montážou riadne vysušené!

Preprava, uloženie

Pozor

Pred uskladnením prístroja sa ubezpečte, že sa v nádobe s vodným filtrom nenachádza žiadna voda, a že sú všetky diely vodného filtra riadne vysušené.

- Spotrebič počas prenášania držte za prenosný držiak a odložte do suchej miestnosti.

Obrázok 20

- Prístroj sa môže uskladniť v kolmej polohe. Na dolnej strane prístroja sa nachádza dodatočná parkovacia poloha pre podlahovú hubicu.

Ošetrovanie, údržba

⚠ Nebezpečenstvo

Pred každým ošetrovaním a údržbou zariadenie vypnite a vytiahnite zástrčku.

Čistenie / výmena vloženého filtra

Upozornenie: Vložený filter pri normálnom používaní čistite každých 8 týždňov, pri znížení vysávacej sily aj skôr.

Používajte pritom bežnú špongiu do domácnosti z mäkkého materiálu, aby sa vyľúčilo poškodenie ochrannej vrstvy lamiel pri čistení.

Obrázok 17

- Nakoniec vyčistite jednotlivé lamely vloženého filtra špongiou pod prúdom vlažnej vody.
- Nechajte filter úplne vyschnúť.
- Pri normálnom používaní vymeňte vložený filter najneskôr po 12 mesiacoch, v prípade potreby skôr.

Upozornenie: Vložený filter musíte zlikvidovať vo zvyškovom odpade.

Čistenie prístroja a príslušenstva

⚠ Nebezpečenstvo

Nepoužívajte žiadne abrazívne pôsobiace prípravky, prípravky na sklo ani univerzálne čističe! Spotrebič nikdy neponárajte do vody.

Obrázok 18

- Vysávaciu hadicu a rukoväť môžete na čistenie rozmontovať.
- Skontrolujte príslušenstvo z hľadiska upchatia a v prípade potreby ho vyčistite. Na čistenie trysky na podlahu nesmie byť použitá voda.

Vyčistite podlahovú turbo hubicu

* vždy podľa vybavenia

Vlasy navinuté vo valci s kefkami odstrihňte nožnicami pozdĺž reznej hrany, potom povysávajte štrbinovou hubicou.

Výmena filtra HEPA

Upozornenie: Na zaručenie optimálneho čistiaceho výkonu a funkcie vysávača musíte tento filter vymeniť najneskôr po 12 mesiacoch. Pri poškodení alebo silnom znečistení vykonajte výmenu skôr.

Pozor

Filter HEPA nevymývajte!

- Odstráňte klapku na odpadový vzduch.

Obrázok 19

- Vyberte filter HEPA.
- Nový filter HEPA nasadte tak, aby s "KLIKNUŤÍM" zaskočil.
- Veko opäť nasadte tak, aby s "KLIKNUŤÍM" zaskočilo.

Technické údaje

Menovité napätie 1~50/60 Hz	220-240	V
Výkon P_{men}	900	W
Množstvo naplnenia ná- doby vodného filtra	1,7	l
Hladina akustického tlaku	66	dB(A)
Hmotnosť (bez príslu- šenstva)	7,5	kg
Menovitá svetlosť, príslu- šenstvo	35	mm

DS 6.000 Waterfilter

DS 6.000 Waterfilter, Mediclean:

Filter HEPA H 13 trieda podľa EN 1822
(stav 1998)

DS 5.800 Waterfilter:

Filter HEPA H 12 trieda podľa EN 1822
(stav 1998)

Technické zmeny vyhradené!

Pomoc pri odstraňovaní porúch

Pomocou nasledujúceho prehľadu možno ľahko odstrániť drobné poruchy.

V prípade pochybností sa láskavo obráťte na autorizovanú servisnú službu.

⚠ **Nebezpečenstvo**

Pred každým ošetrením a údržbou zariadenie vypnite a vytriahnite zástrčku.

Opravy a práce na elektrických konštrukčných dielcoch môže vykonávať výhradne autorizovaná servisná služba.

Prístroj nevysáva

Je prerušený prívod prúdu

→ Vytriahnite sieťovú zástrčku, skontrolujte pripojovací kábel a sieťovú zástrčku z hľadiska poškodenia.

Slabý / nedostatočný sací výkon

Zabudnutá alebo nesprávne nasadená nárazová doska

→ Nárazovú dosku nasadte správne.
(pozri: NAPLNENIE NÁDOBY VODNÉHO FILTRA)

Chýba vložený filter alebo nie je správne nasadený

→ Skontrolujte vložený filter.

Znečistený vložený filter

→ Filter vyperte, v prípade potreby nasadte nový vložený filter.
(pozri: OŠETROVANIE, ÚDRŽBA)

Vložený filter je vlhký

→ Vložený filter nechajte vysušiť alebo nasadte nový suchý filter.
(pozri: OŠETROVANIE, ÚDRŽBA)

Silná tvorba peny v nádobe vodného filtra

→ Vymeňte vodu a pridajte 1-2 uzatváracie veká odpeňovacej kvapaliny Foam-Stop. Skontrolujte vlhkosť vloženého filtra. V prípade potreby vyčistite vlhký filter pod tečúcou vodou a nechajte ho vyschnúť, prípadne namontujte nový filter.

V nádobe vodného filtra je primálo alebo priveľa vody

→ Skontrolujte označenie MIN / MAX na nádobe.

Znečistený filter HEPA

→ Vymeňte filter HEPA.
(pozri: OŠETROVANIE, ÚDRŽBA)

Príslušenstvo je upchaté

→ Odstráňte upchatie.
(pozri: OŠETROVANIE, ÚDRŽBA)

Otvorené šupátko falošného vzduchu na rukoväti

→ Uzavrite šupátko falošného vzduchu.
(pozri: PRÁCE S TRYSKOU NA PODLAHU)

Klapka prístroja sa neuzatvára

Veko vodného filtra nie je správne nasadené

→ Nasadte správne veko vodného filtra.

Vodný filter nie je správne nasadený

→ Vyberte vodný filter a vložte ho správne do prístroja.
(pozri: NAPLNENIE NÁDOBY VODNÉHO FILTRA)

Pregled sadržaja

Opće napomene	HR	5
Sigurnosni napuci	HR	6
Opis uređaja	HR	6
Stavljanje u pogon / korištenje .	HR	7
Njega, održavanje	HR	9
Tehnički podaci	HR	9
Pomoć u slučaju smetnji	HR	10

Opće napomene

Poštovani kupče,



Prije prve uporabe Vašeg uređaja pročitajte ove originalne radne upute, postupajte prema njima i sačuvajte ih za kasniju uporabu ili za sljedećeg vlasnika.

Namjensko korištenje

Uređaj se smije koristiti za suho usisavanje uz poštivanje opisa i sigurnosnih naputaka ovih uputa za rad.

Dodatno se mogu usisavati i manje količine tekućine.

- Koristite ovaj uređaj samo s napunjenim spremnikom filtra za vodu.
- Koristite ovaj uređaj isključivo privatno, s priborom i pričuvnim dijelovima koje odobrava KÄRCHER.

Opis i način djelovanja

Trostupanjski sustav za filtriranje usisavača s filtrom za vodu, koji se sastoji iz filtra za vodu, međufiltra i HEPA filtra, zadržava 99,99%* / 99,9%** svih usisanih čestica većih od 0,3 µm. Ono što izlazi jeste svjež, pročišćen zrak. Budući da voda u filtru vezuje čestice prljavštine, prilikom pražnjenja vode ne dolazi do kovitlanja prašine. To ovaj uređaj čini prikladnim za alergičare.

* DS 6.000 Waterfilter

** DS 5.800 Waterfilter

Zaštita okoliša



Materijali ambalaže se mogu reciklirati. Molimo Vas da ambalažu ne odlazite u kućne otpatke, već ih predajte kao sekundarne sirovine.



Stari uređaji sadrže vrijedne materijale koji se mogu reciklirati te bi ih stoga trebalo predati kao sekundarne sirovine. Stoga Vas molimo da stare uređaje zbrinete preko odgovarajućih sabirnih sustava.

Napomene o sastojcima (REACH)

Aktualne informacije o sastojcima možete pronaći na stranici:

www.kaercher.com/REACH

Zbrinjavanje filtra i prijava vode

Filtri su izrađeni od materijala koji ne štete okolišu. Ako ne sadrže nikakve usisane tvari, koje se ne smiju odlagati u kućanski otpad, može ih se zbrinuti kao običan kućanski otpad.

Ako ne sadrži zabranjene tvari, prijava voda se može zbrinuti putem kanalizacije.

Opseg isporuke

Sadržaj isporuke Vašeg uređaja prikazan je na ambalaži. Prilikom raspakiravanja provjerite je li sadržaj potpun.

Ako pribor nedostaje ili je oštećen pri transportu obavijestite o tome svog prodavača.

Jamstvo

U svakoj zemlji vrijede uvjeti jamstva koje je izdala naša zadužena udruga za marketing. Sve smetnje nastale unutar jamstvenog roka otklanjamo besplatno ukoliko je uzrok smetnje greška u materijalu ili se radi o greški proizvođača. U slučaju jamstva s priborom i računom se obratite svome prodavaču ili sljedećoj ovlaštenoj servisnoj službi.

(Adresu ćete naći na poledini)

Servisna služba

U slučaju pitanja ili smetnji rado će Vam pomoći naša podružnica KÄRCHER.

(Adresu ćete naći na poleđini)

Naručivanje pričuvnih dijelova i posebnog pribora

Pregled najčešće potrebnih pričuvnih dijelova naći ćete na kraju ovih radnih uputa. Pričuvne dijelove i pribor možete nabaviti kod Vašeg prodavača ili u Vašoj KÄRCHER podružnici.

(Adresu ćete naći na poleđini)

Sigurnosni napuci

- Uređaj nije namijenjen za upotrebu od strane osoba s ograničenim tjelesnim, osjetilnim ili psihičkim sposobnostima, nedostatnim iskustvom i/ili znanjem, osim ako ih ne nadzire osoba nadležna za njihovu sigurnost ili im je ta osoba dala upute o načinu primjene uređaja i eventualnim opasnostima.
- Djeca smiju rukovati uređajem samo ako su starija od 8 godina i ako ih osoba koja je nadležna za njihovu sigurnost neprestano nadzire i upućuje u način primjene uređaja i eventualne opasnosti.
- Djeca se ne smiju igrati uređajem.
- Nadzirite djecu kako biste bili sigurni da se ne igraju s uređajem.
- Djeca ne smiju obavljati poslove održavanja i čišćenja uređaja bez nadzora.
- U slučaju duljih stanki u radu isključite uređaj na glavnoj sklopki/sklopki uređaja ili izvucite mrežni utikač.

⚠ Električni priključak

Uređaj priključujte samo na izmjeničnu struju. Napon se mora podudarati s oznakom pločicom uređaja.

⚠ Opasnost od strujnog udara

Mrežni utikač i utičnicu nikada ne dodirujte mokrim rukama.

Ne vucite za priključni kabel kako biste ga izvadili iz utičnice.

Prije svakog rada provjerite ima li na priključnom kabelu s utikačem oštećenja. Oštećeni priključni kabel odmah dajte na zamjenu ovlaštenoj servisnoj službi/električaru.

Za izbjegavanje električnih nezgoda preporučujemo uporabu utičnica s predspojenom sklopkom za zaštitu od struje kvara (maks. 30 mA nazivne jačine okidne struje).

⚠ Opasnost

Kovitlanjem i miješanjem određenih tvari s usisnim zrakom mogu se formirati eksplozivna isparenja i smjese!

Nikada nemojte usisavati sljedeće:

- Eksplozivne ili zapaljive plinove, tekućine i prašinu (reaktivnu prašinu)
- Reaktivnu metalnu prašinu (od npr. aluminija, magnezija, cinka) u spoju s jako alkalnim i kiselim sredstvima za čišćenje
- Nerazrijeđene jake kiseline i lužine
- Organska otapala (npr. benzin, razrjeđivače za boje, aceton, lož ulje)

Ove tvari dodatno mogu nagristi materijale od kojih je sačinjen uređaj.

Opis uređaja

→ Slike pogledajte na preklonj stranici 4



- 1 Strujni kabel s utikačem
- 2 Sklopka na uređaju (ON/OFF)
- 3 Zaklopka uređaja
- 4 Ručka za nošenje
- 5 Tipka za otvaranje zaklopke uređaja
- 6 Tekućina za suzbijanje pjene (Foam-Stop)
- 7 Mlaznica za mekane podloge
- 8 Držać za odlaganje podnog nastavka
- 9 Zaklopka za pribor
- 10 Odjeljak za odlaganje pribora
- 11 Mlaznica za fuge
- 12 Zaklopka za ispušni zrak za HEPA filter
- 13 HEPA filter
- 14 Spremnik filtra za vodu
- 15 Odbojna pločica
- 16 Poklopac spremnika filtra za vodu
- 17 Međufilter
- 18 Mlaznica za pranje poda, preklopiva
- 19 Bravica za namještanje teleskopske usisne cijevi
- 20 Teleskopska usisna cijev
- 21 Ispust zraka
- 22 rukohvat
- 23 Usisno crijevo
- Kod uređaja 1.195-202.0 dodatno sadržano u isporuci**
- 24 Turbo podni nastavak

Stavljanje u pogon / korištenje

Pozor! S napunjenim spremnikom za vodu uređaj smije raditi samo u vodoravnom položaju. Prije postavljanja uređaja spremnik za vodu se mora isprazniti, jer se u suprotnom može oštetiti pod.

Napomena

Ako se pri uključivanju uređaja aktiviraju strujni osigurači, razlog tome može biti da su na istom strujnom krugu istovremeno priključeni i uključeni drugi elektronski uređaji. Po pitanju osigurača vidi poglavlje "Tehnički podaci".

Uređaj se u slučaju opasnosti od pregrijavanja automatski isključuje. Isključite ga i izvucite strujni utikač. Zamijenite HEPA filter. Nakon otklanjanja smetnje ostavite uređaj najmanje 1 sat da se ohladi. Nakon tog vremena je opet pripravan za rad.

Priključivanje pribora

Slika 1

- Priključite usisno crijevo na uređaj.
- Spojite rukohvat s teleskopskom usisnom cijevi i natakните podni nastavak.

Slika 2

- Pritisnite bravicu i izvucite odnosno ugurajte unutarnju cijev na željenu duljinu.

Napomena: Prilagodite teleskopsku usisnu cijev Vašoj visini kako biste u uspravnom položaju mogli opušteno raditi.

Punjenje spremnika filtra za vodu

Pažnja

Ne koristite uređaj bez napunjenog spremnika filtra za vodu!

Pri isporuci su već postavljeni međufilter i odbojna pločica. Pri punjenju pazite na pravi lan dosjed ovih sastavnih dijelova (vidi: "Sadržaj isporuke"). Oni mogu biti razlog loše usisne snage ili prijevremenog otkazivanja međufiltera (vidi: "Kraj rada").

Slika 3

- Otvorite zaklopku uređaja pa izvadite tekućinu za suzbijanje pjene (Foam-Stop) kao i spremnik filtra za vodu.

Slika 4

- Skinite poklopac spremnika filtra za vodu, izvadite odbojnu pločicu pa običnom vodom (oko 1,7 litre) napunite spremnik filtra za vodu između oznaka MIN i MAX!

Slika 5

- Ulijte u spremnik filtra za vodu količinu jednog zatvarača tekućine za suzbijanje pjene (FoamStop).

Napomena: Princip rada usisavača temelji se na kovitlanju usisanog zraka u filtru za vodu. Pritom se u vodi skupljaju usisane čestice prljavštine zajedno s ostacima sredstva za čišćenje podnih obloga. Pod određenim okolnostima na taj način može doći do stvaranja pjene. Da biste to spriječili, morate uliti količinu jednog zatvarača tekućine za suzbijanje pjene u vodu. Neznatno stvaranje pjene pri radu je normalno i ne ugrožava funkcionalnost.

Slika 6

- **Napomena:** Nadolijte vodu kad za vrijeme rada razina vode u spremniku padne ispod oznake "MIN". Umetnite odbojnu pločicu pa vratite poklopac spremnika filtra za vodu. Spremnik filtra za vodu postavite do kraja u uređaj.

Početak rada

Slika 7

- Potpuno izvucite strujni kabel iz uređaja.

Slika 8

- Utikač uređaja utakните u utičnicu.
- Za uključivanje pritisnite uključno/isključnu sklopku uređaja.

Pažnja

Nemojte usisavati velike količine praškastih tvari, kao što su kakao, brašno, sredstva za pranje, prašak za puding i slično!

Rad s podnim nastavkom

Usisavanje s tvrdih površina

Slika 9

- Nogom pritisnite gumb za prebacivanje na mlaznicama za pranje poda. Pruga- ste četkice na donjoj strani mlaznica za pranje poda su izvučene.

Usisavanje s toplih podova

Slika 10

- Nogom pritisnite gumb za prebacivanje na mlaznicama za pranje poda. Pruga- ste četkice na donjoj strani mlaznicama za pranje poda su uvučene.

Napomena

Zbog prejake usisne snage uređaja, sisal- ke se pri radu na sagovima, tekstilnom namještaju i sl. mogu prejako priljubiti na iste. U tom slučaju smanjite usisnu snagu uz pomoć ispusta zraka. Nakon korištenja ga po- novo zatvorite.

Rad s nastavkom za fuge i nastavkom za tekstilni namještaj

Napomena: Nastavak za fuge i nastavak za tekstilni namještaj smješteni su u uređaju.

Slika 11

- Za rad otvorite zaklopku za pribor i uz- mite željeni nastavak.

Nastavak za fuge

za rubove, fuge, radijatore i teško pristu- pačna mjesta.

Nastavak za tekstilni namještaj

za usisavanje prašine s tekstilnog namje- štaja, zastora, madraca i dr.

Turbo podni nastavak

* ovisno o opremi

Slika 12

- Turbo podni nastavak (kataloški br. 4.130-177.0) Četkanje i usisavanje u isti mah. Posebno prikladno za usisavanje živo- tinjskih dlaka i čišćenje sagova visokih vlakana. Valjkasta se četka pogoni zračnom strujom. Priključivanje na struju nije potrebno.

Položaj za odlaganje

Slika 13

- Isključite uređaj pritiskom na uključno/ isključnu sklopku.

Slika 14

- Podni nastavak tijekom radnih stanki utaknite u prihvatnik na uređaju.

Kraj rada

Slika 13

- Isključite uređaj i izvadite utikač.

Slika 15

- Lagano povucite strujni priključni kabel, a on će se automatski uvući u uređaj.

Čišćenje sustava filtra za vodu

Pažnja

Nakon svake primjene spremnik filtra za vodu, poklopac filtra i odbojnu pločicu ispe- rite u tekućoj vodi pa ih ostavite neka se osuše. Pazite na pravilno čišćenje vodicila odbojne pločice.

Slika 6

- Izvadite spremnik filtra za vodu iz ure- đaja (vidi: "Punjenje spremnika filtra za vodu").

Slika 16

- Skinite poklopac sa spremnika i izvadite odbojnu pločicu.
- Ispraznite spremnik filtra za vodu.
- Poklopac, odbojnu pločicu i spremnik filtra za vodu isperite u tekućoj vodi i ostavite neka se osuše.

Slika 17

- Međufiltar čistite odnosno isperite ako je to potrebno. (vidi: "Njega, održavanje").

Pažnja

Prije sastavljanja svi dijelovi filtra za vodu moraju biti posve suhi!

Transport, odlaganje

Pažnja

Prije skladištenja uređaja se uvjerite da u spremniku filtra za vodu nema vode te da su svi dijelovi sustava filtra za vodu posve suhi.

→ Uređaj prenosite držeći ga za ručku i čuvajte u suhim prostorijama.

Slika 20

→ Uređaj se radi odlaganja može uspraviti. Na donjoj strani uređaja nalazi se dodatni parkirni položaj za podni nastavak.

Njega, održavanje

⚠ Opasnost

Prije svakog čišćenja i održavanja isključite uređaj i strujni utikač izvucite iz utičnice.

Čišćenje / zamjena međufiltra

Napomena: Pri normalnoj primjeni čistite međufiltar najkasnije svakih 8 tjedana, a ako snaga usisavanja počne opadati, i ranije. Za čišćenje koristite uobičajene spužvice za kućanstvo od mekanog materijala kako biste izbjegli oštećenje obloženih lamela.

Slika 17

- Pojedinačne lamele međufiltra operite spužvicom u tekućoj vodi.
- Ostavite filtar neka se potpuno osuši.
- Pri normalnoj primjeni zamijenite međufiltar najkasnije nakon 12 mjeseci, a po potrebi i prije.

Napomena: Međufiltar se baca u običan kućanski otpad.

Čišćenje uređaja i pribora

⚠ Opasnost

Nemojte rabiti nagrizajuća sredstva, sredstva za čišćenje stakla ni univerzalna sredstva za čišćenje! Uređaj nikad ne uranjajte u vodu.

Slika 18

- Usisno crijevo i rukohvat mogu se zbog potreba čišćenja odvojiti jedno od drugog.
- Provjerite je li pribor začepljen te ga po potrebi očistite. Podni nastavak se ne smije čistiti vodom.

Čišćenje turbo podnog nastavka

* ovisno o opremi

Dlake koje su se nakupile u valjkastoj četki presijecite duž označene crte pa ih zatim usišite usisnim nastavkom za fuge.

Zamjena HEPA filtera

Napomena: Za optimalnu snagu čišćenja i funkcionalnost uređaja, filtar se mora mijenjati najkasnije nakon 12 mjeseci. Pri oštećenju ili jakom zaprljanju zamijenite ga ranije.

Pažnja

HEPA filtar ne smije se prati u vodi!

→ Skinite zaklopku za ispušni zrak.

Slika 19

- Izvadite HEPA filtar.
- Postavite novi HEPA filtar tako da čujno dosjedne.
- Vratite poklopac tako da čujno dosjedne.

Tehnički podaci

Nazivni napon 1~50/60 Hz	220-240	V
Snaga P _{nazivna}	900	W
Količina punjenja spremnika filtra za vodu	1,7	l
Razina zvučnog tlaka	66	dB(A)
Težina (bez pribora)	7,5	kg
Nazivna širina, pribor	35	mm

DS 6.000 Waterfilter

DS 6.000 Waterfilter, Mediclean:

HEPA filtar H 13 klase sukladno EN 1822 (izdanje od 1998. god.)

DS 5.800 Waterfilter:

HEPA filtar H 12 klase sukladno EN 1822 (izdanje od 1998. god.)

Pridržavamo pravo na tehničke izmjene!

Pomoć u slučaju smetnji

Manje smetnje možete ukloniti sami uz pomoć sljedećeg pregleda.

U slučaju dvojbe obratite se ovlaštenoj servisnoj službi.

⚠ **Opasnost**

Prije svakog čišćenja i održavanja isključite uređaj i strujni utikač izvucite iz utičnice.

Popravke i radove na električnim sastavnim dijelovima smije izvoditi samo ovlaštena servisna služba.

Uređaj ne usisava

Prekinut je dovod struje.

→ Izvucite utikač, provjerite jesu li priključni kabel i strujni utikač oštećeni.

Slaba / opadajuća snaga usisavanja

Zaboravili ste postaviti odbojnu pločicu ili ona nije pravilno postavljena.

→ Pravilno umetnite odbojnu pločicu.
(vidi: "Punjenje spremnika filtra za vodu").

Nedostaje međufilter ili nije pravilno postavljen.

→ Provjerite međufilter.

Međufilter je prljav.

→ Isperite filter i po potrebi umetnite novi međufilter.
(vidi: "Njega, održavanje").

Međufilter je mokar.

→ Ostavite međufilter da se osuši ili postavite novi, suhi međufilter.
(vidi: "Njega, održavanje").

Jako stvaranje pjene u spremniku filtra za vodu

→ Promijenite vodu i dodajte 1-2 zatvarača tekućine za suzbijanje pjene (Foam-Stop). Provjerite je li međufilter vlažan. Ako je to potrebno, vlažni filter operite u tekućoj vodi i ostavite neka se osuši ili umetnite novi filter.

Premalo ili previše vode u posudi filtra za vodu

→ Provjerite oznake MIN / MAX na posudi.

HEPA filter je prljav

→ Zamijenite HEPA filter.
(vidi: "Njega, održavanje").

Pribor je začepljen.

→ Otklonite začepljenje.
(vidi: "Njega, održavanje").

Ispust zraka na rukohvatu je otvoren

→ Zatvorite ispušni otvor.
(vidi: "Rad s podnim nastavkom").

Zaklopka uređaja se ne zatvara

Poklopac filtra za vodu nije ispravno namješten

→ Ispravno postavite poklopac spremnika filtra za vodu.

Filter za vodu nije ispravno namješten

→ Izvadite filter za vodu te ga ispravno postavite u uređaj.
(vidi: "Punjenje spremnika filtra za vodu").

Pregled sadržaja

Opšte napomene	SR	5
Sigurnosne napomene	SR	6
Opis uređaja	SR	6
Stavljanje u pogon / rad	SR	7
Nega, održavanje	SR	9
Tehnički podaci	SR	9
Pomoć u slučaju smetnji	SR	10

Opšte napomene

Poštovani kupče,



Pre prve upotrebe Vašeg uređaja pročitajte ove originalno uputstvo za rad, postupajte prema njemu i sačuvajte ga za kasniju upotrebu ili za sledećeg vlasnika.

Namensko korišćenje

Uređaj sme da se koristi za mokro i suvo usisavanje uz uvažavanje opisa i sigurnosnih napomena ovog uputstva za rad.

Dodatno se mogu usisavati i manje količine tečnosti.

- Koristite ovaj uređaj samo sa napunjenom posudom filtera za vodu.
- Koristite ovaj uređaj isključivo privatno, sa priborom i rezervnim delovima koje odobrava KÄRCHER.

Opis i način rada

Trostepeni sistem za filtriranje usisivača sa filterom za vodu, koji se sastoji od filtera za vodu, međufiltera i HEPA filtera, zadržava 99,99%* / 99,9%** svih usisanih čestica većih od 0,3 µm. Ono što izlazi je svež, prečišćen izduvni vazduh. Kako voda u filteru vezuje čestice prljavštine, prilikom prosipanja te vode ne podiže se prašina, pa je uređaj tako prikladan i za alergičare.

* DS 6.000 Waterfilter

** DS 5.800 Waterfilter

Zaštita čovekove okoline



Ambalaža se može ponovo preraditi. Molimo Vas da ambalažu ne bacate u kućne otpatke nego da je dostavite na odgovarajuća mesta za ponovnu preradu.



Stari uređaji sadrže vredne materijale sa sposobnošću recikliranja i treba ih dostaviti za ponovnu preradu. Stoga stare uređaje odstranjujte preko primerenih sabirnih sistema.

Napomene o sastojcima (REACH)

Aktuelne informacije o sastojcima možete pronaći na stranici:

www.kaercher.com/REACH

Odlaganje filtera i prijava vode u otpad

Filteri su izrađeni od materijala koji ne štete životnoj sredini. Ako ne sadrže nikakve usisane supstance koje se ne smeju bacati u kućni otpad, mogu se tretirati kao običan kućni otpad.

Ako ne sadrži zabranjene supstance, prijava voda može da se prosledi u kanalizaciju.

Obim isporuke

Sadržaj isporuke Vašeg uređaja je prikazan na ambalaži. Pre vađenja uređaja iz ambalaže proverite da li je sadržaj potpun.

Ako pribor nedostaje ili je došlo do oštećenja prilikom transporta, molimo da o tome obavestite svog prodavca.

Garancija

U svakoj zemlji važe uslovi garancije koje je objavila naša prodajna služba. U garantnom roku besplatno otklanjamo sve smetnje na uređaju ako se radi o grešci materijala ili proizvodnim manama. U slučaju ostvarivanja garantnih prava obratite se svom prodavcu ili ovlašćenoj servisnoj službi; priložite pribor i originalni račun.

(Adresu ćete naći na poleđini)

Servisna služba

U slučaju pitanja ili smetnji rado će Vam pomoći naša podružnica KÄRCHER.
(Adresu ćete naći na poleđini)

Naručivanje rezervnih delova i posebnog pribora

Pregled najčešće potrebnih rezervnih delova naći ćete na kraju ovog radnog uputstva.

Rezervne delove i pribor možete nabaviti kod Vašeg prodavca ili u Vašoj KÄRCHER poslovnici.

(Adresu ćete naći na poleđini)

Sigurnosne napomene

- *Ovaj uređaj nije predviđen da njime rukuju osobe sa smanjenim fizičkim, senzornim ili mentalnim mogućnostima opažanja ili s ograničenim iskustvom i znanjem, osim ukoliko ih lice koje je za njih odgovorno ne nadgleda ili upućuje u rad s uređajem.*
- *Deca smeju da koriste uređaj samo ako su starija od 8 godina i ako ih osoba koja je nadležna za njihovu sigurnost neprestano nadgleda i upućuje u način korišćenja uređaja i eventualne opasnosti.*
- *Deca ne smeju da se igraju uređajem.*
- *Nadgledajte decu kako biste sprečili da se igraju sa uređajem.*
- *Deca ne smeju obavljati poslove održavanja i čišćenja uređaja bez nadzora.*
- *Prilikom dužih pauza u radu isključite uređaj putem glavnog prekidača odnosno prekidača uređaja ili izvucite strujni utikač iz utičnice.*

⚠ **Električni priključak**

Uređaj priključujte samo na izmjeničnu struju. Napon se mora podudarati sa tipskom pločicom uređaja.

⚠ **Opasnost od strujnog udara**

Mrežni utikač in utičnicu nikada ne dodirujte vlažnim rukama.

Utikač nemojte izvlačiti iz utičnice povlačenjem za priključni vod.

Pre svake upotrebe proverite da li na priključnom vodu ima oštećenja. Oštećeni priključni vod odmah dajte na zamenu ovlašćenju servisnoj službi/električaru. Za izbegavanje električnih nesreća preporučujemo da upotrebljavate utičnice sa prethodno spojenim nadstrujnim zaštitnim prekidačem (maks. 30 mA nazivne jačine oksidne struje).

⚠ **Opasnost**

Kovitlanjem i mešanjem izvesnih materija sa usisnim vazduhom mogu se formirati eksplozivna isparenja i smese!

Nikada nemojte usisavati sledeće:

- *Eksplozivne ili zapaljive gasove, tečnosti i prašinu (reaktivnu prašinu)*
- *Reaktivnu metalnu prašinu (od npr. aluminijuma, magnezijuma, cinka) u spoju sa jako alkalnim i kiselim sredstvima za čišćenje*
- *Nerazređene jake kiseline i baze*
- *Organske rastvarače (npr. benzin, razređivače za boje, aceton, lož ulje).*

Ove supstance mogu takođe nagristi materijale od kojih je sačinjen uređaj.

Opis uređaja

→ **Slike pogledajte na preklapnoj stranici 4**



- 1 Mrežni priključni kabl sa utikačem
- 2 Prekidač uređaja (ON/OFF)
- 3 Poklopac uređaja
- 4 Ručka za nošenje
- 5 Taster za otvaranje poklopca uređaja
- 6 Tečnost za suzbijanje pene (FoamStop)
- 7 Mlaznica za meke podloge
- 8 Držač za odlaganje podnog nastavka
- 9 Poklopac za pribor
- 10 Odeljak za odlaganje pribora
- 11 Mlaznica za fuge
- 12 Izduvni poklopac za HEPA filter
- 13 HEPA filter
- 14 Posuda filtera za vodu
- 15 Odbojna pločica
- 16 Poklopac posude filtera za vodu
- 17 Međufilter
- 18 Mlaznica za pranje poda, preklapiva

- 19 Bravica za podešavanje teleskopske usisne cevi
- 20 Teleskopska usisna cev
- 21 Ispust vazduha
- 22 drška
- 23 Usisno crevo
Kod uređaja 1.195-202.0 dodatno u obimu isporuke
- 24 Turbo podni nastavak

Stavljanje u pogon / rad

Pažnja! Kada je rezervoar za vodu napunjen, uređaj sme da radi samo u vodoravnom položaju. Pre postavljanja uređaja rezervoar za vodu mora da se isprazni, jer se u suprotnom može oštetiti pod.

Napomena

Ukoliko se pri uključivanju uređaja aktiviraju strujni osigurači, razlog tome može biti da su na istom strujnom kolu istovremeno priključeni i uključeni drugi elektronski uređaji. Po pitanju osigurača vidi poglavlje "Tehnički podaci".

Uređaj se u slučaju opasnosti od pregrevavanja automatski isključuje. Isključite ga i izvucite strujni utikač. Zamenite HEPA filter. Nakon otklanjanja smetnje ostavite uređaj najmanje 1 sat da se ohladi. Nakon tog vremena je opet spreman za rad.

Priključivanje pribora

Slika 1

- Priključite usisno crevo na uređaj.
- Spojite dršku sa teleskopskom usisnom cevi i natakните podni nastavak.

Slika 2

- Pritisnite bravicu i izvucite odnosno ugurajte unutrašnju cev na željenu dužinu.

Napomena: Prilagodite teleskopsku usisnu cev Vašoj visini kako biste u uspravnom položaju mogli opušteno da radite.

Punjenje posude filtera za vodu

Pažnja

Ne koristite uređaj bez napunjene posude filtera za vodu!

Pri isporuci su već postavljeni međufilter i odbojna pločica. Pri punjenju pazite da ovi sastavni delovi pravilno naležu (vidi: "Obim isporuke"). Oni mogu biti razlog loše usisne snage ili prevremenog otkazivanja međufiltera (vidi: "Kraj rada").

Slika 3

- Otvorite poklopac uređaja pa izvadite tečnost za suzbijanje pene (FoamStop) kao i posudu filtera za vodu.

Slika 4

- Skinite poklopac posude filtera za vodu, izvadite odbojnu pločicu pa običnom vodom (oko 1,7 litra) napunite posudu filtera za vodu između oznaka MIN i MAX!

Slika 5

- Ulijte u posudu filtera za vodu količinu jednog zatvarača tečnosti za suzbijanje pene (FoamStop).

Napomena: Princip rada usisivača zasniva se na kovitlanju usisanog vazduha u filteru za vodu. Pritom se u vodi skupljaju usisane čestice prljavštine zajedno sa ostacima sredstva za čišćenje podnih obloga. Pod određenim okolnostima na taj način može doći do stvaranja pene. Da biste to sprečili, morate uliti količinu jednog zatvarača tečnosti za suzbijanje pene u vodu. Neznatno stvaranje pene pri radu je normalno i ne dovodi do ugrožavanja funkcionalnosti.

Slika 6

- **Napomena:** Dolijte vodu kad za vreme rada nivo vode u posudi opadne ispod oznake "MIN".

Umetnite odbojnu pločicu pa ponovo postavite poklopac posude filtera za vodu. Posudu filtera za vodu stavite do kraja u uređaj.

Početak rada

Slika 7

→ Potpuno izvucite strujni kabl iz uređaja.

Slika 8

→ Utikač uređaja utaknite u utičnicu.

→ Za uključivanje pritisnite uključno/isključni prekidač uređaja.

Pažnja

Nemojte usisavati velike količine praškastih supstanci, kao što su kakao, brašno, sredstva za pranje, prašak za pudring i slično!

Rad sa podnim nastavkom

Usisavanje sa tvrdih površina

Slika 9

→ Sa nogom pritisnite taster za prebacivanje na mlaznicama za pranje poda. Prugaste četkice na donjoj strani mlaznica za pranje poda su izvučene.

Usisavanje sa toplih podova

Slika 10

→ Sa nogom pritisnite taster za prebacivanje na mlaznicama za pranje poda. Prugaste četkice na donjoj strani mlaznica za pranje poda su uvučene.

Napomena

Zbog prejake usisne snage uređaja, sisaljke se pri radu na tepisima, tekstilnom nameštaju i sl. mogu prejako priljubiti na iste. U tom slučaju smanjite usisnu snagu pomoću ispusta vazduha. Nakon korišćenja ga ponovo zatvorite.

Rad sa nastavkom za fuge i nastavkom za tekstilni nameštaj

Napomena: Nastavak za fuge i nastavak za tekstilni nameštaj su smešteni u uređaju.

Slika 11

→ Za rad otvorite poklopac za pribor i uzmite željeni nastavak.

Nastavak za fuge

za iverice, fuge, radijatore i teško pristupačna mesta.

Nastavak za tekstilni nameštaj

za usisavanje prašine sa tekstilnog nameštaja, zavesa, dušeka i dr.

Turbo podni nastavak

* zavisan od opremljenosti

Slika 12

→ Turbo podni nastavak (kataloški br. 4.130-177.0) Četkanje i usisavanje u isti mah. Posebno prikladno za usisavanje životinjskih dlaka i čišćenje tepiha visokih vlakana. Valjkasta četka se pogoni vazdušnom strujom. Priključivanje na struju nije potrebno.

Položaj za odlaganje

Slika 13

→ Isključite uređaj pritiskom na uključno/isključni prekidač uređaja.

Slika 14

→ Podni nastavak tokom pauza u radu utaknite u prihvatnik na uređaju.

Kraj rada

Slika 13

→ Isključite uređaj i izvadite utikač.

Slika 15

→ Kratko povucite strujni priključni kabl i on će se automatski uvući u uređaj.

Čišćenje sistema filtera za vodu

Pažnja

Nakon svake upotrebe pod mlazom vode operite posudu filtera za vodu, poklopac filtera i odbojnu pločicu pa ih ostavite da se osuše. Pazite na pravilno čišćenje vodilica odbojne pločice.

Slika 3

→ Izvadite posudu filtera za vodu iz uređaja (vidi: "Punjenje posude filtera za vodu").

Slika 16

→ Skinite poklopac sa posude i izvadite odbojnu pločicu.

→ Ispraznite posudu filtera za vodu.

→ Pod mlazom vode isperite poklopac, odbojnu pločicu i posudu filtera za vodu pa ih ostavite da se osuše.

Slika 17

→ Međufilter očistite odnosno isperite ako je to potrebno. (vidi: "Nega, održavanje").

Pažnja

Pre ponovnog sastavljanja svi delovi filtera za vodu moraju biti potpuno suvi!

Transport, odlaganje

Pažnja

Pre nego što uređaj odložite, uverite se da u posudi filtera za vodu nema vode kao i da su svi delovi sistema filtera za vodu potpuno suvi.

→ Uređaj prenosite držeći ga za ručku i čuvajte u suvim prostorijama.

Slika 20

→ Uređaj se može skladištiti u uspravnom položaju. Na donjoj strani uređaja nalazi se dodatni parkirni položaj za podnu mlaznicu.

Nega, održavanje

⚠ Opasnost

Pre svakog čišćenja i održavanja isključite uređaj i strujni utikač iz utičnice.

Čišćenje / zamena međufiltera

Napomena: Pri normalnoj upotrebi čistite međufilter najkasnije svakih 8 nedelja, a ako snaga usisavanja počne da opada, i ranije.

Za čišćenje koristite uobičajene sundefere za domaćinstvo od mekanog materijala kako biste izbegli oštećenje obloženih lamela.

Slika 17

→ Pojedinačne lamele međufiltera operite sundefrom pod mlazom vode.

→ Ostavite filter da se potpuno osuši.

→ Pri normalnoj upotrebi zamenite međufilter najkasnije posle 12 meseci, a po potrebi i ranije.

Napomena: Međufilter se baca u običan otpad.

Čišćenje uređaja i pribora

⚠ Opasnost

Nemojte da koristite nagrizajuća sredstva, sredstva za čišćenje stakla ili univerzalna sredstva za čišćenje! Uređaj nikada ne uranjajte u vodu.

Slika 18

→ Usisno crevo i rukohvat se radi čišćenja mogu odvojiti jedno od drugog.

→ Proverite da li je pribor začepljen i po potrebi ga očistite. Podni nastavak ne sme da se pere vodom.

Čišćenje turbo podnog nastavka

* zavisno od opremljenosti

Dilake koje su se upetljale u valjkastu četku preseccite makazama duž označene crte pa ih nakon toga usisajte usisnim nastavkom za fuge.

Zamena HEPA filtera

Napomena: Za optimalnu snagu čišćenja i funkcionalnost uređaja, filter mora da se menja najkasnije posle 12 meseci. Ako je oštećen ili jako zaprljan, zamenite ga ranije.

Pažnja

HEPA filter ne sme da se pere u vodi!

→ Skinite izduvni poklopac.

Slika 19

→ Izvadite HEPA filter.

→ Postavite novi HEPA filter tako da čujno dosedne.

→ Vratite poklopac tako da čujno dosedne.

Tehnički podaci

Nominalni napon 1~50/60 Hz	220-240	V
Snaga P _{nominalna}	900	W
Količina punjenja posude filtera za vodu	1,7	l
Nivo zvučnog pritiska	66	dB(A)
Težina (bez pribora)	7,5	kg
Nazivna širina, pribor	35	mm

DS 6.000 Waterfilter

DS 6.000 Waterfilter, Mediclean:

HEPA filter H 13 klase prema EN 1822 (izdanje od 1998. god.)

DS 5.800 Waterfilter:

HEPA filter H 12 klase prema EN 1822 (izdanje od 1998. god.)

Zadržavamo pravo na tehničke promene!

Pomoć u slučaju smetnji

Manje smetnje možete sami ukloniti uz pomoć sledećeg pregleda.

U slučaju nedoumice obratite se ovlašćenoj servisnoj službi.

⚠ **Opasnost**

Pre svakog čišćenja i održavanja isključite uređaj i strujni utikač iz utičnice.

Popravke i radove na električnim sastavnim delovima sme da izvodi samo ovlašćena servisna služba.

Uređaj ne usisava

Prekinut je dovod struje.

- Izvucite utikač, proverite da li su priključni kabl i strujni utikač oštećeni.

Slaba / opadajuća snaga usisavanja

Zaboravili ste da postavite odbojnu pločicu ili ona nije pravilno postavljena.

- Pravilno umetnite odbojnu pločicu. (vidi: "Punjenje posude filtera za vodu").

Nedostaje međufilter ili nije pravilno postavljen.

- Proverite međufilter.

Međufilter je prljav.

- Isperite filter i po potrebi umetnite novi međufilter. (vidi: "Nega, održavanje").

Međufilter je mokar.

- Ostavite međufilter da se osuši ili postavite novi, suvi međufilter. (vidi: "Nega, održavanje").

Jako stvaranje pene u posudi filtera za vodu

- Promenite vodu i dodajte 1-2 zatvarača tečnosti za suzbijanje pene (FoamStop). Proverite da li je međufilter vlažan. Ako je to potrebno, operite vlažni filter pod mlazom vode pa ga ostavite da se osuši ili umetnite novi filter.

Premalo ili previše vode u posudi filtera za vodu

- Proverite oznake MIN / MAX na posudi.

HEPA filter je prljav

- Zamenite HEPA filter. (vidi: "Nega, održavanje").

Pribor je začepljen.

- Otklonite začepljenje. (vidi: "Nega, održavanje").

Otvoren ispus vazduha na dršci

- Zatvorite ispus vazduha. (vidi: "Rad sa podnim usisnim nastavkom").

Poklopac uređaja se ne zatvara

Poklopac filtera za vodu nije ispravno postavljen

- Ispravno postavite poklopac posude filtera za vodu.

Filter za vodu nije ispravno namešten

- Izvadite filter za vodu i postavite ga ispravno u uređaj. (vidi: "Punjenje posude filtera za vodu").

Съдържание

Общи указания	BG	5
Указания за безопасност	BG	6
Описание на уреда	BG	7
Пускане в експлоатация / Работата	BG	7
Грижи, обслужване	BG	10
Технически данни	BG	10
Помощ при проблеми	BG	11

Общи указания

Уважаеми клиенти,



Преди първото използване на Вашия уред прочетете това оригинално инструкция упътване за работа, действайте според него и го запазете за по-късно използване или за следващия притежател.

Употреба по предназначение

Настоящият уред е предназначен за употреба като прахосмукачка за сухо почистване съгласно цитираните в настоящото упътване за експлоатация описания и изисквания за безопасност. Като опция могат да бъдат изсмуквани и малки количества течности.

- Използвайте този уред само с напълнен резервоар с воден филтър.
- Използвайте този уред само за частни цели и с позволени от KAERCHER принадлежности и резервни части.

Описание и начин на действие

Тристепенната филтрираща система на прахосмукачката с воден филтър, която се състои от воден филтър, междинен филтър и филтър HEPA, задържа 99,99%* / 99,9%** от всички засмукани частици с размер над 0,3 µm. Това, което излиза, е свеж, пречистен отработен въздух. Тъй като водата във водния филтър свързва частиците замърсявания, при изпразване на водата не се образува прах. Благодарение на това уредът е подходящ и за хора с алергии.

* DS 6.000 Waterfilter

** DS 5.800 Waterfilter

Опазване на околната среда



Опаковъчните материали могат да се рециклират. Моля не хвърляйте опаковките при домашните отпадъци, а ги предайте на вторични суровини с цел повторна употреба.



Старите уреди съдържат ценни материали, подлежащи на рециклиране, които могат да бъдат употребени повторно. Поради това моля отстранявайте старите уреди, използвайки подходящи за целта системи за събиране.

Указания за съставките (REACH)

Актуална информация за съставките ще намерите на:

www.kaercher.com/REACH

Отстраняване като отпадък на филтъра и мръсната вода

Филтрите са произведени от материали, които не са опасни за околната среда. Ако не съдържат засмукани субстанции, които са забранени за домакинските отпадъци, те могат да бъдат отстранявани заедно с нормалните домакински отпадъци.

Мръсната вода може да се отстрани като отпадък в канала, ако не съдържа забранени вещества.

Обем на доставката

Обемът на доставка на уреда е изобразен на опаковката. При разопаковане проверете дали съдържанието е пълно. При липсващи принадлежности или при транспортни щети моля уведомете Вашия търговец.

Гаранция

Във всяка страна са валидни издадените условия за гаранция от страна на наше оторизирано дружество за разпространение на продуктите ни. Евентуални повреди в уреда в рамките на срока на гаранцията се отстраняват безплатно, ако причината за тях е в материала или при производството. В случай на използване на правото на гаранция се обръщайте, моля, към Вашия търговец или най-близкия оторизиран сервиз, като представите борудването и документа за покупка.

(Адресите ще намерите на задната страница)

Служба за работа с клиенти

При въпроси и повреди Вашият дистрибутор на KÄRCHER ще Ви помогне с удоволствие.

(Адресите ще намерите на задната страница)

Поръчка на резервни части и специални принадлежности

Списък на най-често необходимите резервни части ще намерите в края на упътването за експлоатация.

Резервни части и принадлежности ще получите от Вашия търговец или във филиала на KÄRCHER.

(Адресите ще намерите на задната страница)

Указания за безопасност

- Този уред не е предназначен за това, да бъде използван от лица с ограничени физически, сензорни и умствени способности и липса на опит и/или липса на познания, освен ако те са под надзора на отговарящо за тяхната безопасност лице или са получили от него инструкции, как да използват уреда.
- Позволено е деца да използват уреда, само ако са над 8 годишни и ако са под надзора на лице, което се грижи за тяхната безопасност или са полу-

чили от него инструкции за използването на уреда и получаващите се опасности и са ги разбрали.

- Децата не бива да играят с уреда.
- Децата трябва да бъдат под надзор, за да се гарантира, че няма да играят с уреда.
- Почистването и поддръжката от страна на потребителя не бива да се извършват от деца без надзор.
- При по-продължителни паузи изключете уреда от главния прекъсвач / прекъсвача на уреда или го извадете от щепсела.

⚠ Електрическо захранване

Свързвайте уреда само към променлив ток. Напрежението трябва да съответства на цитираното върху табелката на уреда напрежение.

⚠ Опасност от токов удар

Никога не докосвайте контакта и щепсела с влажни ръце.

Щепселите да не се изваждат посредством издърпване на присъединителния кабел от контакта.

Преди всяко свързване на кабела с контакта на електрозахранването, проверявайте кабела за повреди. Незабавно предайте повредените свързващи кабели за подмяна на оторизиран сервиз/електротехник.

За да избегнете аварии с тока, Ви препоръчваме да използвате контакти, преди които е монтиран предпазител (максимално 30 тА номинална сила на тока за действие).

⚠ Опасност

При завихряне с въздуха за всмукване определени вещества могат да образуват експлозивни пари или смеси!

Никога не изсмуквайте следните вещества:

- Експлозивни или горими газове, течности и прахове (реактивни прахове)
- Реактивните метални прахове (напр. алуминий, магнезий, цинк) във връзка със силно активни и кисели почистващи препарати

- *Неразредени силни киселини и основи*
- *органични разтворители (напр. бензин, разредители за бои, ацетон, нафта).*

Освен това тези вещества могат да повредят материалите, използвани при изработката на уреда.

Описание на уреда

→ **Вижте схемите на разгънатата страница 4**



- 1 Захранващ кабел с щепсел
 - 2 Ключ на уреда (Включване/Изключване)
 - 3 Клапа на уреда
 - 4 Дръжка за носене
 - 5 Бутон за отваряне на клапата на уреда
 - 6 Течност против образуване на пяна (FoamStop)
 - 7 Дюза за почистване на тапицери
 - 8 Носач за паркиране за подовата дюза
 - 9 Клапа принадлежности
 - 10 Място за съхранение/свързване на принадлежностите от окомплектовката
 - 11 Дюза за почистване на фуги
 - 12 Клапа отработен въздух за филтър HEPA
 - 13 Филтър HEPA
 - 14 Резервоар с воден филтър
 - 15 Отражателна плоча
 - 16 Капак на резервоара с воден филтър
 - 17 Междинен филтър
 - 18 Дюза за под, с възможност за превключване
 - 19 Деблокиране за регулиране на телескопичната тръба
 - 20 Телескопична тръба
 - 21 Шибър страничен въздух
 - 22 Ръкохватка
 - 23 Маркуч за боклук
- При уред модел 1.195-202.0 допълнително в доставката**
- 24 Подова дюза турбо

Пускане в експлоатация / Работа

Внимание! Работата с уреда е позволена само при напълнен резервоар за вода в хоризонтално положение. Преди разполагане на уреда трябва да се изпразни резервоарът за вода, в противен случай може да се стигне до увреждания на пода.

Указание

Ако при включване на уреда се задейства мрежовият предпазител, това може да се дължи на това, че към една и съща токова верига са включени и задействани други електроуреди. Мрежови предпазители вижте в Глава „Технически данни“.

Уредът се изключва автоматично при опасност от прегряване. Изключете уреда и извадете щепсела. Сменете филтъра HEPA. След отстраняване на повредата уреда да се остави да се охлади поне за 1 час, след това уредът отново е готов за експлоатация.

Прикрепване на принадлежности

Фигура 1

- Свържете всмукателния филтър към уреда.
- Свържете ръкохватката с телескопичната тръба и поставете подовата дюза.

Фигура 2

- Задействайте деблокирането и издърпайте респ. приборете вътрешната тръба до желаната дължина.
- Указание:** Настройте телескопичната тръба в съответствие с нейния размер, за да можете да работите без напрежение в изправено положение.

Пълнене на резервоара с воден филтър

Внимание

Не използвайте уреда без да е пълен резервоара с воден филтър!

При доставка междинният филтър и отражателната плоча вече са поставени. При пълненето внимавайте за това, тези съставни части да бъдат правилно поставени (вижте: ОБЕМ НА ДОСТАВКА). Те могат да бъдат причини за недостатъчна мощност при изсмукване или преждевременно излизане от строя на междинния филтър (вижте: КРАЙ НА РАБОТАТА).

Фигура 3

→ Отворете клапата на уреда и извадете течността против образуване на пяна (FoamStop) както и резервоара с воден филтър.

Фигура 4

→ Свалете капака на резервоара с воден филтър както и отражателната плоча и напълнете резервоара с воден филтър с вода от водопровода (прибл. 1,7 литра) между маркировките MIN и MAX!

Фигура 5

→ Добавете една капачка течност против образуване на пяна (FoamStop) в резервоара с воден филтър.

Указание: Начинът на функциониране на прахосмукачката се основава на завихряне на засмуквания въздух във водния филтър. При това отпадъци и остатъци от препарати за почистване от подовите настилки се събират във водната вана. При определени обстоятелства това може да доведе до образуване на пяна. За да се предотврати това, Вие трябва да добавите една капачка течност против образуване на пяна във водната вана. Лекото образуване на пяна по време на експлоатация е нормално и не води до смущения на функцията.

Фигура 6

→ **Указание:** Моля долейте вода, когато нивото на водата в съда по време на работа спадне под маркировката „MIN“.

Поставете отражателната плоча и отново поставете капака на резервоара с воден филтър. Поставете резервоара с воден филтър изцяло в уреда.

Започване на работа

Фигура 7

→ Издърпайте кабела изцяло от уреда.

Фигура 8

→ Поставете щекера на уред в мрежовия контакт.

→ За да включите уреда, натиснете прекъсвача (Вкл/Изкл).

Внимание

Не изсмуквайте големи количества прахообразни вещества като какао, брашно, прах за пране, нишесте или подобни на тях!

Работа с дюза за под

Изсмукване на твърди повърхнини

Фигура 9

→ С крак натиснете превключвача на дюзата за под. Ивиците - четки от долната страна на дюзата за под се издават.

Изсмукване на повърхнини с килими

Фигура 10

→ С крак натиснете превключвача на дюзата за под. Ивиците - четки от долната страна на дюзата за под се прибират.

Указание

Поради високата мощност на всмукване на уреда смукателните дюзи могат да засмучат твърде силно при работа по килими, мека мебел и т.н. В такъв случай използвайте шибъра за страничен въздух за намаляване на мощността на всмукване. След употреба отново да се затвори.

Работа с дюзата за фуги и дюзата за меки мебели

Указание: Дюзата за фуги и дюзата за меки мебели са поставени в уреда.

Фигура 11

→ За да работите, отворете клапа при надлежности и вземете желаната дюза.

Дюза за почистване на фуги

за ръбове, фуги, радиатори и трудно достъпни места.

Дюза за меки мебели

за изсмукване на меки мебели, пердета, матраци и др.

Подова дюза турбо

* според окомплектовката

Фигура 12

→ Подова дюза турбо (Номер за поръчка 4 130-177.0) Четкане и изсмукване в един работен ход.

Особено подходяща за изсмукване на косми от животни и почистване на килими с висок косъм. Задвижването на вала на четките се извършва с въздушния поток.

Не е необходимо свързване с електричество.

Положение на паркиране

Фигура 13

→ Изключете уреда, за целта натиснете прекъсвача (Вкл/Изкл).

Фигура 14

→ При паузи по време на работа поставяйте дюзата за под в мястото за съхранение на уреда.

Край на работата

Фигура 13

→ Изключете уреда и изтеглете щепсела от контакта.

Фигура 15

→ Посредством леко изтегляне на захранващия кабел кабелът автоматично се прибира в уреда.

Почистване на системата на водния филтър

Внимание

След всяко използване измивайте резервоара с водния филтър, капака на филтъра и отражателната плоча под течаща вода и ги подсушавайте. Внимавайте за това, добре да почистите водачите на отражателната плоча.

Фигура 3

→ Смалете резервоара с водния филтър от уреда (вижте: ПЪЛНЕНЕ НА РЕЗЕРВОАРА С ВОДЕН ФИЛТЪР).

Фигура 16

→ Свалете капака на съда и отстранете отражателната плоча.

→ Изпразнете резервоара с водния филтър.

→ Измийте капака, отражателната плоча и резервоара с водния филтър под течаща вода и ги подсушете.

Фигура 17

→ При нужда почистете/измийте междинния филтър.

(вижте: ГРИЖИ, ПОДДРЪЖКА)

Внимание

Всички части на водния филтър трябва да бъдат подсушени добре преди монтажа!

Транспорт, съхранение

Внимание

Преди да оставите уреда на съхранение се уверете, че в резервоара с воден филтър вече няма вода и че всички части на системата с воден филтър са добре подсушени.

→ За транспорт уреда да се държи за дръжката за носене и да се съхранява в сухо състояние.

Фигура 20

→ Уредът може да бъде поставен изправен за съхранение. На долната страна на уреда се намира допълнителна позиция за паркиране на подовата дюза.

Грижи, обслужване

⚠ **Опасност**

Преди всякакви работи по поддръжката уредът да се изключва и щепселът да се изважда от контакта.

Почистване/смяна на междинния филтър

Указание: При нормално използване междинният филтър трябва да се почиства най-късно на всеки 8 седмици, но ако силата на изсмукване отслабне, и по-рано.

За почистване използвайте обикновена домакинска гъба от мек материал, да да избегнете увреждане на ламелите с покритие.

Фигура 17

- Отделните ламели на междинния филтър почистете с гъба под течаща вода.
- Оставете филтъра да изсъхне напълно.
- При нормално използване сменете междинния филтър най-късно след 12 месеца, при необходимост и по-рано.

Указание: Междинният филтър трябва да се отстранява с остатъчните отпадъци.

Почистете уреда и принадлежностите от окомплектовката

⚠ **Опасност**

Не използвайте абразивни средства, препарати за почистване на стъкло или универсални почистващи препарати! Никога не потапяйте уреда във вода.

Фигура 18

- При почистване всмукателният маркуч и дръжката могат изцяло да се разглобят.
- Проверете принадлежностите за запушване и ако е нужно, ги почистете. При почистване на дюзата за под не бива да се използва вода.

Почистване на подовата дюза турбо

* според окомплектовката
Срезете навитите на валика на четката косми надлъжно с ножица, след това изсмучете с дюзата за фуги.

Смяна на филтър HEPA

Указание: За да се постигне оптимален резултат от почистването и да се гарантира функционирането на уреда, той трябва да се сменя най-късно след 12 месеца. При увреждане или силно замърсяване го сменете преди този срок.

Внимание

Не мийте филтъра HEPA!

→ Свалете клапа отработен въздух.

Фигура 19

- Извадете филтър HEPA.
- Поставете нов филтър HEPA така, че да се фиксира с едно „КЛИКВАНЕ“.
- Отново поставете капака така, че да се фиксира с едно „КЛИКВАНЕ“.

Технически данни

Номинално напрежение 1~50/60 Hz	220-240	V
Мощност P _{ном.}	900	W
Количество на пълнене на резервоара с воден филтър	1,7	л
Допустимо ниво на шума	66	dB(A)
Тегло (без принадлеж- ности)	7,5	кг
Номинална ширина, принадлежности	35	мм

DS 6.000 Waterfilter

DS 6.000 Waterfilter, Mediclean:

Филтър HEPA клас H 13 по EN 1822 (редакция 1998)

DS 5.800 Waterfilter:

Филтър HEPA клас H 12 по EN 1822 (редакция 1998)

Запазваме си правото на технически изменения!

Помощ при проблеми

Можете сами да отстраните дребните повреди, като следвате дадените по-долу описания.

В случай на съмнение се обърнете към оторизиран сервиз.

⚠ **Опасност**

Преди всякакви работи по поддръжката уредът да се изключва и щепселът да се изважда от контакта.

Ремонтни работи и работи по електрическите елементи могат да се извършват само от оторизиран сервиз.

Уредът не всмуква

Прекъснато е захранването с ток

→ Извадете щепсела, проверете присъединителния кабел за повреди.

Слаба / отслабваща мощност на всмукване

Забравили сте да поставите отражателната плоча или сте я поставили неправилно

→ Поставете правилно отражателната плоча.
(вижте: ПЪЛНЕНЕ НА РЕЗЕРВОАРА С ВОДЕН ФИЛТЪР)

Междинният филтър липсва или не е поставен правилно

→ Проверете междинния филтър.

Междинният филтър е замърсен

→ Измийте филтъра, при необходимост поставете нов междинен филтър.
(вижте: ГРИЖИ, ПОДДРЪЖКА)

Междинният филтър е мокър

→ Оставете междинния филтър да изсъхне или поставете нов сух филтър.
(вижте: ГРИЖИ, ПОДДРЪЖКА)

Силно образуване на пяна в резервоара с воден филтър

→ Сменете водата и прибавете 1–2 капачки FoamStop. Проверете междинния филтър за влага. Ако е необходимо, почистете влажния филтър под течаща вода и след това го подсушете или поставете нов филтър.

Твърде малко или твърде много вода в резервоара с воден филтър

→ Проверете маркировките MIN / MAX на резервоара.

Филтър HEPA е замърсен

→ Сменете филтъра HEPA.
(вижте: ГРИЖИ, ПОДДРЪЖКА)

Принадлежностите са запушени

→ Отстранете запушването.
(вижте: ГРИЖИ, ПОДДРЪЖКА)

Шибърът за страничен въздух на дръжката е отворен

→ Затворете шибъра за страничен въздух.
(вижте: РАБОТА С ДЮЗАТА ЗА ПОД)

Клапата на уреда не затваря

Капакът на водния филтър не е поставен правилно

→ Поставете правилно капака на водния филтър.

Водният филтър не е поставен правилно

→ Свалете водния филтър и го поставете правилно в уреда.
(вижте: ПЪЛНЕНЕ НА РЕЗЕРВОАРА С ВОДЕН ФИЛТЪР)

Sisukord

Üldmärkusi	ET	5
Ohutusalsed märkused	ET	6
Seadme osad	ET	6
Kasutusselevõtt / käitus	ET	7
Hooldus	ET	9
Tehnilised andmed	ET	9
Abi rikete korral	ET	10

Üldmärkusi

Väga austatud klient,



Enne sesadme esmakordset kasutuselevõttu lugege läbi algupärane kasutusjuhend, toimige sellele vastavalt ja hoidke see hilisema kasutamise või uue omaniku tarbeks alles.

Sihipärane kasutamine

Seade on vastavalt käesolevas kasutusjuhendis toodud kirjeldustele ja ohutusnõuetele ette nähtud kasutamiseks kuivimurina. Täiendavalt võib puhastada ka väikesi koguosi vedelikke.

- Kasutage seda seadet ainult siis, kui veefiltri paak on täis
- Kasutage seda seadet ainult eraviisilisel otstarbel ning ainult Kärcheri poolt lubatud lisaseadmete ja varuosadega.

Kirjeldus ja töö põhimõte

Veefiltriga imuri kolmeastmeline filtrisüsteem, mis koosneb veefiltrist, vahefiltrist ja HEPA-filtrist, peab kinni 99,99%* / 99,9%** kõigist sissetõmmatud osakestest, mis on suuremad kui 0,3 µm. Välja voolab värske puhastatud õhk. Kuna veefiltris olev vesi seob mustuseosakesi, ei paisku vett ära valades tolmu üles. Seega sobib seade ka allergikutele.

* DS 6.000 Waterfilter

** DS 5.800 Waterfilter

Keskkonnakaitse



Pakendmaterjalid on taaskasutatavad. Palun ärge visake pakendeid majapidamisprahi hulka, vaid suunake need taaskasutusse.



Vanad seadmed sisaldavad taaskasutatavat materjal, mis tuleks suunata taaskasutusse. Palun likvideerige vanad seadmed seetõttu vastavate kogumissüsteemide kaudu.

Märkusi koostisainete kohta (REACH)

Aktuaalse info koostisainete kohta leiate aadressilt:

www.kaercher.com/REACH

Filtri ja musta vee kõrvaldamine

Filtrid on valmistatud keskkonnasõbralikest materjalidest. Kui need ei sisalda sisseimeitud aineid, mida on keelatud panna majapidamisjäätmete hulka, võib need utiliseerida tavaliste majapidamisjäätmetena.

Musta vee võib kõrvaldada valamusse, kui vesi ei sisalda keelatud aineid.

Tarnekomplekt

Selle seadme tarnekomplekt on kujutatud pakendil. Kontrollige lahti pakkides paki sisu.

Kui tarvikuid on puudu või transpordikahjustuste korral teatage palun kaupmehele.

Garantii

Igas riigis kehtivad vastava volitatud müügiesindaja antud garantiitingimused. Seadmel esinevad tõrked kõrvaldame garantiiajal tasuta, kui põhjuseks on materjali- või valmistusviga. Garantiijuhtumi korral palun pöörduda müüja või lähima volitatud hooldustöökoja poole, esitades ostu tõendava dokumendi.

(Aadressi vt tagaküljelt)

Klienditeenindus

Küsimuste ja rikete korral aitab teid KÄRCHER'i filiaal.

(Aadressi vt tagaküljelt)

Varuosade ja lisaseadmete tellimine

Valiku kõige sagedamini vajaminevatest varuosadest leiata te kasutusjuhendi lõpust.

Varuosi ja lisaseadmeid saate seadme müüjalt või oma piirkonna KÄRCHERI fiiliaalist.

(Aadressi vt tagaküljelt)

Ohutusalsed märkused

- Seda seadet ei tohi kasutada piiratud füüsiliste, sensorsete või vaimsete võimetega inimesed või kogemuste ja/või teadmisteta isikud; kui siis ainult nende ohutuse eest vastutava isiku järelevalve all või kui neid on õpetatud seadet kasutama ja nad on mõistnud sellest tulenevaid ohtusid.
- Lastel on lubatud kasutada seadet vaid juhul, kui nad on üle 8 aasta vanad ja kui nende üle teostab järelevalvet mõni nende ohutuse eest vastutav isik või on lapsed saanud temalt juhiseid seadme kasutamise kohta ja mõistnud sellega kaasnevaid ohtusid.
- Lapsed ei tohi seadmega mängida.
- Laste üle peab olema järelevalve tagamaks, et nad seadmega ei mängiks.
- Puhastamist ja kasutajahooldust ei tohi teostada lapsed ilma järelevalveta.
- Kui seade pikemat aega ei tööta, tuleb see pealülitist / seadme lülitist välja lülitada või toitepistik välja tõmmata.

⚠ Elektrühendus

Seadet tohib ühendada ainult vahelduvvoolutoitega. Pinge peab vastama seadme tüübisildil esitatud pingele.

⚠ Elektrilöögi oht

Võrgupistikut ega pistikupesa ei tohi kunagi puutuda niiskete kätega.

Võrgupistikut pistikupesast välja tõmmates ärge hoidke kinni ühenduskaablist.

Enne igakordset kasutamist tuleb kontrollida, et võrgupistikuga toitejuhe oleks kahjustusteta. Kahjustatud toitejuhe lasta viivitamatult volitatud hooldustöökajal/elektrikul välja vahetada.

Elektrõnnetuste vältimiseks soovime kasutada ettelülitatud rikkevoolu-kaitselülitiga (max 30 mA rakendumise nimivoolutugevusega) pistikupesi.

⚠ Oht

Mõned ained võivad imiõhu keerises moodustada plahvatusohtliku auru või gaasisegu!

Ärge kunagi kasutage imurit järgmistest ainete eemaldamiseks:

- Plahvatusohtlikud või kergestisüttivad gaasid, vedelikud ja tolm (reaktiivne tolm)
- Reaktiivne metallitolm (nt alumiinium, magneesium, tsink) ühenduses tugevasti leeliseliste ja happeliste puhastusvahenditega
- Lahjendamata kanged happed ja alused
- Orgaanilised lahused (nt bensiin, värvilahustid, atsetoon, kütteõli).

Lisaks võivad need ained kahjustada seadme valmistamisel kasutatud materjale.

Seadme osad

→ Jooniseid vt volditavalt leheküljelt 4



- 1 Toitejuhe, pistikuga
 - 2 Seadmelüliti (SISSE/VÄLJA)
 - 3 Seadme klapp
 - 4 Kandekäepide
 - 5 Seadme klapi avamisnupp
 - 6 Vahutamistavastane vedelik (FoamStop)
 - 7 Polsterdüüs
 - 8 Põrandaotsaku parkimishoidik
 - 9 Tarvikute klapp
 - 10 Lisavarustuse hoidik
 - 11 Ühendusdüüs
 - 12 HEPA-filtri heitõhu klapp
 - 13 HEPA-filter
 - 14 Veefiltri paak
 - 15 Põrkeplaat
 - 16 Veefiltri paagi kaas
 - 17 Vahefilter
 - 18 Põrandaotsik, ümberlülitatav
 - 19 Seadis teleskoop-imitoru reguleerimismehhanismi lukustusest vabastamiseks
 - 20 Teleskoop-imitoru
 - 21 Sekundaarõhu liuglülit
 - 22 Käepide
 - 23 Imemisvoolik
- Seadmel 1195-202.0 kuuluvad lisaks tarbekomplekti ka**
- 24 Turbo-põrandaotsak

Kasutusselevõtt / käitus

Tähelepanu! Kui veepaak on täis, võib seadet kasutada ainult horisontaalses asendis. Enne seadme asetamist püstiasendis, tuleb veepaak tühjendada, vastasel korral võidakse kahjustada pörrandat.

Märkus

Kui seadet sisse lülitades vallandub võrgukaitse, võib põhjuseks olla, et samaaegselt on samasse vooluringi lülitatud ning kasutatakse muid elektriseadmeid. Võrgukaitse kohta vt peatükist „Tehnilised andmed“.

Ülekuumenemise ohu korral lülitub seade automaatselt välja. Lülitage seade välja ja tõmmake pistik seinakontaktist. Vahetage HEPA-filtri välja. Pärast rikke kõrvaldamist laske seadmel vähemalt 1 tund jahtuda, seejärel on seade jälle kasutusvalmis.

Tarvikute ühendamise

Joonis 1

- Ühendage seadmega imivoolik.
- Ühendage käepide teleskoop-imitoriga ja torgake külge pörrandaotsak.

Joonis 2

- Vajutage lukustusest vabastamisest dist ja tõmmake toru soovitud pikkuses välja või lükake sisse.

Märkus: Seadke teleskoop-imitori oma pikkusele vastavaks, et saaksite töötada sirgelt ja pingevalt.

Veefiltri paagi täitmine

NB!

Ärge kasutage seadet, kui veefiltri paak ei ole täidetud!

Tarnimisel on vahefilter ja pörkeplaat juba paigaldatud. Jälgige täitmise juures, et need komponendid oleksid õigesti paigaldatud (vt: TARNEKOMPLEKT). Need võivad olla halva imivõimsuse või vahefiltri enneaegse rivist väljalangemise põhjuseks (vt: TÖÖ LÖPETAMINE).

Joonis 3

- Avage seadme klapp ja võtke vahutamistavastane vedelik (FoamStop) ning veefiltri paak välja.

Joonis 4

- Võtke ära veefiltri paagi kaas ja pörkeplaat ning valage veefiltri paaki kraanivett (u. 1,7 liitrit). Veetase peab ulatuma MIN ja MAX tähise vahele.

Joonis 5

- Lisage üks korgitais vahutamistavastast vedelikku (FoamStop) veefiltri paaki. **Märkus:** Imuri töö põhimõtte rajaneb imiõhu keeriste tekitamisel veefiltris. Seejuures kogunevad puhastatav materjal ja puhastusvahendi jäägid pörrandakatetelt vette. Teatud asjaoludel võib see põhjustada vahu tekkimist. Selle vältimiseks tuleb vette lisada üks korgitais vahutamistavastast vedelikku. Kerge vahu moodustumine töö käigus on normaalne ega kahjusta seadme toimimist.

Joonis 6

- **Märkus:** Palun valage vett juurde, kui veetase paagis langeb töö käigus alla poole „MIN“ tähist. Pange pörkeplaat kohale ja veefiltri paagi kaas uuesti peale. Paigaldage veefiltri kaas seadmesse.

Töö alustamine

Joonis 7

- Tõmmake toitekaabel täielikult seadmest välja.

Joonis 8

- Torgake seadme pistik seinakontakti.
- Sisselülitamiseks vajutage seadme lülitit (sisse-/välja).

NB!

Ärge tõmmake imurisse suuremas koguses pulbrilisi aineid nagu kakao, jahu, pesupulber, pudingipulber vms!

Töötamine pörrandaotsikuga

Kõvade pindade puhastamine

Joonis 9

- Vajutage jalaga pörrandaotsiku ümberlülitit. Pörrandaotsiku alumisel küljel olevad harjaribad on väljas

Põrandate vaipkatete puhastamine

Joonis 10

→ Vajutage jalaga põrandaotsiku ümberlülitit. Põrandaotsiku alumisel küljel olevad harjaribad on sees

Märkus

Kui seadme imivõimsus on väga suur, võivad imiotsikud töötades liiga tugevasti vaipade, polstrite jne külge kinnituda. Kasutage sel juhul imivõimsuse vähendamiseks infiltreerunud õhu liuglülitit. Pärast kasutamist pange uuesti kinni.

Töötamine vuugiotsiku ja polstriotsikuga

Märkus: Vuugiotsik ja polstriotsik on paigutatud masinasse.

Joonis 11

→ Töötamiseks avage tarvikukte klapp ja võtke soovitud otsak välja.

Vuugiotsik

servadele, vuukidele, küttekehadele ja raskesti ligipääsetavate kohtade jaoks.

Polstriotsik

pehme mööbli, kardinate, madratsinte jms puhastamiseks.

Turbo-põrandaotsak

* olenevalt varustusest

Joonis 12

→ Turbo-põrandaotsak (tellimisnr. 4130-177.0)
Harjamine ja imimine ühe tööoperatsiooni käigus.
Sobib eriti loomakarvade ja kõrge karvaga vaipade puhastamiseks. Harjavõlli paneb liikuma õhuvool.
Ühendamise elektritoitega ei ole vajalik.

Parkimisasend

Joonis 13

→ Lülitage seade välja, selleks vajutage seadme lülitile (sisse-/välja).

Joonis 14

→ Kui töös tekib vaheaeg, torgake põrandaotsik seadmel olevasse pessa.

Töö lõpetamine

Joonis 13

→ Lülitage seade välja ja tõmmake võrgupistik välja.

Joonis 15

→ Kui toitekaablit kergelt tõmmata, tõmbub kaabel automaatselt seadmesse.

Veefiltri süsteemi puhastamine

NB!

Pärast iga kasutamist puhastage filtri kaant ja pürkeplaati voolava vee all ja laske kuivada. Jälgige, et pürkeplaadi juhikud oleksid korralikult puhastatud.

Joonis 3

→ Võtke veefiltri paak seadmests välja (vt: VEEFILTRI PAAGI TÄITMINE).

Joonis 16

→ Võtke ära paagi kaas ja eemaldage pürkeplaati.

→ Tühjendage veefiltri paak.

→ Peske kaant, pürkeplaati ja veefiltri paaki voolava vee all ja laske kuivada.

Joonis 17

→ Puhastage/peske vahetilrit vastavalt vajadusele.
(vt: HOOLDUS, JOOKSEVREMONT)

NB!

Kõik veefiltri osad peavad ennekokkupanekut olema täiesti kuivad!

Transport, säilitamine

NB!

Enne seadme hoiulepanekut veenduge, et veefiltri paagis ei ole enam vett ning kõik veefiltrisüsteemi osad on täiesti kuivad.

→ Transportimiseks hoidke seadet kandesangast ja säilitage seda kuivades ruumides.

Joonis 20

→ Seadet võib hoida püstiasendis. Seadme alaküljel on põrandaotsaku jaoks täiendav parkimisasend.

Hooldus

⚠ Oht

Lülitage enne kõiki hooldustöid masin välja ja tõmmake võrgupistik välja.

Vahefiltri puhastamine / vahetamine

Märkus: Puhastage vahefiltrit normaalse kasutusse korral hiljemalt iga 8 nädala tagant, sagedamini, kui imijõud nõrgemaks muutub.

Kasutage puhastamiseks kaubanduses saadaolevat pehmest materjalist majapidamiskäsna, et vältida lamellide kahjustamist.

Joonis 17

- Puhastage vahefiltri üksikuid lamelle voolava vee all käsna.
- Laske filtril täielikult kuivada.
- Normaalse kasutuse korral vahetage vahefilter hiljemalt 12 kuu pärast välja, vajadusel ka varem.

Märkus: Vahefilter tuleb utiliseerida koos muude majapidamisjäätmetega.

Seadme ja tarvikute puhastamine

⚠ Oht

Ärge kasutage küürimisvahendeid ega klaasi- või universaalpuhastusvahendeid! Ärge sukeldage seadet kunagi vette.

Joonis 18

- Imivooliku ja käepideme võib puhastamiseks lahti võtta.
- Kontrollige, kas tarvikud ei ole ummistunud ja puhastage vajadusel. Põrandaotsiku puhastamiseks ei tohi kasutada vett.

Turbo-põrandaotsaku puhastamine

* olenevalt varustusest
Ümber harja mähkunud juuksed eemaldage kääridega piki lõikeserva, seejärel puhastage vuugiotsakuga.

HEPA-filtri vahetamine

Märkus: Tagamaks, et seade puhastab ja toimib optimaalselt, tuleb see hiljemalt iga 12 kuu järel välja vahetada. Vigastuse või tugeva mustuse korral vahetada varem.

NB!

HEPA-filtrit mitte pesta!

→ Võtke heitõhu klapp ära.

Joonis 19

- Võtke HEPA-filter välja.
- Pange uus HEPA-filter nii kohale, et see klõpsatusega kohale fikseeruks.
- Pange kate uuesti selliselt kohale, et see klõpsatusega asendisse fikseerub.

Tehnilised andmed

Nominaalpinge 1~50/60 Hz	220-240	V
Võimsus P_{nimi}	900	W
Veefiltri paagi täitekogus	1,7	l
Müratase	66	dB(A)
Kaal (ilma tarvikuteta)	7,5	kg
Nominaallaius, tarvikud	35	mm

DS 6.000 Waterfilter

DS 6.000 Waterfilter, Mediclean:

HEPA-filter H 13 klass vastavalt standardile EN 1822 (seisuga 1998)

DS 5.800 Waterfilter:

HEPA-filter H 12 klass vastavalt standardile EN 1822 (seisuga 1998)

Tehniliste muudatuste õigused reserveeritud!

Abi rikete korral

Paljud tõrked saate alljärgneva loendi abiga ise kõrvalda.

Kahtluse korral palun pöörduda volitatud hooldustöökoja poole.

⚠ Oht

Lülitage enne kõiki hooldustöid masin välja ja tõmmake võrgupistik välja.

Remonditöid ja töid elektriliste komponentide juures tohib teha ainult volitatud hooldustöökoda.

Seade ei ime

Voolutoide on katkenud

→ Tõmmake toitepistik välja, kontrollige ühenduskaablit ja toitepistikut kahjustuste osas.

Nõrk / nõrgenev imivõimsus

Põrkeplaat unustatud või valesti paigaldatud

→ Paigaldage põrkeplaat õigesti. (vt: VEEFILTRI PAAGI TÄITMINE)

Vahefilter puudub või ei ole korralikult paigaldatud

→ Kontrollige vahefiltrit.

Vahefilter on must

→ Filter välja vahetada, vajadusel paigaldada uus vahefilter. (vt: HOOLDUS, JOOKSEVREMONT)

Vahefilter on märg

→ Laske vahefiltril kuivada või paigaldage uus kuiv filter. (vt: HOOLDUS, JOOKSEVREMONT)

Tugev vahu moodustumine veefiltri paagis

→ Vahetage vett ja lisage 1–2 korgitait FoamStop'i. Kontrollige, kas vahefilter ei ole niiske. Vajadusel puhastage niisket filtrit voolava vee all ja laske seejärel kuivada, või paigaldage uus filter.

Liiga vähe või liiga palju vett veefiltri paagis

→ Kontrollige paagil olevat MIN / MAX tähist.

HEPA-filter on must

→ Vahetage välja HEPA-filter. (vt: HOOLDUS, JOOKSEVREMONT)

Tarvik on ummistunud

→ Kõrvaldage ummistus. (vt: HOOLDUS, JOOKSEVREMONT)

Käepidemel olev sekundaarõhu liuglüli on lahti

→ Sulgege sekundaarõhu liuglüli. (vt: TÖÖTAMINE PÕRANDAOTSIKU-GA)

Seadmeklapp ei sulgu

Veefiltri kaas ei ole õigesti pealepandud

→ Pange veefiltri paagi kaas õigesti peale.

Veefilter ei ole õigesti paigaldatud

→ Võtke veefilter väljajapange õigesti seadmesse. (vt: VEEFILTRI PAAGI TÄITMINE)

Satura rādītājs

Vispārējās piezīmes	LV	5
Drošības norādījumi	LV	6
Aparāta apraksts	LV	6
Ekspluatācijas uzsākšana/ekspluatācija	LV	7
Kopšana, tehniskā apkope	LV	9
Tehniskie dati	LV	9
Traucējumu novēršana	LV	10

Vispārējās piezīmes

Godājamais klient,



Pirms ierīces pirmās lietošanas izlasiet instrukcijas oriģinālvalodā, rīkojieties saskaņā ar norādījumiem tajā un uzglabāiet to vēlākai izmantošanai vai turpmākiem lietotājiem.

Noteikumiem atbilstoša lietošana

Atbilstoši šajā lietošanas instrukcijā dotajam aprakstam un drošības norādījumiem, aparāts ir paredzēts izmantošanai kā saušais putekļusūcējs.

Opcionāli ir iespējams uzsūkt arī mazus šķidruma daudzumus.

- Izmantojiet šo aparātu tikai ar piepildītu ūdens filtra tvertni.
- Izmantojiet šo aparātu tikai privātām vajadzībām un ar KÄRCHER autorizētajiem piederumiem un rezerves daļām.

Apraksts un darbība

Ar ūdens filtru aprīkotā putekļusūcēja trīspakāpju filtru sistēma, kas sastāv no ūdens filtra, starpfiltra un HEPA filtra, aiztur 99,99%* / 99,9%** no visām iesūktajām netīrumu daļiņām, kuras lielākas par 0,3 μm. Ārā izplūst svaigs, attīrīts gaiss. Tā kā ūdens filtrā esošais ūdens uzņem netīrumu daļiņas, izlejot ūdeni, netiek sacelti putekļi. Tādējādi ierīce ir piemērota alerģiskiem cilvēkiem.

* DS 6.000 Waterfilter

** DS 5.800 Waterfilter

Vides aizsardzība



Iepakojuma materiālus ir iespējams atkārtoti pārstrādāt. Lūdzu, neizmetiet iepakojumu kopā ar mājsaimniecības atkritumiem, bet gan nogādājiet to vietā, kur tiek veikta atkritumu otrreizējā pārstrāde.



Nolietotās ierīces satur noderīgus materiālus, kurus iespējams pārstrādāt un izmantot atkārtoti. Tādēļ lūdzam utilizēt vecās ierīces ar atbilstošu savākšanas sistēmu starpniecību.

Informācija par sastāvdaļām (REACH)

Aktuālo informāciju par sastāvdaļām atradīsiet:

www.kaercher.com/REACH

Filtra un netīrā ūdens utilizācija

Filtri ir izgatavoti no videi nekaitīgām izejvielām. Ja filtros nav iesūktas vielas, kuru klātbūtne mājsaimniecības atkritumos ir aizliegta, tos var utilizēt kopā ar parastajiem mājsaimniecības atkritumiem.

Ja netīrais ūdens nesatur aizliegtas vielas, to var utilizēt, izlejot kanalizācijā.

Piegādes komplekts

Jūsu aparāta piegādes komplekts ir attēlots uz iepakojuma. Izsaiņojot pārbaudiet, vai saturs ir pilnīgs.

Ja trūkst piederumi vai transportēšanas laikā radušies bojājumi, lūdzu, informējiet tirgotāju.

Garantija

Mūsu pilnvarotās tirdzniecības sabiedrības izsniegtās garantijas saistības ir spēkā katrā valstī. Garantijas perioda laikā mēs bez maksas novērsīsim iespējamās darbības traucējumus Jūsu aparātā, ja to cēlonis ir materiāla vai ražošanas defekts. Ja nepieciešams garantijas remonts, lūdzam griezties pie Jūsu pārdevēja vai tuvākajā pilnvarotajā klientu apkalpošanas dienestā iestādē, uzrādot pirkumu apliecinājošu dokumentu.

(Adresi skatīt aizmugurē)

Klientu apkalpošanas centrs

Jautājumu un aparātu darbības traucējumu gadījumā Jums labprāt sniegs padomu firmas KÄRCHER filiāles darbinieki.
(Adresi skatīt aizmugurē)

Rezerves detaļu un speciālo piederumu pasūtīšana

Visbiežāk pieprasīto rezerves daļu klāstu Jūs atradīsiet lietošanas rokasgrāmatas galā.

Rezerves detaļas un piederumus Jūs varat iegādāties pie sava tirdzniecības pārstāvja vai savā firmas KÄRCHER filiālē.
(Adresi skatīt aizmugurē)

Drošības norādījumi

- Šis aparāts nav paredzēts, lai to lietotu personas ar ierobežotām fiziskām, sensoriskām un garīgām spējām vai personas, kurām nav pieredzes un/vai zināšanu, ja vien viņas uzrauga par drošību atbildīgā persona vai tā dod instrukcijas par to, kā jālieto aparāts.
- Bērni aparātu drīkst lietot tikai tad, ja tie ir sasnieguši 8 gadu vecumu un ja tos uzrauga par viņu drošību atbildīga persona vai tā dod instrukcijas par to, kā jālieto aparāts un kuras apzīnās no ierīces izrietošās bīstamības sekas.
- Bērni nedrīkst spēlēt ar ierīci.
- Uzraugiet bērnus, lai pārliecinātos, ka tie nespēlējas ar ierīci.
- Bērni bez pieaugušo uzraudzības nedrīkst veikt ierīces tīrīšanu un lietotāja apkopi.
- Ilgāku darba pārtraukumu gadījumā izslēdziet aparāta galveno slēdzi/aparāta slēdzi vai atvienojiet kontaktdakšu.

⚠ **Elektropadeve**

Aparātu pieslēdziet tikai maiņstrāvai. Spriegumam jāatbilst uz aparāta rūpnīcas plāksnītes norādītajam.

⚠ **Strāvas triecienu bīstamība**

Nekad neaizskariet tīkla spraudni un kontaktligzdu ar mitrām rokām.
Neatvienojiet kontaktdakšu, izraujot to aiz pieslēgšanas kabeļa ārā no kontaktligzdas.
Pirms katras lietošanas reizes pārbaudiet, vai nav bojāts pieslēgšanas kabelis ar tīkla

spraudni. Bojātu pieslēgšanas kabeli nekavējoties lieciet nomainīt pilnvarotā klientu apkalpošanas dienestā vai profesionālā elektromehāniskā darbnīcā.

Lai izvairītos no elektrotraumām, mēs iesakām kontaktligzdas aprīkot ar iepriekš ieslēdzamu noplūdes strāvas drošinātājslēdzi (nominālais nostrādes strāvas stiprums maks. 30 mA).

⚠ **Bīstami**

Sajaucoties ar iesūcamo gaisu, dažas vielas var veidot sprādzienbīstamus tvaikus vai maisījumus!

Nekad neiesūkt sekojošas vielas:

- Sprādzienbīstamas vai viegli uzliesmojošas gāzes, šķidrums un putekļus (reaktīvie putekļi)
- Reaktīvie metāla putekļi (piemēram, alumīnijs, magnijs, cinks) savienojumos ar stipriem sārmainiem un skābiem mazgāšanas līdzekļiem
- Neatšķaidītas stipras skābes un sārmī
- Organiskie atšķaidītāji (piemēram, benzīns, krāsu atšķaidītājs, acetons, mazuts).

Bez tam, šīs vielas var saēst aparātā izmantotos materiālus.

Aparāta apraksts

➔ **Attēlus skatīt atlokāmajā lapā 4**



- 1 Tīkla pieslēgšanas kabelis ar spraudni
- 2 Aparāta slēdzis (IESL./IZSL.)
- 3 Ierīces vāks
- 4 Nešanas rokturis
- 5 Ierīces vāka atvēršanas poga
- 6 Atputošanas līdzeklis (FoamStop)
- 7 Sprausla polsterētu virsmu tīrīšanai
- 8 Grīdas sprauslas novietojuma stiprinājums
- 9 Piederumu nodalījuma vāks
- 10 Piederumu novietne
- 11 Saduru sprausla
- 12 HEPA filtra izplūdes atveres vāciņš
- 13 HEPA filtrs
- 14 Ūdens filtra tvertne
- 15 Deflektors
- 16 Ūdens filtra tvertnes vāciņš
- 17 Starpfiltrs

- 18 Grīgas sprausla, pārslēdzama
- 19 Fiksators teleskopiskās sūcējcaurules regulēšanai
- 20 Teleskopiskā sūcējcaurule
- 21 Gaisa izplūdes aizbīdnis
- 22 Rokturis
- 23 Sūkšanas šļūtene
Ierīcei 1.195-202.0 papildus piegādes komplektā ietilpst
- 24 Grīdas turbosprausla

Eksploatācijas uzsākšana/ eksploatācija

Uzmanību! Ja ir uzpildīta ūdens tvertne, aparātu drīkst izmantot tikai horizontālā stāvoklī. Pirms aparāta uzstādīšanas ūdens tvertne ir jāiztukšo, citādi var rasties grīdas bojājumi.

Norāde

Ja ierīci ieslēdzot nostrādā drošinātāji, tad iespējams, ka vienlaicīgi šim pašam elektrotīklam ir pieslēgtas un tiek darbinātas citas elektroierīces. Par tīkla drošinātājiem skatiet "Tehniskajos datos".

Pārkaršanas riska gadījumā ierīce automātiski atslēdzas. Izslēdziet ierīci un atvienojiet kontaktdakšu. Nomainiet HEPA filtru. Pēc traucējuma novēršanas ļaujiet ierīcei atdzist vismaz 1 stundu, tad tā atkal ir gatava darbam.

Piederumu pieslēgšana

Attēls 1

- Pievienojiet pie ierīces sūkšanas šļūteni.
- Savienojiet rokturi ar teleskopisko sūcējcauruli un uzlieciet sprauslu grīdas tīrīšanai.

Attēls 2

- Nospiediet fiksatoru un izvelciet jeb ebīdīet iekšējo cauruli vēlamajā garumā.
Norāde: Noregulējiet teleskopisko sūcējcauruli atbilstoši Jūsu augumam, lai ir iespējams brīvi strādāt stāvus.

Ūdens filtra tvertnes piepildīšana

Uzmanību

Neizmantojiet ierīci ar nepiepildītu ūdens filtra tvertni!

Ierīce tiek piegādāta ar ievietotu starpfiltru un deflektoru. Piepildot ievērojiet, lai šīs detaļas ir ievietotas pareizi (skatiet: PIEGĀDES KOMPLEKTS). Tas var būt iemesls nepietiekamai sūkšanas jaudai vai priekšlaicīgam starpfiltra nolietojumam (skatiet: DARBA BEIGŠANA).

Attēls 3

- Atveriet ierīces vāku un izlejiet atpūtošanas līdzekli (FoamStop) un izņemiet ūdens filtra tvertni.

Attēls 4

- Noņemiet ūdens filtra tvertnes vāciņu, izņemiet deflektoru un piepildiet ūdens filtra tvertni ar ūdensvada ūdeni starp atzīmēm MIN un MAX (apm. 1,7 litri!)

Attēls 5

- Pievienojiet ūdenim tvertnē vienu vāciņu atpūtošanas līdzekļa (FoamStop).
Norāde: Putekļsūcēja darbības veids ir balstīts uz iesūcāmā gaisa sajaukšanos ūdens filtrā. Šādi ūdenī uzkrājas iesūktie netīrumi un tīrīšanas līdzekļu paliekas no grīdas pārseguma. Noteiktos apstākļos var veidoties putas. Lai no tā izvairītos, ūdens tvertnē ielejiet vienu vāciņu atpūtošanas līdzekļa. Neliela putu veidošanās ekspluatācijas laikā ir normāla un neatstāj negatīvu ietekmi uz aparāta darbību.

Attēls 6

- **Norāde:** Ja ekspluatācijas laikā ūdens līmenis nokrītās zem atzīmes MIN, lūdzu iepildiet tvertnē ūdeni. Ievietojiet deflektoru un uzlieciet atpūtošanas ūdens filtra tvertnes vāciņu. Ievietojiet ūdens filtra tvertni līdz galam ierīcē.

Darba uzsākšana

Attēls 7

→ Izvelciet tīkla kabeli pilnībā no ierīces.

Attēls 8

→ Pieslēgt ierīces kontaktdakšu kontaktligzdai.

→ Aparātu ieslēdziet ar ieslēgšanas/izslēgšanas slēdzi.

Uzmanību

Nesūciet lielus daudzumus tādu pulverveida vielu kā kakao, milti, mazgājamais pulveris, pudīņa pulveris un tamlīdzīgas vielas!

Darbs ar uzgali grīdas tīrīšanai

Cietu virsmu tīrīšana

Attēls 9

→ Ar kāju nospiediet grīdas sprauslas pārslēdzēju. Grīdas sprauslas apakšdaļā suku strēmeles ir izvīrītas

Tepiņu tīrīšana

Attēls 10

→ Ar kāju nospiediet grīdas sprauslas pārslēdzēju. Grīdas sprauslas apakšdaļā suku strēmeles ir izvīrītas.

Norāde

Ierīcei darbojoties ar augstu iesūkšanas jaudu, darba laikā sūkšanas uzgali var cieši piesūkties pie paklājiem, polsterējumiem utt. Šajā gadījumā iesūkšanas jaudas samazināšanai izmantojiet gaisa izplūdes aizbīdni. Pēc lietošanas to atkal aizveriet.

Darbs ar uzgali savienojumu tīrīšanai un polsterētu virsmu tīrīšanai

Norāde: Uzgali savienojumu tīrīšanai un uzgali polsterētu virsmu tīrīšanai ir novietoti aparātā.

Attēls 11

→ Lai strādātu, atveriet piederumu nodalījuma vāku un izņemiet vajadzīgo uzgali.

Uzgali savienojumu tīrīšanai

stūriem, salaiduma vietām, radiatoriem un grūti aizsniedzamām vietām.

Uzgali polsterēto virsmu tīrīšanai

puteķļu nosūkšanai no polsterētām mēbeļiem, aizkariem, matračiem u.c.

Grīdas turbosprausla

* atkarībā no aprīkojuma

Attēls 12

→ Grīdas turbosprausla (Pasūtījuma Nr. 4.130-177.0) Tīrīšana ar birsti un puteķļu sūkšana vienlaicīgi.

It sevišķi piemērota dzīvnieku spalvu uzsūkšanai un paklāju ar augstu plūksnojumu tīrīšanai. Sukas veļtnīti darbina gaisa plūsma.

Nav nepieciešams elektropieslēgums.

Stāvēšanas pozīcija

Attēls 13

→ Izslēdziet aparātu, šim nolūkam nospiediet ieslēgšanas/izslēgšanas slēdzi.

Attēls 14

→ Darba pārtraukumos uzgali grīdas tīrīšanai ievietojiet stiprinājumā.

Darba beigšana

Attēls 13

→ Izslēdziet aparātu un izņemiet tīkla kontaktdakšu.

Attēls 15

→ Nedaudz pavelkot aiz tīkla pieslēguma kabeļa, kabelis automātiski uztinas ierīcē.

Ūdens filtra sistēmas tīrīšana

Uzmanību

Pēc katras izmantošanas izskalojiet ūdens filtra tvertni, filtra vāciņu un deflektoru zem tekoša ūdens un ļaujiet tiem nožūt. Pievērsiet uzmanību tam, lai būtu tīras deflektora vadīklas.

Attēls 3

→ Izņemiet ūdens filtra tvertni no aparāta (skatiet: ŪDENS FILTRA TVERTNES PIEPILDĪŠANA).

Attēls 16

→ Noņemiet no tvertnes vāciņu un izņemiet deflektoru.

→ Iztukšojiet ūdens filtra tvertni.

→ Noskalojiet vāku, deflektoru un ūdens filtra tvertni zem tekoša ūdens un ļaujiet tiem nožūt.

Attēls 17

→ Starpfiltru tīriet/skalojiet pēc vajadzības. (skatiet: KOPŠANA, TEHNISKĀ APKOPE)

Uzmanību

Visām ūdens filtra detaļām pirms salikšanas jābūt kārtīgi izžuvušām!

Pārvietošana, uzglabāšana

Uzmanību

Pirms ierīces uzglabāšanas pārliecinieties, ka ūdens filtra tvertnē vairs nav ūdens un visas ūdens filtra sistēmas detaļas ir kārtīgi izžuvušas.

→ Aparāta pārvietošanai izmantojiet rokturi, kas paredzēts aparāta nešanai un ekspluatācijas starplaikos uzglabājiet to sausās telpās.

Attēls 20

→ Ierīci uzglabāšanas nolūkos var novietot vertikāli. Ierīces apakšpusē atrodas grīdas tīrīšanas sprauslai paredzēts papildu turētājs novietošanai stāvēšanas pozīcijā.

Kopšana, tehniskā apkope

△ Bīstami

Pirms jebkuru tīrīšanas un apkopes darbu veikšanas aparātu izslēdziet un atvienojiet kontaktdakšu.

Starpfiltra tīrīšana/nomaiņa

Norāde: Normālā darba režīmā tīriet starpfiltru vēlākais ik pēc 8 nedēļām, ja samazinās iesūkšanas jauda, tad agrāk.

Lai novērstu pārkļauto plāksnīšu bojājumus, tīrīšanai izmantojiet tirdzniecībā pieejamu sūkli no mīksta materiāla.

Attēls 17

→ Atsevišķās starpfiltra plāksnītes tīriet ar sūkli zem ūdens strūkļas.

→ Ņaujiet filtram kārtīgi izžūt.

→ Normālā darba režīmā nomainiet starpfiltru vēlākais pēc 12 mēnešiem, ja nepieciešamas, arī agrāk.

Norāde: Starpfiltru utilizējiet atkritumos.

Aparāta un piederumu tīrīšana

△ Bīstami

Neizmantojiet tīrīšanas līdzekļus, stikla vai universālus tīrīšanas līdzekļus! Aparātu nekad neiegremdējiet ūdenī.

Attēls 18

→ Sūkšanas šļūteni un rokturi tīrīšanas nolūkos ir iespējams izjaukt.

→ Pārbaudiet, vai piederumi nav aizsērējuši, un, ja nepieciešams, iztīriet. Lai iztīrītu uzgali grīdas tīrīšanai, neizmantojiet ūdeni.

Grīdas turbosprauslas tīrīšana

* atkarībā no aprīkojuma

Suku veltnītī ietinušos matus pārgrieziet gar suku malu ar šķērēm, pēc tam nosūciet ar uzgali savienojumu tīrīšanai.

HEPA filtra nomaiņa

Norāde: Lai nodrošinātu optimālu ierīces tīrīšanas jaudu un darbību, filtrs ir jānomaina vēlākais pēc 12 mēnešiem. Ja filtram ir bojājumi vai tas ir pārāk netīrs, nomainiet to agrāk.

Uzmanību

HEPA filtru nedrīkst mazgāt!

→ Noņemiet izplūdes atveres vāciņu.

Attēls 19

→ Izņemiet HEPA filtru.

→ Jauno HEPA filtru ievietojiet tā, lai tas nofiksētos ar klikšķi.

→ Uzlieciet pārsegu atpakaļ tā, lai tas nofiksētos ar klikšķi.

Tehniskie dati

Nominālais spriegums 1~50/60 Hz	220-240	V
Jauda P _{nom}	900	W
Ūdens filtra tvertnē ietilpšamais ūdens daudzums	1,7	l
Trokšņu līmenis	66	dB(A)
Svars (bez pierīcēm)	7,5	kg
Sprauslu iekšējais diametrs	35	mm

DS 6.000 Waterfilter

DS 6.000 Waterfilter, Mediclean:

HEPA filtrs, H 13 klase atbilstoši EN 1822 (1998. gada redakcijā)

DS 5.800 Waterfilter:

HEPA filtrs, H 12 klase atbilstoši EN 1822 (1998. gada redakcijā)

Rezervētas tiesības veikt tehniskas izmaiņas!

Traucējumu novēršana

Mazākos traucējumus Jūs varat novērst patstāvīgi, izmantojot sekojošo pārskatu. Šaubu gadījumos lūdzam griezties pilnvarotā klientu apkalpošanas dienestā.

⚠ **Bīstami**

Pirms jebkuru tīrīšanas un apkopes darbu veikšanas aparātu izslēdziet un atvienojiet kontaktdakšu.

Jebkurus elektrisko sastāvdaļu remontus drīkst veikt tikai pilnvarots klientu apkalpošanas dienests.

Aparāts neiesūc

Pārtraukta strāvas padeve

→ Atvienojiet no tīkla kontaktdakšu un pārbaudiet, vai nav bojāts pieslēguma kabelis un kontaktdakša.

Vāja / samazināta sūkšanas jauda

Aizmirsts vai nav pareizi ievietots deflektors

→ Ievietojiet deflektoru pareizi.
(skatiet: ŪDENS FILTRA TVERTNES PIEPILDĪŠANA)

Nav starpfiltra vai arī tas nav ievietots pareizi

→ Pārbaudiet starpfiltru.

Netīrs starpfilters

→ Izmazgājiet filtru, nepieciešamības gadījumā ievietojiet jaunu starpfiltru.
(skatiet: KOPŠANA, TEHNISKĀ APKOPE)

Starpfiltrs ir slapjš

→ Izžāvējiet starpfiltru vai ievietojiet jaunu, sausu filtru.
(skatiet: KOPŠANA, TEHNISKĀ APKOPE)

Ūdens filtra tvertnē pastiprināti veidojas putas

→ Nomainiet ūdeni un pievienojiet 1-2 vāciņus FoamStop atpūšanas līdzekļa. Pārbaudiet, vai starpfilters nav mitrs. Ja nepieciešams, iztīriet mitro filtru zem tekoša ūdens un ļaujiet tam izžūt vai ievietojiet jaunu filtru.

Ūdens filtra tvertnē ir par maz vai par daudz ūdens

→ Pārbaudiet tvertnes atzīmes MIN / MAX.

Netīrs HEPA filtrs

→ Nomainiet HEPA filtru.
(skatiet: KOPŠANA, TEHNISKĀ APKOPE)

Aizsērējuši piederumi

→ Likvidējiet aizsērējumu.
(skatiet: KOPŠANA, TEHNISKĀ APKOPE)

Atvērts gaisa izplūdes aizbīdnis uz ruktura

→ Aizveriet gaisa izplūdes aizbīdni.
(skatiet: DARBS AR UZGALI GRĪDAS TĪRĪŠANAI)

Neaizveras ierīces vāks

Nepareizi uzlikts ūdens filtra vāciņš

→ Uzlieciet ūdens filtra tvertnes vāciņu pareizi.

Nepareizi ievietots ūdens filtrs

→ Izņemiet ūdens filtru un ievietojiet to ierīcē pareizi.
(skatiet: ŪDENS FILTRA TVERTNES PIEPILDĪŠANA)

Turinys

Bendrieji nurodymai	LT	5
Saugos reikalavimai	LT	6
Prietaiso aprašymas	LT	6
Eksploatavimo pradžia / eksplo- atavimas	LT	7
Techninė priežiūra	LT	9
Techniniai duomenys	LT	9
Pagalba atsiradus gedimams . .	LT	10

Bendrieji nurodymai

Gerbiamas kliente,



Prieš pirmą kartą pradėdami naudoti prietaisą, būtina atidžiai perskaityti originalią instrukciją, ja vadovautis ir saugoti, kad ją galima būtų naudoti vėliau arba perduoti naujam savininkui.

Naudojimas pagal paskirtį

Remiantis šioje naudojimo instrukcijoje pateiktomis aprašymais ir saugumo nurodymais prietaisas gali būti naudojamas kaip sauso valymo siurblys.

Pasirinktinai gali būti susiurbtas ir nedidelis skysčio kiekis.

- Šį prietaisą naudokite tik užpildę vandens filtro baką
- Šį prietaisą naudokite tik privačioms reikmėms su KÄRCHER aprobuotais priedais ir atsarginėmis dalimis.

Veikimo aprašymas

Siurblio su vandens filtru trijų pakopų filtravimo sistema, kurią sudaro vandens filtras, tarpinis filtras ir HEPA filtras sulaiko 99,99%* / 99,9%** visų įsiurbtų didesnių nei 0,3 µm dalelių. Išpučiamas šviežias ir išvalytas oras. Kadangi vanduo filtre suriša nešvarumų daleles, išpilant vandenį neįtraukiama dulkių. Todėl įrenginį gali naudoti ir alergiški žmonės.

* DS 6.000 Waterfilter

** DS 5.800 Waterfilter

Aplinkos apsauga



Pakuotės medžiagos gali būti perdirbamos. Neišmeskite pakuočių kartu su buitinėmis atliekomis, bet atiduokite jas perdirbimui.



Naudotų prietaisų sudėtyje yra vertingų, antriniam žaliavų perdirbimui tinkamų medžiagų, todėl jie turėtų būti atiduoti perdirbimo įmonėms. Todėl naudotus prietaisus šalinkite pagal atitinkamą antrinių žaliavų surinkimo sistemą.

Nurodymai apie sudedamąsias medžiagas (REACH)

Aktualią informaciją apie sudedamąsias dalis rasite adresu:

www.kaercher.com/REACH

Filtrų ir nešvaraus vandens utilizavimas

Filtras pagamintas iš aplinkai nekenkiančios medžiagos. Juos galite šalinti kartu su buitinėmis atliekomis, jei į juos nėra įsiurbti medžiagų, kurias šalinti su buitinėmis atliekomis yra draudžiama.

Užterštas vanduo gali būti pašalintas per išvadą, jei jame nėra draudžiamų medžiagų.

Komplektacija

Jūsų prietaiso tiekiamo komplekto sudėtis parodyta ant pakuotės. Išpakavę patikrinkite, ar yra visos prietaiso detalės.

Jei trūksta priedų arba yra transportavimo pažeidimų, praneškite apie tai pardavėjui.

Garantija

Kiekvienoje šalyje galioja tos garantijos sąlygos, kurias nustato įgalioti pardavėjai. Galimus prietaiso gedimus garantijos galiojimo laikotarpiu pašalinsime nemokamai, jei tokių gedimų priežastis buvo netinkamos medžiagos ar gamybos defektai. Dėl garantinio gedimų pašalinimo kreipkitės į pardavėją arba artimiausią klientų aptarnavimo tarnybą. Visuomet pateikite pirkimą patvirtinantį kasos kvitą.

(Adresą rasite kitoje pusėje)

Klientų aptarnavimo tarnyba

Iškilus klausimams arba prietaisui sugedus, Jums padės mūsų KÄRCHER filialo darbuotojai.

(Adresą rasite kitoje pusėje)

Atsarginių dalių ir specialių priedų užsakymas

Dažniausia naudojamų atsarginių dalių sąrašas pateiktas naudojimo instrukcijos pabaigoje.

Atsargines dalis ir priedus gausite iš parduotuvės arba Jūsų KÄRCHER filiale.

(Adresą rasite kitoje pusėje)

Saugos reikalavimai

- Šis prietaisas nepritaikytas naudoti asmenims su fizine, sensorine ar dvasine negalia arba asmenims, neturintiems pakankamai reikiamos patirties ir (arba) žinių, nebent prižiūrint už saugą atsakingam asmeniui ir jam nurodant, kaip prietaisas turi būti naudojamas.
- Vaikai prietaisą gali naudoti, tik jei yra vyresni nei 8 metų ir atsakingas asmuo juos prižiūri arba duoda nuorodas, kaip naudoti prietaisą ir vaikai supranta prietaiso keliamus pavojus.
- Vaikai negali žaisti su prietaisu.
- Prižiūrėkite vaikus ir užtikrinkite, kad jie nežaistų su įrenginiu.
- Vaikai negali prietaiso valyti ir atlikti naudotojo vykdomų techninės priežiūros darbų, jei jų neprižiūri kiti asmenys.
- Jei ilgesnį laiką nenaudosite prietaiso, išjunkite jį pagrindiniu jungikliu / prietaiso jungikliu arba ištraukite tinklo kištuką.

⚠ Jungimas į elektros tinklą

Prietaisą galima jungti tik į kintamosios srovės tinklą. Įtampa turi atitikti prietaiso skydelyje nurodytą įtampą.

⚠ Elektros smūgio pavojus

Niekada nelieskite kištuko ir rozetės šlapiomis rankomis.

Netraukite tinklo kištuko iš rozetės laikydami už tinklo kabelio.

Kiekvieną kartą prieš pradėdami naudoti prietaisą patikrinkite, ar nepažeistas elektros laidas. Pažeistą elektros laidą nedelsdami pakeiskite oficialioje klientų aptarnavimo tarnyboje/elektros prietaisų remonto dirbtuvėse.

Kad išvengtumėte nelaimingų atsitikimų su elektra, rekomenduojame naudoti rozetes su jau įmontuotu apsauginiu laikinosios srovės jungikliu (maks. 30 mA vardinis pradinis srovės stiprumas).

⚠ Pavojus

Susimaišiusios su įtraukiamu oru tam tikros medžiagos gali sudaryti sprogius garus arba mišinius.

Jokiu būdu nesiurbkite šių medžiagų:

- Sprogių arba degių dujų, skysčių ir dulkių (reaktyvių dulkių)
- Reaktyvių metalo dulkių (pvz., aliuminio, magnio, cinko) kartu su stipriai šarminiais arba rūgštiniais valikliais
- Neskiestų rūgščių ir šarmų
- Organinių tirpiklių (pvz., benzino, skiediklio, acetono, mazuto).

Be to, šios medžiagos gali pažeisti medžiagas, iš kurių pagamintas prietaisas.

Prietaiso aprašymas

→ Paveikslus rasite 4 išlankstomame psl.



- 1 Elektros laidas su kištuku
- 2 Prietaiso jungiklis (ĮJUNGTI/IŠJUNGTI)
- 3 Įrenginio gaubtas
- 4 Rankena nešimui
- 5 Įrenginio gaubto atidarymo mygtukas
- 6 Putų šalinimo skystis (FoamStop)
- 7 Minkštų apmušalų antgalis
- 8 Antgalio grindims laikiklis
- 9 Priedų gaubtas
- 10 Priedų dėklas
- 11 Siaurasis antgalis
- 12 HEPA filtro išmetamojo oro sklendė
- 13 HEPA filtras
- 14 Vandens filtro bakas
- 15 Tarpinė plokštė
- 16 Vandens filtro bako dangtelis
- 17 Tarpinis filtras
- 18 Antgalis grindims valyti, perjungiamas
- 19 Fiksatorius teleskopiniam siurbliui vamzdžiui reguliuoti

20 Teleskopinis siurblio vamzdis

21 Oro sklendė

22 Rankena

23 Siurbimo žarna

Kartu su prietaisu 1.195-202,0 papildomai pateikiami:

24 „Turbo“ antgalis grindims

Eksploatavimo pradžia / eksploatavimas

Dėmesio! Prietaisą naudokite tik pripildytu vandens baku ir horizontalioje padėtyje. Prieš pastatydami prietaisą, ištuštinkite vandens baką, kad nepažeistumėte grindų.

Pastaba

Jei įjungus prietaisą yra išmetamas elektros tinklo saugiklis, gali būti, kad tuo pat metu iš to paties elektros tinklo yra maitinama daugiau elektros prietaisų. Informacija apie elektros tinklo saugiklį pateikta skyriuje „Techniniai duomenys“.

Kilus perkaitimo pavojui, prietaisas automatiškai išsijungia. Išjunkite prietaisą ir ištraukite maitinimo kištuką. Pakeiskite HEPA filtrą. Pašalinę sutrikimą, prieš pradėdami vėl naudoti prietaisą, mažiausiai 1 valandą leiskite jam atvėsti.

Priedų prijungimas

Paveikslas 1

- Prijunkite prie įrenginio siurbimo žarną.
- Prijunkite rankeną prie Teleskopinio siurblio vamzdžio ir įstatykite grindų antgalį.

Paveikslas 2

- Nuspauskite fiksatorių ir vidinį vamzdį ištraukite arba įstumkite iki pageidaujamo ilgio.

Pastaba: Teleskopinį siurblio vamzdį nustatykite pagal savo ūgį, kad laisvai galėtumėte dirbti išsitiesę.

Vandens filtro bako užpildymas

Dėmesio

Nenaudokite prietaiso neužpildę bako! Tiekiant tarpinis filtras ir tarpinė plokštė jau yra sumontuoti. Užpildydami atkreipkite dėmesį, kad sudėtinės dalys būtų tinkamai sumontuotos (žr.: KOMPLEKTACIJA). Tai gali būti netinkamos siurbimo galios arba išankstinio tarpinio filtro gedimo priežastis (žr.: EKSPLOATAVIMO PABAIGA).

Paveikslas 3

- Atidarykite įrenginio gaubtą ir išleiskite putų šalinimo skystį („FoamStop“) bei išimkite vandens filtro baką.

Paveikslas 4

- Nuo vandens filtro bako nuimkite dangtelį, išimkite tarpinę plokštę ir į vandens filtro baką pripilkite vandens tarp žymių MIN ir MAX (apie 1,7 litro!)

Paveikslas 5

- Į vandens filtro baką įpilkite kamštelį putų šalinimo skysčio (FoamStop).

Pastaba: Siurblys veikia siurbiamam orui maišantis vandens filtre. Susiurbtos medžiagos ir valiklių likučiai nuo grindų dangos surenkami vandens rezervuare. Susiklosčius tam tikroms aplinkybėms tokiu atveju gali susidaryti putos. Kad to būtų galima išvengti, į vandenį būtina įpilti pilną kamštelį putų šalinimo skysčio. Nedidelis putų kiekis prietaiso naudojimo metu yra normalus dalykas ir nedaro jokios įtakos prietaiso veikimui.

Paveikslas 6

- **Pastaba:** Papildykite vandens, jei vandens lygis bako darbo metu nukris žemiau „MIN“ žymos. Įstatykite tarpinę plokštę ir vėl uždėkite vandens filtro bako dangtelį. Iki galo įdėkite vandens filtro baką į įrenginį.

Darbo pradžia

Paveikslas 7

→ Ištraukite iš įrenginio visą maitinimo kabelį.

Paveikslas 8

→ Įkiškite prietaiso kištuką į kištukinį lizdą.
→ Norėdami įjungti, spauskite prietaiso jungiklį (įjungimas / išjungimas).

Dėmesio

Nesiurbkite didelių kiekių tokių miltelių formos medžiagų, kaip kakava, miltai, skalbiamieji milteliai, pudingo milteliai ir panašiai!

Grindų antgalio naudojimas

Kietų paviršių siurbimas

Paveikslas 9

→ Koja paspauskite grindims skirto antgalio perjungiklį. Grindims skirto antgalio apačioje išlenda šepetiniai apvadėliai.

Kiliminių dangų siurbimas

Paveikslas 10

→ Koja paspauskite grindims skirto antgalio perjungiklį. Grindims skirto antgalio apačioje esantys šepetiniai apvadėliai pasislepia.

Pastaba

Dėl pastovios didelės prietaiso siurbimo galios, siurbiant kilimus, apmušalus ir pan., siurbimo antgaliai gali per stipriai prisisiurbti. Šiuo atveju siurbimo galiai sumažinti naudokite oro sklendę. Baigę naudoti, ją vėl uždarykite.

Antgalių minkštiems baldams ir plyšiams naudojimas

Pastaba: Antgaliai plyšiams ir minkštiems apmušalams yra sudėti į prietaisą.

Paveikslas 11

→ Atidarykite priedų gaubtą ir išimkite norimą antgalį.

Antgalis plyšiams

skirtas pakraščiams, tarpams, radiatoriams ir sunkiai pasiekiamoms sritims.

Antgalis minkštiems apmušalams

minkštiems baldams, užuolaidoms, čiužiniams ir pan. siurbti

„Turbo“ antgalis grindims

* priklausau nuo įrangos

Paveikslas 12

→ „Turbo“ antgalis grindims (Užsakymo Nr. 4.130-177.0) Skirtas valyti ir siurbti darbo režimu. Ypač tinka gyvūnų plaukams ir storiems bei minkštiems kilimams siurbti. Šepetio velenas sukamas oro srautu. Nereikalinga elektros energija.

Laikymo padėtis

Paveikslas 13

→ Norėdami išjungti prietaisą, spauskite jungiklį (įjungti / išjungti).

Paveikslas 14

→ Pertraukų metu grindų antgalį įstatykite į prietaiso laikiklį.

Darbo pabaiga

Paveikslas 13

→ Prietaisą išjunkite ir ištraukite kištuką.

Paveikslas 15

→ Lengvai truktelėjus maitinimo kabelį, jos automatiškai įtraukiamas į įrenginį.

Vandens filtro sistemos valymas

Dėmesio

Po kiekvieno naudojimo tekančiu vandeniu išplaukite ir išdžiovinkite vandens filtro baką, filtro dangtelį ir tarpinę plokštę. Atkreipkite dėmesį, kad švariai būtų nuvalytos tarpinės plokštės kreipiamosios.

Paveikslas 3

→ Iš prietaiso išimkite vandens filtro baką (žr.: VANDENS FILTRO BAKO UŽPILDYMAS).

Paveikslas 16

→ Nuo bako nuimkite dangtelį ir išimkite tarpinę plokštę.
→ Ištuštinkite vandens filtro baką.
→ Dangtelį, tarpinę plokštę ir vandens filtro baką nuplaukite tekančiu vandeniu ir išdžiovinkite.

Paveikslas 17

→ Jei reikia išvalykite/išplaukite tarpinį filtrą. (žr.: TECHNINĖ PRIEŽIŪRA)

Dėmesio

Prieš surenkant visos vandens filtro dalys turi būti visiškai išdžiūvusios.

Nešimas ir laikymas

Dėmesio

Prieš pradėdami įrenginį laikyti, įsitikinkite, kad vandens filtro bako nėra vandens ir gerai išdžiovintos visos vandens filtro sistemos dalys.

→ Norėdami pernešti prietaisą, paimkite jį už rankenos. Prietaisą laikykite sausoje patalpose.

Paveikslas 20

→ Įrenginį laikyti galite pastatę vertikaliai. Įrenginio apačioje yra papildoma padėtis grindų antgaliui.

Techninė priežiūra

⚠ Pavojus

Prieš pradėdami įprastinės ir techninės priežiūros darbus, išjunkite prietaisą ir ištraukite iš lizdo tinklo kištuką.

Tarpinio filtro valymas / keitimas

Pastaba: Įprastai naudojant tarpinis filtras valomas ne vėliau nei kas 8 savaites, o jei siurbimo jėga sumažėja – anksčiau.

Valyti galima namų ūkyje naudojama kempine iš minkštos medžiagos, kad būtų galima išvengti padengtų klosčių pažeidimo.

Paveikslas 17

→ Atskiros tarpinio filtro klostės kempine nuvalomos po tekančiu vandeniu.

→ Visiškai išdžiovinkite filtrą.

→ Įprastai naudojant tarpinis filtras keičiamas vėliausiai po 12 mėnesių, prireikus pakeičiamas anksčiau.

Pastaba: tarpinis filtras gali būti utilizuojamas kartu su atliekų likučiais.

Prietaiso ir jo priedų valymas

⚠ Pavojus

Nenaudokite šveitiklių, stiklo ar universalių valiklių! Prietaiso niekada nenardinkite į vandenį.

Paveikslas 18

→ Norėdami išvalyti, siurbimo žarną ir rankeną galite išmontuoti.

→ Patikrinkite, ar priedai neužsikišę ir prireikus išvalykite. Grindų antgaliui valyti negalima naudoti vandens.

„Turbo“ antgalio grindims valymas

* priklauso nuo įrangos
Įsisukusius plaukus perkirpkite žirkėmis išilgai pjūvio briaunos, tada susiurbkite su plyšiams skirtu antgaliu.

HEPA filtro keitimas

Pastaba: Kad būtų užtikrinta optimali valomoji galia ir tinkamas prietaiso veikimas, filtrą būtina pakeisti vėliausiai po 12 mėnesių. Jei filtras pažeistas arba labai nešvarus, jį būtina pakeisti anksčiau.

Dėmesio

Neplaukite HEPA filtro!

→ Nuimkite išmetamojo oro sklendę.

Paveikslas 19

→ Išimkite HEPA filtrą.

→ Naują HEPA filtrą įdėkite taip, kad jis užsifikuotų spragtelėdamas.

→ Gaubtą vėl uždėkite taip, kad jis užsifikuotų spragtelėdamas.

Techniniai duomenys

Nominali įtampa 1~50/60 Hz	220-240	V
Galingumas, P _{nenn} (nominalus)	900	W
Vandens filtro bako pripildymo kiekis	1,7	l
Triukšmo lygis	66	dB(A)
Svoris (be priedų)	7,5	kg
Nominalusis priedų plotis	35	mm

DS 6.000 Waterfilter

DS 6.000 Waterfilter, Mediclean:

H 13 klasės HEPA filtras pagal EN 1822 (1998 m. redakcija)

DS 5.800 Waterfilter:

H 12 klasės HEPA filtras pagal EN 1822 (1998 m. redakcija)

Gamintojas pasilieka teisę keisti techninius duomenis!

Pagalba atsiradus gedimams

Naudodamiesi toliau pateiktu aprašu mažesnius gedimus pašalinsite patys.

Abejotinais atvejais kreipkitės į klientų aptarnavimo tarnybą.

⚠ Pavojus

Prieš pradėdami įprastinės ir techninės priežiūros darbus, išjunkite prietaisą ir ištraukite iš lizdo tinklo kištuką.

Remonto darbus ir elektros įrangos darbus tinkamai atlikti gali tik įgaliota klientų aptarnavimo tarnyba.

Prietaisas nesiurbia

Nutrauktas srovės tiekimas

→ Ištraukite tinklo kištuką, patikrinkite, ar jungimo laidas ir tinklo kištukas nepažeisti.

Silpnas / sumažėjęs siurbimo galingumas

Neįdėjote tarpinės plokštės arba ją įdėjote netinkamai

→ Tinkamai įdėkite tarpinę plokštę.
(žr.: VANDENS FILTRO BAKO UŽPILDYMA)

Nėra tarpinio filtro arba jis netinkamai įdėtas

→ Patikrinkite tarpinį filtrą.

Tarpinis filtras nešvarus

→ Pakeiskite filtrą, prireikus įdėkite naują tarpinį filtrą.
(žr.: TECHNINĖ PRIEŽIŪRA)

Drėgnas tarpinis filtras

→ Leiskite išdžiūti tarpiniam filtrui arba įstatykite naują sausą filtrą.
(žr.: TECHNINĖ PRIEŽIŪRA)

Vandens filtro bako daug putų

→ Pakeiskite vandenį ir įpilkite 1–2 kamštelius „FoamStop“. Patikrinkite, ar tarpinis filtras nesudrėko. Jei reikia, išplaukite drėgną filtrą tekančiu vandeniu ir išdžiovinkite arba sumontuokite naują filtrą.

Vandens filtro bako per mažai arba per daug vandens

→ Patikrinkite bako „MIN / MAX“ žymą.

Užsiteršęs HEPA filtras

→ Pakeiskite HEPA filtrą.
(žr.: TECHNINĖ PRIEŽIŪRA)

Užsikišo priedas

→ Pašalinkite užsikišimo priežastį.
(žr.: TECHNINĖ PRIEŽIŪRA)

Atidaryta oro sklendė ant rankenos

→ Uždarykite oro sklendę.
(žr.: GRINDŲ ANTGALIO NAUDOJIMAS)

Neužsidaro įrenginio gaubtas

Netinkamai uždėtas vandens filtro dangtelis

→ Tinkamai uždėkite vandens filtro bako dangtelį.

Netinkamai sumontuotas vandens filtras

→ Išimkite ir tinkamai įstatykite vandens filtrą į įrenginį.
(žr.: VANDENS FILTRO BAKO UŽPILDYMA)

Зміст

Загальні вказівки	UK	5
Правила безпеки	UK	6
Опис пристрою	UK	7
Введення в експлуатацію / Експлуатація	UK	7
Догляд, технічне обслуговування	UK	9
Технічні характеристики	UK	10
Усунення несправностей	UK	11

Загальні вказівки

Шановний покупець!



Перед першим застосуванням вашого пристрою прочитайте цю оригінальну інструкцію з експлуатації, після цього дійте відповідно неї та збережіть її для подальшого користування або для наступного власника.

Правильне застосування

Пристрій придатний до використання як присос для сухої очистки у відповідності до цієї інструкції з експлуатації та вказівок щодо безпеки.

Опціонально також можливе поглинання невеликої кількості рідини.

- Цей пристрій використовується тільки із заповненою ємністю водяного фільтра.
- Використовуйте цей пристрій тільки в особистих цілях, застосовуючи виключно додаткове обладнання та за частини, дозволені фірмою KAERCHER.

Опис та принцип дії

Триступінчата система фільтрації пило-соса з водяним фільтром, яка складається з фільтру для води, проміжного фільтру і HEPA-фільтру, затримує 99,99%*/99,9%** часток розміром більше 0,3 мкм. На виході виходить свіже, очищене повітря. Оскільки вода у водяному фільтрі зв'язує частки бруду, при звільненні системи фільтрації з води пил не виділяється. Таким чином, пристрій підходить для людей, що страждають алергією.

* DS 6.000 Waterfilter

** DS 5.800 Waterfilter

Охорона довкілля



Матеріали упаковки піддаються переробці для повторного використання. Будь ласка, не викидайте пакувальні матеріали разом із домашнім сміттям, віддайте їх для повторного використання.



Старі пристрої містять цінні матеріали, що можуть використовуватися повторно. Тому, будь ласка, утилізуйте старі пристрої за допомогою спеціальних систем збору сміття.

Інструкції із застосування компонентів (REACH)

Актуальні відомості про компоненти наведені на веб-вузлі за адресою:

www.kaercher.com/REACH

Утилізація фільтра та брудної води

Фільтр виготовлений з екологічно безпечних матеріалів. Якщо він не містить речовин, що заборонені для утилізації домашнього сміття, то можете бути утилізований зі звичайним домашнім сміттям.

Брудну воду можна зливати через злив у тому випадку, якщо в ній відсутні заборонені речовини.

Комплект постачання

Комплектація пристрою зазначена на упаковці. При розпакуванні пристрою перевірити комплектацію.

У разі нестачі додаткового обладнання або ушкоджень, отриманих під час транспортування, слід повідомити про це в торговельну організацію, яка продала апарат.

Гарантія

У кожній країні діють умови гарантії, видані нашими компетентними товариствами зі збуту. Неполадки в роботі пристрою ми усуваємо безплатно протягом терміну дії гарантії, якщо вони викликані браком матеріалу чи помилками виготовлення. У гарантійному випадку звертайтеся, будь ласка, з обладнанням та документами, що підтверджують покупку пристрою, до Вашого торгового агента або до приведених нижче пунктів гарантійного обслуговування клієнтів. (Адреси див. на звороті)

Служба підтримки користувачів

З різних питань та в разі поломок Вам допоможуть наші представники філіалу KÄRCHER. (Адреси див. на звороті)

Замовлення запасних частин та спеціального обладнання

Асортимент запасних частин, що часто необхідні, можна знайти в кінці інструкції по експлуатації. Запасні частини та спеціальне обладнання Ви зможете отримати у Вашого дилера або у філіалі фірми KÄRCHER. (Адреси див. на звороті)

Правила безпеки

- Цій пристрій не призначений для використання людьми з обмеженими фізичними, сенсорними або розумовими можливостями або з відсутністю досвіду й/або відсутністю відповідних знань, за винятком випадків, коли вони знаходяться під наглядом відповідальної за безпеку особи або отримують від неї вказівки по застосуванню пристрою, а також усвідомлюють можливі ризики.
- Допускається застосування пристрою дітьми, які досягли 8-річного віку, знаходяться під наглядом особи, відповідальної за їх безпеку, або які отримали інструкції із застосування пристрою від такої особи, а також усвідомлюють можливі ризики.

- Не дозволяйте дітям грати з пристроєм.
- Стежити за тим, щоб діти не грали із пристроєм.
- Не дозволяйте дітям проводити очищення та обслуговування пристрою без нагляду.
- Під час тривалих перерв в експлуатації слід вимкнути пристрій за допомогою головного вимикача / вимикача пристрою або від'єднати його від електромережі.

⚠ Електричне з'єднання

Пристрій слід вмикати лише до змінного струму. Напруга повинна відповідати вказаним на фірмовій табличці пристрою даним щодо напруги.

⚠ Небезпека враження струмом

Ніколи не торкайтесь мережного штекера та розетки вологими руками. Нemoжна витягувати мережний штекер із розетки за мережний шнур.

Перевіряти підключення приладу до мережі на предмет пошкодження перед кожним використанням. Замініть дефектний провід через авторизовану сервісну службу/електрика.

Щоб уникнути нещасних випадків під час використання електроприладів, ми рекомендуємо використовувати розетки з попередньо увімкненим автоматом захисту від току витоку (макс. 30 мА сили току номінальної дії).

⚠ Обережно!

Певні речовини можуть створювати вибухонебезпечні гази або суміші, змішуючись зі всмоктуваним повітрям. Ніколи не всмоктувати пиломосом наступні речовини:

- Вибухонебезпечні або горючі гази, рідини або пил (реактивний пил)
- Реактивний металевий пил (наприклад, алюміній, магній, цинк) у сполучі з сильнолужними та кислотними засобами для чищення
- Нерозведені сильні кислоти та луги
- Органічні розчинники (наприклад, бензин, розріджувач фарби, ацетон, мазут).

До того ж, ці речовини можуть пошкодити матеріали, що використовуються у пристрої.

Опис пристрою

→ Зображення див. на розвороті 4



- 1 Мережевий кабель зі штекером
- 2 Вимикач
- 3 Клапан пристрою
- 4 Ручка
- 5 Кнопка для відкривання клапана пристрою
- 6 Протипінна рідина (FoamStop)
- 7 Насадка для м'якої оббивки
- 8 Паркувальне кріплення насадки для підлоги
- 9 Додатковий клапан
- 10 Місце для додаткового обладнання
- 11 Сопло для заповнення
- 12 Клапан відхідного повітря для HEPA-фільтра
- 13 Фільтр HEPA
- 14 Ємність водяного фільтра
- 15 Відбивний щиток
- 16 Кришка ємності водяного фільтра
- 17 Проміжний фільтр
- 18 Сопло для підлоги, переключається
- 19 Розблокування для регулювання телескопічної всмоктувальної трубки
- 20 Телескопічна трубка
- 21 Додаткова повітряна заслінка
- 22 Ручка
- 23 Всмоктуючий шланг

Для пристрою 1.195-202.0 входить додатково до обсягу постачання

- 24 Турбо-насадка для чищення підлоги

Введення в експлуатацію / Експлуатація

Увага! Пристрій можна експлуатувати тільки у горизонтальному положенні із заповненим баком для води. Перед встановленням пристрою необхідно видалити вміст баку для води, в іншому випадку, можливе пошкодження підлоги.

Вказівка

Якщо під час вмикання пристрою спрацював запобіжник живлення, може статися так, що одночасно до цієї електрич-

ної мережі під'єднані та експлуатуються інші електропристрої. Запобіжник див. у розділі "Технічні дані".

Пристрій автоматично вимикається у разі небезпеки перегріву. Вимкніть пристрій та витягніть мережевий кабель. Поміняйте HEPA-фільтр. Після усунення несправностей залишити пристрій охолонути щонайменше на 1 годину, після цього пристрій знову готовий до експлуатації.

Приєднати додаткове обладнання

Малюнок 1

→ Приєднайте до пристрою всмоктувальний шланг.

→ З'єднайте ручку з телескопічною всмоктувальною трубкою та зафіксуйте насадку для підлоги.

Малюнок 2

→ Включити розблокування та витягнути або засунути внутрішню трубку на бажану довжину.

Примітка: Установити висоту телескопічної всмоктувальної трубки відповідно до вашого росту, щоб ви могли комфортно виконувати роботи, дотримуючи правильної постави.

Наповнити ємність водяного фільтра

Увага

Не допускається використання пристрою без заповненої ємності водяного фільтра!

У поставку вже включені проміжний фільтр та відбивний щиток. При заповненні переконайтеся, що ці складові частини правильно встановлені (див.: КОМПЛЕКТ ПОСТАЧАННЯ). Вони можуть стати причиною поганої швидкості відкачування або раннього виходу з ладу проміжного фільтра (див.: ЗАКІНЧЕННЯ РОБОТИ).

Малюнок 3

→ Відкрийте клапан пристрою та дістаньте протипінну рідину (FoamStop) і ємність водяного фільтра.

Малюнок 4

→ Зніміть кришку ємності водяного фільтра, дістаньте відбивний щиток і заповніть ємність водяного фільтра водопровідною водою до положення між відмітками MIN та MAX (прибл. 1,7 літри)!

Малюнок 5

→ Додати ковпачок протипінної рідини (FoamStop) у ємність водяного фільтра.

Вказівка: Принцип роботи пилососа оснований на завихренні всмоктуваного повітря у водяному фільтрі. При цьому всмоктуваний матеріал та залишки мийних засобів з підлоги збираються у водяній ванні. За певних умов може відбуватися утворення піни. Для уникнення цього вам необхідно додати у водяну ванну повний ковпачок протипінної рідини. Незначне піноутворення під час роботи є нормальним та не робить негативного впливу на роботу пристрою.

Малюнок 6

→ **Примітка:** Додати воду, якщо рівень води в ємності під час роботи опускається нижче відмітки "MIN". Встановіть відбивний щиток і знову вставте кришку з ємності водяного фільтра. Вставте ємність водяного фільтра в пристрій.

Приступити до роботи

Малюнок 7

→ Повністю витягніть з пристрою мережевий кабель.

Малюнок 8

→ Вставити мережевий штекер пристрою у розетку.

→ Для включення натиснути на головний вимикач (Вкл./Викл.).

Увага

Не всмоктувати велику кількість порошкоподібних речовин, таких, як какао, борошно, мийний засіб, сухі суміші для готування кремів та тому подібні.

Робота з насадкою для підлоги

Очистка твердих поверхонь

Малюнок 9

→ Натиснути ногою на перемикач щітки для підлоги. На нижній частині сопла для підлоги з'явилася щітка.

Очистка килимів

Малюнок 10

→ Натиснути ногою на перемикач щітки для підлоги. На нижній частині сопла для підлоги щетина зникла.

Вказівка

При встановленій високій потужності всмоктування пристрою, всмоктуючи сопла можуть сильно присмоктуватись під час роботи до килимів, м'якої оббивки та ін. У цьому випадку для зменшення потужності всмоктування слід використати засувку для підсосу повітря. Після використання знову закрити.

Робота з насадкою для стиків та насадкою для оббивки

Примітка: Насадки для стиків та оббивки розміщуються в пристрої.

Малюнок 11

→ Для роботи відкрийте додатковий клапан та оберіть потрібну насадку.

Насадка для стиків

для кутів, стиків, радіаторів опалення та важкодоступних поверхонь.

Насадка для оббивки

для очистки м'яких меблів, гардин, матраців тощо

Турбо-насадка для чищення підлоги

* в залежності від оснащення

Малюнок 12

→ Турбо-насадка для чищення підлоги (Номер для замовлення 4.130-177.0) Очищення та всмоктування у робочому режимі.

Особливо підходить для очищення шерсті тварин та килимів з довгим ворсом. Щітковий валик працює за допомогою потоку повітря.

Для цього немає необхідності електричного підключення.

Неробоче положення

Малюнок 13

→ Виключити апарат, для цього натиснути на головний вмикач (Вкл./Викл.).

Малюнок 14

→ Поміщати насадку для підлоги при перерві в роботі в прийомний пристрій апарата.

Закінчення роботи

Малюнок 13

→ Вимкнути пристрій та витягнути штекер.

Малюнок 15

→ При легкому натягуванні мережевий кабель автоматично змотується всередину пристрою.

Очищення системи водяного фільтра

Увага

Після кожного застосування необхідно промити ємність водяного фільтра, кришку фільтра і відбивний щиток під проточною водою та висушити. Звертайте увагу на чистоту очищення на прямих відбивного щитка.

Малюнок 3

→ Вийняти ємність водяного фільтра із пристрою (див.: ЗАПОВНИТИ ЄМНІСТЬ ВОДЯНОГО ФІЛЬТРА).

Малюнок 16

→ Зняти кришку ємності та вийняти відбивний щиток.

→ Спорожніть ємність водяного фільтра.

→ Промийте під проточною водою кришку, відбивний щиток та ємність водяного фільтра і просушіть.

Малюнок 17

→ Чищення/промивання проміжного фільтра слід проводити в залежності від потреби.

(див.: ДОГЛЯД, ТЕХНІЧНЕ ОБСЛУГОВУВАННЯ)

Увага

Перед збиранням всі деталі водяного фільтра повинні бути повністю сухими!

Транспортування, зберігання

Увага

Перед зберіганням пристрою переконайтеся, що в ємності водяного фільтра відсутня вода, і всі деталі ємності повністю сухі.

→ Під час транспортування тримати пристрій за ручку та зберігати в сухому приміщенні.

Малюнок 20

→ Пристрій слід зберігати у вертикальному положенні. В нижній частині пристрою знаходиться додаткове місце для зберігання насадки для чищення підлоги.

Догляд, технічне обслуговування

△ Обережно!

Під час проведення будь-яких робіт з догляду та технічного обслуговування апарат слід вимкнути, а мережевий шнур - витягти з розетки.

Очищення/заміна проміжного фільтра

Вказівка: Проміжний фільтр при нормальному режимі експлуатації очищати не рідше ніж через 8 тижнів, при слабшанні сили тяги - частіше.

Для очищення використовувати стандартну губку для збирання з м'якого матеріалу щоб уникнути ушкодження покриттів ламелей.

Малюнок 17

→ Окремі ламелі проміжного фільтра очистити за допомогою губки під проточною водою.

→ Фільтр повинен повністю просохнути.

→ При нормальному режимі експлуатації замінити проміжний фільтр кожні 12 місяців, якщо буде потреба - частіше.

Примітка: Проміжний фільтр необхідно утилізувати разом із залишками сміття.

Очистити пристрій та аксесуари

⚠ **Обережно!**

Не використовувати засоби для чищення для скла або універсальні засоби для чищення! Забороняється занурювати пристрій у воду.

Малюнок 18

- Всмоктувальний шланг та рукоятку для очищення можна розбирати.
- Перевірити приналежності на засміт-тя та, якщо буде потреба, зробити чищення. Для очищення насадки для підлоги не можна використовувати воду.

Очистити турбо-насадку для чищення підлоги

* в залежності від оснащення Волосся, що намоталося на валик, видалити ножицями, провівши ними вздовж обрізного канту, потім прочистити за допомогою жолобкової насадки.

Замініть HEPA-фільтр

Вказівка: Для забезпечення оптимальної ефективності очищення та роботи пристрою фільтр необхідно замінити не рідше, ніж через кожні 12 місяців. При наявності ушкодження або сильного забруднення замінити раніше.

Увага

HEPA-фільтр промивати не потрібно!

- Зніміть клапан відхідного повітря.

Малюнок 19

- Зніміть HEPA-фільтр.
- Вставте новий HEPA-фільтр до за-клацування.
- Знову вставте кришку до заклацуван-ня.

Технічні характеристики

Номинальна напруга 1~50/60 Hz	220-240	V
Потужність $P_{\text{номінальна}}$	900	Вт
Заправний об'єм ємно-сті водяного фільтра	1,7	л
Рівень звукового тиску	66	дБ(А)
вага (без обладнання)	7,5	кг
Номинальна ширина, додаткове обладнання	35	мм

DS 6.000 Waterfilter

DS 6.000 Waterfilter, Mediclean:

HEPA-фільтр класу H 13, згідно EN 1822 (1998 р.)

DS 5.800 Waterfilter:

HEPA-фільтр класу H 12, згідно EN 1822 (1998 р.)

Можливі зміни у конструкції при-строю!

Усунення несправностей

Незначні ушкодження ви можете виправити самостійно за допомогою наступного огляду.

У сумнівних випадках, будь ласка, звертайтеся до компетентної служби технічної підтримки.

⚠ Обережно!

Під час проведення будь-яких робіт з догляду та технічного обслуговування апарат слід вимкнути, а мережевий шнур - витягти з розетки.

Ремонтні роботи та роботи з електричними вузлами може виконувати тільки уповноважена служба сервісного обслуговування.

Пристрій не всмоктує

Перервана подача живлення

- Витягти з розетки штепсельну вилку, перевірити сполучний кабель та штепсельну вилку на наявність ушкоджень.

Слабка / падаюча потужність всмоктування

Відбивний щиток відсутній або неправильно зафіксований

- Правильно вставити відбивний щиток (див.: ЗАПОВНИТИ ЄМНІСТЬ ВОДЯНОГО ФІЛЬТРА)

Проміжний фільтр відсутній або встановлений не правильно

- Перевірте проміжний фільтр.

Проміжний фільтр забруднений

- Промити фільтр, якщо буде потреба встановити новий проміжний фільтр. (див.: ДОГЛЯД, ТЕХНІЧНЕ ОБСЛУГОВУВАННЯ)

Проміжний фільтр вологий

- Висушити проміжний фільтр або вставити новий висохлий фільтр. (див.: ДОГЛЯД, ТЕХНІЧНЕ ОБСЛУГОВУВАННЯ)

Сильне піноутворення в ємності водяного фільтра

- Замініть воду та додайте 1-2 ковпачка FoamStop. Перевірте проміжний фільтр на наявність вологи. В разі необхідності промийте фільтр під проточною водою і просушіть, або ж вставте новий фільтр.

Занадто багато або занадто мало води в ємності водяного фільтра.

- Перевірити відмітки "MIN / MAX" на ємності.

НЕРА-фільтр забруднений

- Замініть НЕРА-фільтр. (див.: ДОГЛЯД, ТЕХНІЧНЕ ОБСЛУГОВУВАННЯ)

Засміття додаткового обладнання

- Усунути засміття. (див.: ДОГЛЯД, ТЕХНІЧНЕ ОБСЛУГОВУВАННЯ)

Відкрита додаткова повітряна заслінка на ручці

- Закрийте додаткову повітряну заслінку. (див.: РОБОТА З НАСАДКОЮ ДЛЯ ПІДЛОГИ)

Клапан пристрою не закривається

Кришка водяного фільтра встановлена неправильно

- Встановіть кришку ємності водяного фільтра належним чином.

Водяний фільтр встановлено неправильно

- Вийміть водяний фільтр і вставте в пристрій належним чином. (див.: ЗАПОВНИТИ ЄМНІСТЬ ВОДЯНОГО ФІЛЬТРА)

Мазмұны

Жалпы нұсқаулар	КК	5
Қауіпсіздік туралы нұсқаулар .	КК	6
Бұйым сипаттамасы	КК	7
Бұйымды іске қосу / Қолдану .	КК	7
Күту, жөндеу	КК	10
Техникалық мағлұматтар	КК	11
Кедергі жағдайларында көмек	КК	11

Жалпы нұсқаулар

Құрметті тұтынушы,



Бұйымды алғашқы қолдану алдында пайдалану нұсқауын мұқият оқып шығыңыз, нұсқауларды орындап, кейінгі пайдалану үшін немесе осы аппаратты кейін пайдаланатын тұлғалар үшін сақтап қойыңыз.

Бұйымды мақсатына сәйкес қолдану

Бұйым пайдалануға арналған нұсқауда берілген сипаттамаларға сай, және қауіпсіздік нұсқауына сәйкес курғақ тазалауға арналған электр шаңсорғыш ретінде қолданылады.

Сулы заттардың аз мөлшерлерін сорғытып алу үшін мүмкіншілігі де берілген.

- Бұл бұйымды су фильтр сауыты толтырып қойылғанда ғана қолданыңыз
- Бұл бұйымды тек қана өзіңіздің жеке жұмыстарыңыз үшін және KÄRCHER компаниясы тарапынан қолдану үшін рұқсат берілген қосмша керек-жарақтарымен және қосалқы бөлшектерімен ғана қолданыңыз.

Сипаттамалар мен жұмыс тәсілі

Су сүзгісі, аралық сүзгі мен HEPA сүзгісінен тұратын су сүзгісі сорғышының үш сатылы сүзгі жүйесі 0,3 мкм-ден артық барлық сорылатын бөлшектердің 99,99%* / 99,9%** ұстап тұрады. Нәтижесінде таза, тазартылған ауа шығады. Су сүзгісіндегі суда қоқыс бөлшектері жиналғандықтан, суды теккен кезде шаң көтерілмейді. Осылайша бұйым аллергиядан азап шегетін адамдарға да арналған.

* DS 6.000 Waterfilter

** DS 5.800 Waterfilter

Қоршаған ортаны қорғау



Қаптау материалдары екінші өңдеуге жарамды. Қаптаманы үй қоқысына лақтырмауыңызды сұраймыз, оларды екінші өңдеу үшін бөлек қойыңыз.



Өз мерзімін аяқтаған құралдарда бағалы, екінші өңдеуге жарамды материалдар бар. Сондықтан қолданылған және ескі бұйымдарды арнайы іріктеп жинау жүйелері арқылы қалдықтарға тапсыруыңыз лазым.

Құрамындағы заттар туралы анықтамалар (REACH)

Бұйымның құрамындағы заттар туралы соңғы мағлұматтарды астыда көрсетілген интернет беттерімізде оқи аласыз:

www.kaercher.com/REACH

Қолданылған фильтрді қалдыққа тапсыру және қолданылған және кір суды бұйым ішінен шығару

Фильтрлер қоршаған ортаға зиян келтірмейтін материалдардан шығарылған. Ішінде сорылып қалған заттар арасында үй қалдықтарға тапсырылуы болмайтын заттар болмаса, фильтрлердің үй қалдықтары үшін контейнеріне тапсырылуы мүмкін. Қолданылған немесе кір суды, егер ішінде еш бір рұқсат етілмеген басқа заттар болмаса, канализация арқылы шығару мүмкін.

Қаптама ішіндеге бөлшектер

Сіздің бұйымыңыздың жеткізілу көлемі қорапшада бейнеленген. Бұйым қорапшасын ашқанда қорапша ішіндегі бұйым мен бөлшектерінің толық және бұзылмаған түрде болғандығын тексеріп алыңыз.

Егер кейбір жабдықтар жоқ болса немесе тасымалдау кезіндегі ақаулар болса, аппаратты сатқан фирманы хабардар етіңіз.

(Мекенжайы артқы жағында берілген)

Кепілдеме

Бұйымдарымыз үшін әр елде жауапты өтім серіктестеріміз тарапынан шығарылатын кепілдеме шарттары күште болады. Егер материалдардың ақаулығы немесе дайындау барысындағы қателіктер табылса, біз ықтимал ақаулықтарды кепіл мерзімі ішінде ақысыз жөндейміз. Кепіл мерзімі ішінде наразылықтарыңыз болса, аспапты сатқан сауда мекемесіне немесе жайындағы өкілетті сервистік қызмет көрсету орнына сатып алу чегін көрсетіп, хабарласыңыз.

Өндірілген күні көрсетілген түр кестесінде шифрланған. Жеке сандардың мағынасы келесідей болады:

Мысалы: 30190

3 Өндірілген жылы
0 Өндірілген ғасыры
1 Өндірілген онжылдық
9 Өндірілген айының екінші саны
0 Өндірілген айының бірінші саны

Сонымен бұл мысалда 30190 коды 09/(2)013 өндірілген күнін білдіреді.

Бұйым Қолданушыларға Қызмет Көрсету бөлімі

Егер Сізде сұрақтар пайда болса немесе Сіз белгілі бір кемшіліктерге тап болсаңыз, біздің KÄRCHER

бөлімшелеріміз Сізге құшырлана көмек көрсетеді.

(Мекенжайы артқы жағында берілген)

Қосалқы бөлшектері мен арнайы бөлшектеріне тапсырыс беру

Аса жиі қолданылатын қосалқы бөлшектерінің тізімін нұсқаулықтың ең астында оқи аласыз.

Қосалқы бөлшектері мен арнайы бөлшектерін өзіңіздің сатушыңызда немесе KÄRCHER компаниясының жергілікті өкілеттігінде сатып алуыңыз мүмкін.

(Мекенжайы артқы жағында берілген)

Қауіпсіздік туралы нұсқаулар

- Бұл құрылғыны физикалық, сенсорлық немесе ақыл-ой дамуы шектелген немесе тәжірибесі және/немесе біліктілігі жоқ адамдар білікті маманның бақылауында болмаған кезде немесе осы мамандар тарапынан бұйымды қолдану тәсілі және оған қатысты қауіптер түсіндірілмеген кезде пайдаланбауы тиіс.
- Балалар 8 жасдан асқан жағдайда немесе олардың қауіпсіздігіне жауапты адам бақылауында немесе құрылғының қолдану тәсілімен және оған қатысты қауіптермен танысқан кезде ғана құрылғыны қолдана алады.
- Балаларға құрылғымен ойнауға рұқсат бермеңіз.
- Балаларға құрылғымен ойнауға жол бермеу үшін оларды бақылап отыру керек.
- Балалар құрылғыны тек ересектердің бақылауында тазалауы және пайдалануы мүмкін.
- Бұйым ұзақ уақыт жұмыс істемеген жағдайда бұйымның бас сөндіргішін/бұйым сөндіргішін өшіру немесе тораптық кабель шанышқысын айырып тастау қажет.

△ Электр қуатқа қосу

Бұйымды тек қана ауыспалы тоққа қосыңыз. Тоқ кернеуі бұйымның түрі белгісіндегі көрсетілген кернеуіне сәйкес болуы тиіс.

△ Электр тоқ соғу қауібі

Кабель ашасы мен электр розеткасын ешқашан ылғалды қолмен ұстамаңыз не тұртпаңыз.

Кабель ашасын розеткадан шығару үшін бұйым кабелинен тартпаңыз.

Қосу кабелдері мен бұйым ашасын қолдану алдынан алдынала бұзылған жерлері болған болмағанын тексеріп алыңыз.

Бұзылып қалған кабелдерін, жаралану немесе басқа бұзылуды болдыртпау үшін, дереу түрде осы жұмыстар үшін рұқсаты бар арнайы мамандар арқылы ауыстыртып алуыңыз тиіс.

Электр опаттарын болдыртпау үшін қате тоқтан сақтау үшін алдынала қосылған арнайы розеткасын қолдануыңызды ұсынамыз (қосылып кету тоғының макс. номиналдық күші 30 МА).

△ Қауіп

Сорғылып отырған ауамен қосылғанда кейбір заттар жарылға жол аша алатын булар мен ерітінділерінің пайда болуына апара алады.

Астыдағы заттарды ешқашан сорғышпен сорғытпаңыз:

- Жарылып немесе жанып кете алатын газдар, сулар мен шаңдарды (реактивті шаңдар)
- Реактивті металл шаңдарын (мысалы алюминий, магнезий, мырыш) аса қуатты алкаликалық және қышқыл тазалау бұйымдарымен бірге
- Ерітілмеген қуатты қышқылдар мен сілтілерді
- Органикалық ерітінді бұйымдарын (мысалы бензин, бояу ерітінділерін, ацетон, мазут).

Осыдан басқа, осы заттар бұйымдағы қолданылған материалдарының бұзылуына да апара алады.

Бұйым сипаттамасы

→ Суреттер ашылатын 4 бетте қараңыз



- 1 Электр тоққа қосу кабелі мен ашасы
 - 2 Бұйым қосқышы (Қосу/Өшіру)
 - 3 Бұйымның қақпағы
 - 4 Тасымалдау тұтқасы
 - 5 Бұйым қақпағын ашатын ілгек
 - 6 Көпіршік болдыртпаушы (FoamStop)
 - 7 Жұмсақ жиһаздарды сору үшін шүмек
 - 8 Еден сору шүмек ұстау үшін тұтқасы
 - 9 Керек-жарақтардың қақпағы
 - 10 Бұйым керек-жарақтарын сақтау жері
 - 11 Жапсарлар үшін шүмек
 - 12 HEPA сүзгі үшін пайдаланылған ауа шығаратын қақпағы
 - 13 HEPA сүзгісі
 - 14 Су фильтр сауыты
 - 15 Шағылыс қалқаны
 - 16 Су фильтр сауытының қақпақшасы
 - 17 Ішкі фильтр
 - 18 Еден сору шүмегі, өзгертіле алынатын
 - 19 Телескоп сорғыш түтігін өзгерту үшін ашып-босатқышы
 - 20 Телескоп сорғыш түтігі
 - 21 Екінші ауа клапаны
 - 22 Ұстау тұтқасы
 - 23 Сорғыш шлангі
- 1.195-202.0 бұйымның жабдықтау жиынтығына қосымша қосылған**
- 24 Еден сору турбо шүмегі

Бұйымды іске қосу / Қолдану

Назар аударыңыз! Су сауыты толтырып қойылғанда бұйымның жатық күйде ғана қолданбауы тиіс. Бұйымды орнату алдында су сауытын судан босату керек, әйтпесе еденнің бұзулуы мүмкін.

Нұсқау

Егер бұйымды қосқан кезде желілік сақтандырғыш іске қосылса, бұл бір уақытта басқа электрлік бұйымдар дәл сол электрлік тізбекке қосылған және

қолданылғандықтан орын алуы мүмкін. Желілік сақтандырғышты "Техникалық деректер" бөлімінен қараңыз.

Шамадан тыс қызу қаупі туындаған кезде бұйым автоматты түрде ашеді. Бұйымды өшіріңіз де, электр ашасын тартып алыңыз. HEPA сүзгісін ауыстырыңыз. Ақаулықты жойғаннан кейін бұйымды кемінде 1 сағат салқындатыңыз да, бұйым жұмысқа дайын болады.

Бұйым керек-жарақтарын бұйымға қосу

Сурет 1

- Бұйымға сорғыш шлангті қосыңыз.
- Телескоптың сорғыш дүрбісімен тұтқаны қосыңыз және еден сору шүмегіні кигізіңіз.

Сурет 2

- Ашып-босатқышты басып, ішкі түтікті тілеген ұзындыққа дейін тартып немесе ішіне қарай енгізіңіз.

Нұсқау: Тазалау жұмыстарын ыңғайлы түрде, арқаңызды бүкпей, өткізе алуыңыз үшін, телескоп сорғыш түтігін өзіңіздің бойыңызға қарай лайықтап орнатып алыңыз.

Су фильтр сауытын толтыру

Назар аударыңыз

Су фильтр сауытыны сумен толтырылмаған жағдайда, бұйымды қолданбаңыз!

Тауар ішінде аралық фильтр және шағылыс қалқа (жапқыш) орнатылған күйде жеткізіледі. Сумен толтыру барысында компоненттердің дұрыс орнатылғанына назар аударыңыз (ЖАБДЫҚТАУ ЖИЫНТЫҒЫ бөлімін оқыңыз). Осылардың қате түрде орнатылуы арқылы қайта сору жылдамдылығының нашар болуына немесе ішкі фильтрдің аса тез бұзылуына апара алады (ЖҰМЫСТЫ АЯҚТАУ бөлімін оқыңыз).

Сурет 3

- Бұйымның қақпағын ашыңыз және көбікке қарсы құралды (FoamStop),

сонымен қатар су фильтр сауытыны суырып шығарыңыз.

Сурет 4

- Су фильтр сауытыр қақпағын және жапқышты алып тастаңыз, резервуарды MIN және MAX таңбалар аралығын сумен толтырыңыз (шамамен 1,7 л)!

Сурет 5

- Көпіршік болдыртпаушыдан (FoamStop) бір қалпақшасын өлшеп алып, оны су фильтр сауытына құйыңыз.

Нұсқау: Сорғыш құралдың жұмысының негізі - тартылып отырған ауаның су сүзгісі ішінде құйындауы. Осы жұмыс уақытында сорылып тартылып отырылған заттар мен еден жуудан тазалау бұйымдарының қалдықтары бірге су булармен бірге жиналады. Кейбір жағдайларда бұл көпіршіктің пайда болуына апаруына мүмкін. Бұған жол бермеу үшін, Сіз көбікке қарсы құралмен толтырылған бұқтырманы суға салуыңыз қажет. Жұмыс уақытындағы біраз көпіршіктенуі қалыпты, бұл бұйым функциясына ешбір ықпал етпейді.

Сурет 6

- **Нұсқау:** Сауыттағы су мөлшері жұмыс уақытында „MIN” көрсеткішінің астына түссе, сауытқа үстінен су құйып отырыңыз. Шағылыс қалқаны енгізіңіз және су фильтрна арналған резервуар қақпағын қайта жабыңыз. Су фильтр сауытыны бұйымға толығымен енгізіңіз.

Жұмысты бастау

Сурет 7

- Желілік кабелді бұйымдан толығымен шығарып алыңыз.

Сурет 8

- Бұйымның ашаны желілің розеткаға енгізіңіз.
- Бұйымды қосу үшін бұйым қосқышын (Қосу/Өшіру) басыңыз.

Назар аударыңыз

Ұнтақты бұйымдар, мысалы какао, ұн, кір жуу үшін ұнтақ, крем дайындау үшін арналған ұнтақтарды және осыларға ұқсас бұйымдардың көп мөлшерін сорғытпаңыз!

Еден сору шүмегімен жұмыс істеу

Табанды жерлерді сорғытып тазалау

Сурет 9

→ Еден тазалау шүмегінің қосқышын аяғыңызбен басыңыз. Еден сору шүмегінің астындағы қылтарақ жолақтары шығарылып тұрады.

Кілем салыңған едендерді сорғышпен тазалау

Сурет 10

→ Еден тазалау шүмегінің қосқышын аяғыңызбен басыңыз. Еден сору шүмегінің астындағы қылтарақ жолақтары шығарылып тұрады.

Нұсқау

Бұйымды жоғары сорғыту күшіне байланысты, сору шүмектері кілем, жұмсақ жиһаз және т.б. аса тығыз сорғылауы мүмкін. Мұндай жағдайларда бұйымның сору күшін азайту үшін, арнайы ауа тасасын қолданыңыз. Қолданғаннан кейін қайтадан жабыңыз.

Жапсарлар үшін шүмек және жұмсақ жиһаздар үшін шүмекпен сорғытып тазалау

Нұсқау: Жапсарлар үшін шүмек және жұмсақ жиһаздар үшін шүмек бұйым ішіне салыңған.

Сурет 11

→ Жұмыс істеу үшін керек-жарақтардың қақпағын ашыңыз және қалаған шүмегіні шығарып алыңыз.

Жапсарлар үшін шүмек

бұрыштар, жапсарлар, жылытушы радиаторлары және жетуге жолы қиын жерлер үшін.

Жұмсақ жиһаздарды сору үшін шүмек

Қаптамалы жиһазды, перделерді, матрастарды және тағы басқаларды тазалауға арналған

Еден сору турбо шүмегі

* жинақталуына байланысты

Сурет 12

→ Еден сору турбо шүмегі (Тапсырыстың нөмірі 4.130-177.0) Шөткемен тазалау және сору бір жұмыс үдерісінде. Әсіресе үй жануарларының жүнін және биік түгі бар кілемдерді тазалауға арналған. Шөткелі белдікше ауа қысымымен іске қосылады. Электр қуатын қосу қажет емес.

Сақтау тәсілі

Сурет 13

→ Бұйымды өшіру үшін бұйым қосқышын (Қосу/Өшіру) басыңыз.

Сурет 14

→ Бұйым жұмысқа қосылмағанда, еден сору шүмегін бұйымның бөлшектерін сақтау бөліміне салып қойыңыз.

Жұмысты аяқтау

Сурет 13

→ Бұйымды өшіріп, ашаны тоқтан шығарып алыңыз.

Сурет 15

→ Электр сымды абайлап тартсаңыз, сым автоматты түрде бұйымның ішіне қарай тартылады.

Су фильтр жүйесін тазалау

Назар аударыңыз

Әрбір қолданыстан кейін су фильтр сауытыны, фильтр қақпағын және шағылыс қалқаларды ағымды су астында жуып, кептіру қажет.

Шағылыс қалқалардын бағыттаушыларының таза болуына назар аударыңыз.

Сурет 3

→ Су фильтр сауытыны бұйымнан шығарып алыңыз. (СУ ФИЛЬТР САУЫТЫНЫ ТОЛТЫРЫҢЫЗ бөлімін оқыңыз).

Сурет 16

→ Қақпашаны сауыттан жоғарыға тартып ашып, шағылыс қалқанын шығарып алыңыз.

- Су фильтр сауытыны босатыңыз.
- Қақпақты, шағылыс қалқаларды және су фильтр сауытыны ағымды су астында жуып, кептіріңіз.

Сурет 17

- Аралық фильтрді қажеттілікке қарай тазалаңыз/жуыңыз.
(КҮТИМ, ЖӨНДЕУ бөлімін оқыңыз).

Назар аударыңыз

Су фильтрнің бөліктерін құрастыру алдында жақсылап кептіру қажет!

Тасымалдау, сақтау

Назар аударыңыз

Бұйымды сақтар алдында су фильтр сауытынын ішінде судың жоқ екендігіне және суды фильтрлеу жүйесі жақсы кепкендігіне көз жеткізіңіз.

- Тасымалдау үшін бұйымды тасымалдау тұтқасынан ұстап, құрғақ жерде сақтау лазым.

Сурет 20

- Бұйымды сақтау мерзімінде, бұйымды тік қоюға болады. Бұйымның астыңғы жағында еденге арналған саптама үшін қосымша орын орналасқан.

Күту, жөндеу

⚠ Қауіп

Бұйым бойынша өткізілетін барлық жұмыстар уақытында бұйымды міндетті түрде электр тоғынан шығарып, электр ашасын розеткадан шығарылып алынуы тиіс.

Ішкі фильтрді тазалау / ауыстыру

Нұсқау: Қалыпты қолдану кезінде ішкі филтрін әрбір 8 апта сайын, ал сорғыш күші азайған кезінде одан да ертерек тазалау қажет.

Ламель үстінің бұзылып кетпеуін болдыртпау үшін, тазалағанда жұмсақ материалдан стандарттік үй губкасын қолданыңыз.

Сурет 17

- Ішкі фильтрдің жеке ламельдерін губкамен ағын су астында тазалаңыз.
- Фильтрді толығымен құрғатыңыз.

- Қалыпты түрде қолданғанда, ішкі филтрін ең кеші 12 айдан кейін ауыстырыңыз, керек болғанда, одан да ертерек.

Нұсқау: Ішкі фильтрі үй қалдықтарына тапсырылуы тиіс.

Бұйым мен бұйым керек-жарақтарын тазалау

⚠ Қауіп

Ешбір түрпілі тазартатын құралды, өйнек тазалайтын және барлығын тазалайтын құралдарды қолданбаңыз! Бұйымды ешқашан суға батырмаңыз.

Сурет 18

- Сорғыш дүрбімен тұтқаны тазалау үшін бір бірінен айыруға болады.
- Керек-жарақтарында қасаң болған болмағанын тексеріп алып, керек болғанда тазалаңыз. Еден сору шүмегін тазалау үшін су қолданбауы тиіс.

Еден сору турбо шүмегіні тазалаңыз.

* жинақталуына байланысты Шөткелі белдікшеге оралған шаштарды шетінің бойымен қайшымен айырыңыз, одан кейін шаңсорғыштың саңылау саптамасымен сорып алыңыз.

HEPA сүзгіні ауыстыру

Нұсқау: Бұйымның қалыпты түрде сору жұмыс істеуін мүмкін ету үшін, осы филтрінің ең соңы 12 айдан кейін ауыстырылуы лазым. Бұзылып немесе қатты кірленгенде осы филтрді ертерек ауыстырыңыз.

Назар аударыңыз

HEPA сүзгіні жумаңыз!

- Пайдаланылған ауа шығаратын қақпағын алып тастаңыз.

Сурет 19

- HEPA сүзгіні шығарып алыңыз.
- Жаңа HEPA сүзгіні орнатқан кезінде, ол орнына ШЕРТУМЕН отыру керек.
- Қақпағын орнатқан кезінде, ол орнына ШЕРТУМЕН отыру керек.

Техникалық мағлұматтар

Номиналдық кернеу 1~50/60 Hz	220-240	V
Номиналдық қуаттылығы P	900	Вт
Су фильтрі сауытының толтырылу мөлшері	1,7	л
Дыбыс қысымы деңгейі	66	дБ(А)
Бұйымның керек- жарақтарсыз салмағы	7,5	кг
Номиналдық мөлшері, керек-жарақтардың	35	мм

DS 6.000 Waterfilter

DS 6.000 Waterfilter, Mediclean:

HEPA сүзгі H 13 жіктелімі EN 1822 (Stand 1998) бойынша

DS 5.800 Waterfilter:

HEPA сүзгі H 12 жіктелімі EN 1822 (Stand 1998) бойынша

Техникалық өзгерістер пайда болып қалуы мүмкін!

Кедергі жағдайларында көмек

Шағын кедергілерді астыда көрсетілген тізімге сәйкес Өзіңіз жоя алуыңыз мүмкін.

Күдікті жағдайларда Қызмет Көрсету бөлімінің арнайы мамандарымен хабарласыңыз.

⚠ **Қауіп**

Бұйым бойынша өткізілетін барлық жұмыстар уақытында бұйымды міндетті түрде электр тоғынан шығарып, электр ашасын розеткадан шығарылып алынуы тиіс.

Жөндеу жұмыстары мен электр бөлшектері бойынша жұмыстар тек қана осы жұмыстар үшін рұқсаты бар арнайы мамандар арқылы ауыстыртып алуыңыз тиіс.

Бұйым сормай түр

Тоқ берілуі тоқтатылған

→ Тоқ ашасын тоқтан шығарып, қосу кабелі мен тоқ ашасының бұзылып қалған жер болып болмауын тексеріп алыңыз.

Болымсыз / төмендей жатқан сору қабілеті

Шағылыс қалқаны енгізілмеген немесе қате енгізілген

→ Шағылыс қалқаны дұрыс орналастырыңыз
(СУ ФИЛЬТР САУЫТЫНЫ
ТОЛТЫРЫҢЫЗ бөлімін оқыңыз).

Ішкі фильтрінің жоқ болуы немесе қате енгізіліп орнатылуы

→ Ішкі фильтрді тексеріңіз.

Ішкі фильтрі кірленіп кеткен

→ Фильтрді жуыңыз, қажеттілік болса жаңа фильтрді енгізіңіз.
(КҮТІМ, ЖӨНДЕУ бөлімін оқыңыз).

Ішкі фильтрі ылғалды

→ Ішкі фильтрді кептіріңіз немесе жаңа құрғақ фильтрді енгізіңіз.
(КҮТІМ, ЖӨНДЕУ бөлімін оқыңыз).

Су филтр сауытында аса қатты көпіршіктенуі

→ Суды ауыстырып, FoamStop бұйымынан 1–2 қалпақша құйыңыз. Ішкі фильтрінің ылғалды болған болмағанын тексеріп алыңыз. Егер қажет болса дымқыл фильтрді ағымды су астында жуып және содан кейін құрғатыңыз немесе жаңа фильтрмен алмастырыңыз.

Су филтр сауытындағы судың тым аз немесе тым мол болуы

→ Сауыттағы MIN / MAX көрсеткіштерін тексеріп алыңыз.

HEPA сүзгісі кірленіп кеткен

→ HEPA сүзгіні ауыстырыңыз.
(КҮТІМ, ЖӨНДЕУ бөлімін оқыңыз).

Бұйым бөлшектеріндегі қасаң

→ Қасаңды жойыңыз.
(КҮТІМ, ЖӨНДЕУ бөлімін оқыңыз).

Екінші ауа клапанын тұтқадан ашыңыз.

- Екінші ауа клапанды жабыңыз.
(ЕДЕН СОРУ ШҮМЕКПЕН ЖҰМЫС ІСТЕУ)

Бұйымның қақпағы жабылмайды.

Су фильтрнің қақпағы дұрыс салынбаған.

- Су фильтр сауатының қақпағын дұрыс кигізіңіз.

Су фильтрі дұрыс орнатылмаған.

- Су филтрін сыртқа шығарып және бұйымға дұрыс орнатыңыз.
(СУ ФИЛЬТР САУЫТЫНЫ ТОЛТЫРЫҢЫЗ бөлімін оқыңыз).

غطاء الجهاز لا ينغلق

- غطاء فلتر الماء غير مركب بطريقة صحيحة
- قم بتركيب غطاء وعاء فلتر الماء بطريقة صحيحة.
- فلتر الماء غير مركب بطريقة صحيحة
- اخلع فلتر الماء وقم بتركيبه في الجهاز بطريقة صحيحة.
- (انظر: ملء وعاء فلتر الماء)

تكوّن رغوة كثيفة في وعاء فلتر الماء

- استبدل الماء ثم ضع مقدار ملء الغطاء من السائل المزيل للرغوة (FoamStop) من مرة إلى مرتين. تحقّق من جفاف الفلتر البيئي. عند الحاجة قم بتنظيف الفلتر الرطب تحت الماء المتدفق ودعه يجف، أو قم بتركيب فلتر جديد.

انخفاض أو ارتفاع مستوى المياه للغاية في وعاء فلتر الماء

- تحقّق من الالتزام بعلامتي الحد الأدنى MIN والحد الأقصى MAX بالوعاء.

فلتر HEPA متسخ

- قم بتغيير فلتر HEPA.
- (انظر: العناية والصيانة)

الملحقات مسدودة

- قم بإزالة الانسداد.
- (انظر: العناية والصيانة)

مزلاج نقص الهواء بمقبض اليد مفتوح

- أغلق مزلاج نقص الهواء.
- (انظر: إجراء الأعمال باستخدام فوهة الأرضية)

المساعدة عند حدوث اختلالات

يمكنك إصلاح الأعطال البسيطة بنفسك مع الاستعانة بالعرض العام التالي.
في حالة الشك في وجود عطل برجاء التوجه إلى خدمة العملاء المعتمدة.



يجب غلق الجهاز وسحب القابس الكهربائي في كل مرة قبل القيام بأعمال العناية والصيانة.

غير مسموح بإجراء الإصلاحات واستخدام المكونات الكهربائية بالجهاز إلا لمركز خدمة العملاء المعتمد.

الجهاز لا يشفط

الإمداد بالتيار الكهربائي مقطوع

- اسحب قابس الكهرباء، وتحقق من سلامة كابل التوصيل وقابس الكهرباء من أي أضرار.

قوة الشفط ضعيفة / منخفضة

لقد نسيت أن تقوم بتركيب صفيحة الارتطام أو أنها غير مركبة بشكل صحيح

- قم بتركيب صفيحة الارتطام بشكل صحيح. (انظر: ملء وعاء فلتر الماء)

الفلتر البيئي غير موجود، أو أنه غير مركب بشكل صحيح

- افحص الفلتر البيئي.

الفلتر البيئي ممتسخ

- اغسل الفلتر، وقم بتركيب فلتر بيئي جديد إذا لزم الأمر. (انظر: العناية والصيانة)

الفلتر البيئي مبتل

- احرص على تجفيف الفلتر البيئي أو استبدله بفلتر جديد جاف. (انظر: العناية والصيانة)

البيانات الفنية

الجهد الكهربائي الاسمي	V	240-220
1~50/60 Hz		
القدرة الاسمية	W	900
كمية ملء وعاء فلتر الماء	لتر	1,7
مستوى ضغط الصوت (أ)	ديسيبل (أ)	66
الوزن (بدون الملحقات)	kg	7,5
اتساع القطر، الملحقات	مم	35

DS 6.000 Waterfilter

فلتر HEPA الفئة H 13 وفقاً للمواصفة EN 1822 (بتاريخ 1998)

:DS 5.800 Waterfilter

فلتر HEPA الفئة H 12 وفقاً للمواصفة EN 1822 (بتاريخ 1998)

جميع حقوق إدخال تعديلات فنية محفوظة!

صورة 20

- يمكن وضع الجهاز عمودياً عند تخزينه.
- يوجد على الجانب السفلي للجهاز موضع تخزين إضافي لفوهة الأرضية.

صورة 18

- يمكن فك خرطوم الشفط والمقبض من بعضهما البعض، وذلك لتنظيفهما.
- افحص الملحقات من حيث تعرضها للانسداد وقم بتنظيفها عند الحاجة. لا يُسمح باستخدام الماء لتنظيف فوهة الأرضية.

العناية والصيانة



يجب غلق الجهاز وسحب القابس الكهربائي في كل مرة قبل القيام بأعمال العناية والصيانة.

تنظيف فوهة الأرضية التربو

* تبعاً للتجهيز

قم بإزالة الشعر الملفوف في أسطوانة الفرشاة بواسطة مقص بطول حافة القطع ثم اشغفه بفوهة الشقوق.

تنظيف / استبدال الفلتر البيئي

إرشاد : قم بتنظيف الفلتر البيئي كل 8 أسابيع على الأكثر في حالة الاستخدام المعتاد، أو خلال مدة أقل في حالة انخفاض قوة الشفط.

استخدم لتنظيفه الإسفنج المنزلية الشائعة المصنوعة من خامات ناعمة، وذلك تجنباً لحدوث أضرار بالشرائح المطلية.

صورة 17

- قم بتنظيف شرائح الفلتر البيئي كل على حدة بواسطة الإسفنج تحت الماء الجاري.
 - دع الفلتر يجف تماماً.
 - في حالة الاستخدام المعتاد يتم استبدال الفلتر البيئي بعد 12 شهراً على الأكثر، ويمكن استبداله قبل ذلك عند الحاجة.
- ملاحظة :** يجب التخلص من الفلتر البيئي مع بقايا المخلفات.

تغيير فلتر HEPA

إرشاد : للحصول على أفضل نتيجة للتنظيف وضمان أداء وظيفي مثالي للجهاز لابد من تبديل هذا الفلتر بعد 12 شهراً بحد أقصى. واحرص على تبديله قبل مرور تلك المدة في حالة تعرضه لأضرار أو اتساخات شديدة.

انتبه!

لا تغسل فلتر HEPA!

- انزع غطاء الهواء المستهلك.
- **صورة 19**
- قم بإخراج فلتر HEPA!
- قم بتركيب فلتر HEPA الجديد، بحيث يُسمع صوت "طقطقة" عند تثبيته.
- قم بتركيب الغطاء كما كان، بحيث يُسمع صوت "طقطقة" عند تثبيته.

تنظيف الجهاز وملحقاته



لا تستخدم أية أداة كاشطة أو زجاج أو منظف متعدد الاستخدام. لا تغمر الجهاز في الماء أبداً. لا تغمر الجهاز في الماء مطلقاً.

صورة 15

- بواسطة السحب البسيط لكابل توصيل الكهرباء يتم سحب الكابل أوتوماتيكياً داخل الجهاز.

تنظيف نظام فلتر الماء

انتبه

- قم بشطف غطاء الفلتر وصفحة الارتطام بالماء المتدفق بعد استخدام وعاء فلتر الماء في كل مرة ثم دعهم يجفوا. يرجى مراعاة تنظيف منافذ صفحة الارتطام.

صورة 16

- أخرج وعاء فلتر الماء من الجهاز (انظر: ملء وعاء فلتر الماء).

صورة 16

- انزع غطاء الوعاء وأخرج صفحة الارتطام.
- قم بتفريغ وعاء فلتر الماء.
- أشطف الغطاء وصفحة الارتطام ووعاء فلتر الماء تحت الماء المتدفق ثم دعهم يجفوا.

صورة 17

- تنظيف/شطف الفلتر البيئي عند الحاجة. (انظر: العناية والصيانة)

انتبه

- ينبغي أن تكون جميع أجزاء فلتر الماء جافة تماماً قبل تركيبها!

نقل الجهاز وتخزينه

انتبه

- قبل تخزين الجهاز تأكد من عدم وجود ماء في وعاء فلتر الماء وأن جميع أجزاء نظام فلتر الماء جافة تماماً.
- أمسك الجهاز من مقبض الحمل عند نقله وقم بتخزينه في مكان جاف.

العمل باستخدام فوهة الشقوق وفوهة المفروشات

ملاحظة : فوهة الشقوق وفوهة المفروشات محفوظتان في الجهاز.

صورة 11

- ولاستخدامهما في العمل افتح غطاء الملحقات وأخرج الفوهة المرغوبة.

فوهة الشقوق

مخصصة لتنظيف الحواف والفجوات والأجسام الساخنة والمناطق التي يصعب الوصول إليها.

فوهة المفروشات

مناسبة لسفط الأتربة من مفروشات الأثاث والستائر والمراتب وغير ذلك.

فوهة أرضية التربو

* تبعاً للتجهيز

صورة 12

- فوهة أرضية التربو (رقم الطلب 4.130177.0) الكنس والشفط في إطار سير العمل. مناسبة بوجه خاص لشفط شعر الحيوانات وشفط المفارش ذات الوبر الكثيف. ويتم تشغيل أسطوانة الفرشاة عبر تيار الهواء. ولا يلزم استخدام وصلة كهربائية.

وضع الانتظار

صورة 13

- أوقف تشغيل الجهاز، وللقيام بذلك اضغط على زر التشغيل/ الإيقاف.

صورة 14

- ضع فوهة الأرضية أثناء فترات الراحة في موضع الحفظ بالجهاز.

إنهاء التشغيل

صورة 13

- أوقف الجهاز واسحب قابس الشبكة.

املاً وعاء فلتر الماء

انتبه

لا تستخدم الجهاز دون أن يكون وعاء فلتر الماء مملوئاً!

عند تسليم الجهاز يكون كل من الفلتر البيني و صفيحة الارتطام مركبين بالفعل. عند الملء احرص من فضلك على أن تكون هذه الأجزاء مركبة بشكل صحيح (انظر: نطاق التسليم).

فقد تكون هي السبب وراء سوء عملية الشفط أو تعرض الفلتر البيني للاهتراء مبكراً (انظر: إنهاء التشغيل).

صورة 3

• افتح غطاء الجهاز وأخرج سائل وحدة إزالة الرغوة (FoamStop) وكذلك حاوية فلتر الماء.

صورة 4

• انزع الغطاء من وعاء فلتر الماء وأخرج صفيحة الارتطام واملاً وعاء فلتر الماء بماء الصنبور ما بين علامتي الحد الأدنى MIN والحد الأقصى MAX (حوالي 1.7 لتر)!

صورة 5

• ضع مقدار ملء الغطاء من سائل مزبل الرغوة (FoamStop) في وعاء فلتر الماء.

إرشاد: تعتمد طريقة عمل الشفط على دفع الهواء المشفوط في فلتر الماء. حينئذ تتجمع المواد الممتصة ورواسب المنظفات من أغشية الأرضيات في حمام الماء. وقد يؤدي هذا في بعض الأحوال إلى تكوين رغوة. وتجنب ذلك يجب أن تضع مقدار ملء الغطاء من سائل مزبل الرغوة في حمام الماء. ومن الطبيعي أن تكون رغوة بسيطة أثناء التشغيل، ولا يؤدي ذلك إلى الإضرار بالأداء الوظيفي.

صورة 6

• **ملاحظة:** يرجى استكمال الملء بالماء عندما ينخفض مستوى الماء في الوعاء أثناء العمل إلى ما دون علامة الحد الأدنى "MIN".

قم بتركيب صفيحة الارتطام وأعد تركيب غطاء حاوية فلتر الماء. قم بتركيب حاوية فلتر الماء في الجهاز بأكملها.

البدء في العمل

صورة 7

• اسحب كابل الكهرباء من الجهاز تماماً.

صورة 8

• قم بإدخال قابس الجهاز في مقبس الكهرباء.

• لتشغيل الجهاز اضغط على زر التشغيل/الإيقاف (ON/OFF) الموجود بالجهاز.

انتبه

لا تستخدم الجهاز لشفط كميات كبيرة من المواد المسحوقة مثل الكاكاو والدقيق

والمنظفات ومسحوق الكريم وما شابه ذلك!

إجراء الأعمال باستخدام فوهة الأرضية

شفط الأتربة من الأسطح الصلبة

صورة 9

• اضغط على مفتاح التحويل بفوهة الأرضية بقدمك. أشرطة الفرشاة بالجانب السفلي من فوهة الأرضية ممتدة.

شفط الأتربة من الأرضيات المغطاة بالسجاد

صورة 10

• اضغط على مفتاح التحويل بفوهة الأرضية بقدمك. أشرطة الفرشاة بالجانب السفلي من فوهة الأرضية منكمشة.

ملحوظة

نظراً لقوة الشفط العالية للجهاز أثناء العمل فمن الممكن أن تلتصق بشدة فوهات الشفط بالسجاد والمفروشات وغيرها. وفي هذه الحالة استخدم مزلاج نقص الهواء لخفض قوة الشفط. وبعد الاستخدام قم بإغلاقها مرة أخرى.

التشغيل

تنبيه! لا يسمح بتشغيل الجهاز عند امتلاء خزان الماء إلا في وضع أفقي. ويجب تفريغ خزان الماء قبل جعل الجهاز في وضع قائم، وإلا فقد تحدث أضرار بالأرضية.

ملحوظة

إذا تم تشغيل المصهر الرئيسي عند تشغيل الجهاز، فقد يرجع ذلك إلى توصيل أجهزة كهربائية أخرى بنفس الدائرة الكهربائية وتشغيلها في الوقت نفسه. للاطلاع على المصهر الرئيسي انظر فصل "المواصفات الفنية".

يتوقف الجهاز أوتوماتيكياً في حالة وجود خطر السخونة المفرطة. فقم بإغلاق الجهاز واسحب قابس الشبكة الكهربائية. استبدل فلتر HEPA. بعد إصلاح الخلل دع الجهاز يبرد لمدة ساعة على الأقل، وبذلك يكون الجهاز جاهزاً للتشغيل مرة أخرى.

توصيل الملحقات

صورة 1

- قم بتوصيل خرطوم الشفط بالجهاز.
- اربط مقبض اليد بماسورة الشفط المتداخلة ثم قم بتركيب فوهة الأرضية.

صورة 2

- افتح القفل وقم بسحب أو إدخال الماسورة الداخلية لضبط الطول المرغوب.
- ملاحظة :** اضبط ماسورة الشفط المتداخلة وفقاً لطولك، حتى يتسنى لك العمل في وضع مستقيم دون إجهاد.

– المواد العضوية المذيبة (مثل البنزين، ومزيل الألوان، والأسيتون، والزيت الساخن).

بالإضافة إلى ذلك يمكن أن تؤدي هذه المواد إلى تآكل الخامات المستخدمة في صنع الجهاز.

وصف الجهاز

• لرؤية الصور انظر الصفحة المطوية 4

1. سلك كهربائي مع قابس
 2. مفتاح الجهاز (تشغيل/إيقاف)
 3. غطاء الجهاز
 4. مقبض
 5. زر فتح غطاء الجهاز
 6. سائل مزيل للرغوة (FoamStop)
 7. رأس تنظيف المفروشات
 8. سنادة التوقف الخاصة برأس تنظيف الأرضيات
 9. غطاء الملحقات
 10. فتحات الملحقات
 11. فوهة الشقوق
 12. غطاء الهواء المستهلك الخاص بفلتر HEPA
 13. فلتر HEPA
 14. وعاء فلتر الماء
 15. صفيحة الارتطام
 16. غطاء وعاء فلتر الماء
 17. فلتر بيني
 18. الفوهة الأرضية، قابلة للتركيب العكسي
 19. قفل لضبط ماسورة الشفط المتداخلة
 20. ماسورة شفط متداخلة
 21. مزلاج نقص الهواء
 22. مقبض
 23. خرطوم الشفط
- محتويات التسليم الإضافي مع الجهاز**
- 1.195202.0
24. فوهة أرضية التربو

- لا يجوز أن يقوم الأطفال بعملية التنظيف والصيانة إلا إذا تم الإشراف عليهم.
- في حالة توقف التشغيل لفترات طويلة احرص على إيقاف الجهاز عن طريق المفتاح الرئيسي / مفتاح الأجهزة أو قم بخلع قابس التيار من الشبكة الكهربائية.

⚠️ الوصلة الكهربائية

قم بتوصيل الجهاز بتيار كهربائي متردد. يجب أن يتوافق الجهد الكهربائي مع الجهد المذكور على الملصق الموجود على الجهاز.

⚠️ خطر حدوث صدمة كهربائية

لا تقم بالإمساك بالقابس والمقبس إذا كانت يداك مبتلتين.
لا تسحب القابس من خلال نزع الوصلة من المقبس.

يجب فحص الوصلة مع القابس الكهربائي قبل كل تشغيل للجهاز للتأكد من عدم وجود أية تلفيات. يجب استبدال الوصلات التالفة على الفور من أي فني كهربائي معتمد أو أي مركز خدمة عملاء معتمد من أجل تلافي وقوع أية أخطار.

تجنباً لوقوع حوادث كهربائية ننصح باستخدام مقابس ذات مفاتيح قطع الدائرة الكهربائية لتيار الخلل مضادة للتيار (الحد الأقصى 30 مللي أمبير لشدة تيار التحرير الاسمي).

⚠️ خطر

بعض المواد يمكن أن تكون أبخرة أو خليط قابل للانفجار عند اتحادها مع الهواء الممتص!

لا تقم بشفط الأشياء التالية مطلقاً:

- الغازات القابلة للانفجار أو الاحتراق، السوائل والأتربة (الأتربة التفاعلية)
- غبار المعادن القابل للتفاعل (مثل الألومنيوم، والمغنسيوم، والزنك) عند اتحادها مع وسائل التنظيف القلوية والحمضية القوية.
- الأحماض والعناصر القوية والمركزة

الشراء إلى أقرب موزع أو مركز خدمة عملاء معتمد.

(العنوان موجود في الصفحة الخلفية)

خدمة العملاء

يسر فرع مؤسسة KÄRCHER أن يقدم لك كافة أشكال المساعدة في حالة وجود استفسارات أو أعطال.

(العنوان موجود في الصفحة الخلفية)

طلب قطع غيار وملحقات إضافية

ستجد في نهاية دليل التشغيل نماذج لقطع الغيار الأكثر استخداماً.

يمكنك الحصول على قطع الغيار والملحقات من الموزع أو من فرع مؤسسة KÄRCHER.

(العنوان موجود في الصفحة الخلفية)

إرشادات السلامة

- هذا الجهاز غير مخصص للاستخدام من قبل الأشخاص محدودي القدرات البدنية أو الحسية أو العقلية أو من لا تتوافر لديهم الخبرة و/أو المعرفة إلا إذا تم الإشراف عليهم من قبل شخص مختص بأمنهم وسلامتهم أو بعد حصولهم على تعليمات من هذا الشخص بشأن كيفية استخدام هذا الجهاز والأخطار الناشئة عن ذلك.
- غير مسموح للأطفال باستخدام الجهاز، إلا إذا كانوا فوق سن الثامنة، أو تحت إشراف شخص يختص بأمنهم وسلامتهم، أو بعد أن يحصلوا من هذا الشخص على تعليمات بشأن كيفية استخدام الجهاز والأخطار الناشئة عن ذلك.
- لا يسمح للأطفال بالعبث بالجهاز.
- ينبغي مراقبة الأطفال لضمان عدم تلاعبهم بالجهاز.

إرشادات عامة

عزيزي العميل

يرجى قراءة دليل التشغيل الأصلي لهذا قبل أول استخدام لجهازكم، ثم التعامل مع الجهاز وفقاً للتعليمات الواردة بهذا الدليل. كما يرجى الاحتفاظ بدليل التشغيل لأي استخدامات أخرى فيما بعد أو في حالة تسليم الجهاز لمستخدمين آخرين.



حماية البيئة

المواد المستخدمة في التغليف قابلة لإعادة التصنيع لذا لا تتخلص من العبوة في القمامة المنزلية ولكن قم بتدوير مخصصي إعادة تدوير القمامة بها.



تحتوي الأجهزة القديمة على مواد قيمة قابلة لإعادة التدوير والاستخدام والتي يجب الاستفادة منها. لذا، قم بالتخلص



من الأجهزة القديمة بما يتوافق مع نظم التجميع المناسبة.

التخلص من الفلتر والمياه المحملة بالأوساخ

الفلتر مصنوعة من مواد صديقة للبيئة. فما دامت لم تشفط أي مواد يُمنع إلّاؤها في مهملات المنزل، فيمكن التخلص منها عبر مهملات المنزل المعتادة.

ويمكن التخلص من المياه المحملة بالأوساخ عبر المصرف، مادامت لا تحتوي على مواد ممنوعة.

الاستخدام المطابق للتعليمات

- الجهاز مطابق للشروح الواردة في دليل التشغيل هذا ولإرشادات السلامة الخاصة باستخدامه كسقاط جاف.
- ويمكنه اختيارياً شفط بعض الكميات القليلة من السوائل.
- لا تستخدم هذا الجهاز إلا إذا كان وعاء فلتر الماء مملوءاً.
 - ولا تستخدمه إلا للأغراض الشخصية ومع الملحقات وقطع الغيار المعتمدة من KÄRCHER.

المحتويات التي يتم تسليمها

توجد على العلبة صورة لمشتملات الجهاز التي يتم تسليمها. تأكد عند فتح الصندوق من وجود كافة المحتويات.

وفي حالة نقص أية ملحقات أو اكتشاف أي تلف بها بسبب النقل يرجى إخطار البائع.

الوصف وطريقة العمل

إن نظام الفلتر ثلاثي المراحل لشفط فلتر الماء والذي يتكون من فلتر الماء والفلتر البيئي وفلتر HEPA، يمنع حتى 99.99% / 99.9% من جميع الجزيئات التي تزيد على 0.3 ميكرومتر والتي يتم شفطها. أما ما يتدفق فهو الهواء المستهلك النقي التنظيف. ويقوم الماء الموجود في فلتر الماء بتجميع وربط جزيئات الأوساخ، فلا يتطاير أي غبار عند تفرغ الماء. وبالتالي فإن الجهاز مناسب لمصابي الحساسية.

الضمان

في كل دولة تسري شروط الضمان التي تضعها شركة التسويق المختصة التابعة لنا. نحن نتولى علاج الأعطال التي قد تطرأ على جهازك بدون مقابل خلال فترة الضمان طالما أن السبب في هذه الأعطال ناجم عن وجود عيب في المواد أو في الصنع. في حالة استحقال الضمان، توجه من فضلك بقسيمة

DS 6.000 Waterfilter *

DS 5.800 Waterfilter **

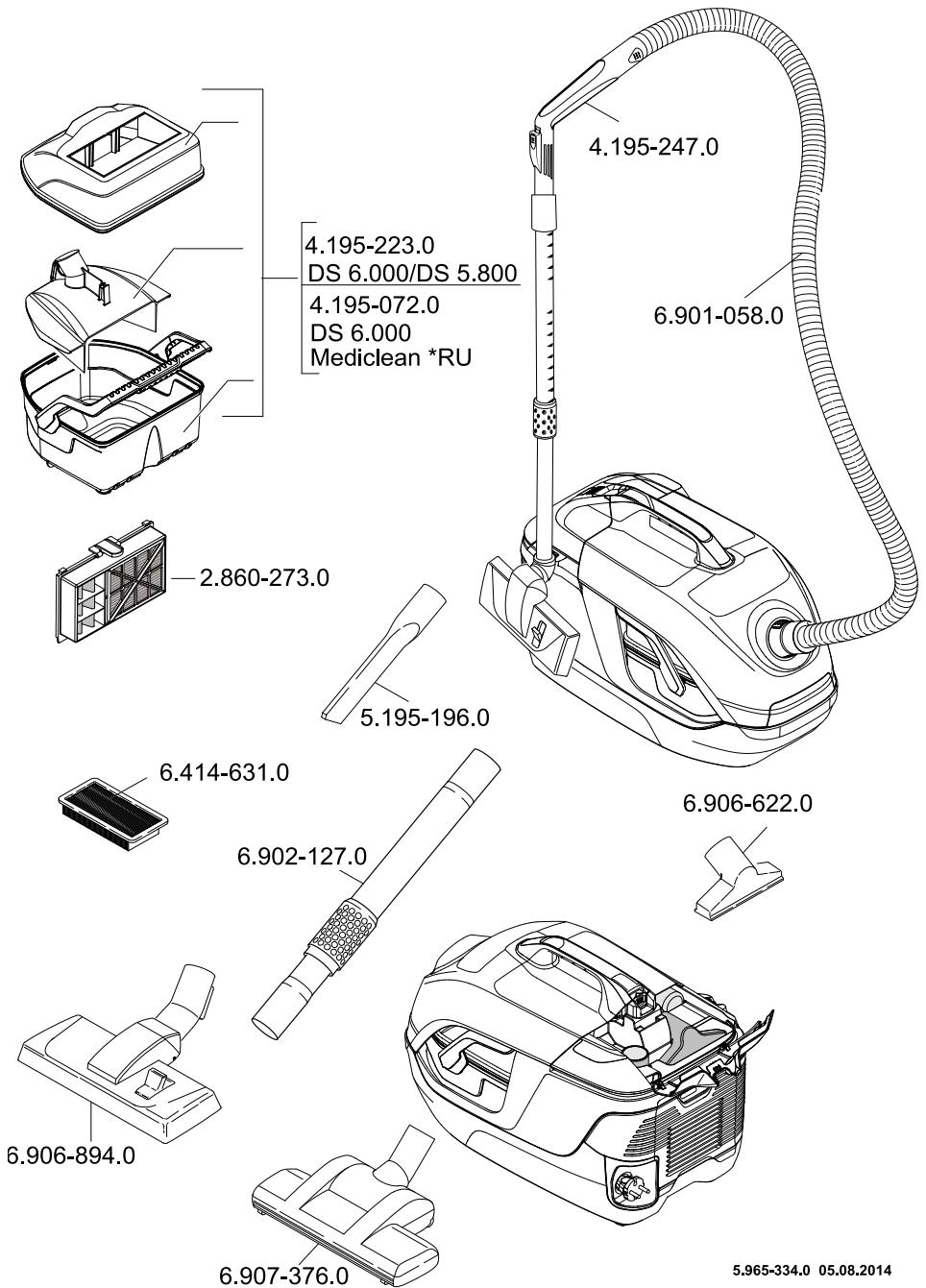



<http://www.kaercher.com/dealersearch>



Alfred Kärcher GmbH & Co. KG

Alfred-Kärcher-Str. 28 - 40

71364 Winnenden (Germany)

Tel.: +49 7195 14-0

Fax: +49 7195 14-2212