

BRAUN

Satin Hair 7



HD 785

HD 780

Type 3532

www.braun.com



Braun Infolines

Deutsch	4
English	7
Français	9
Español	12
Português	15
Italiano	18
Nederlands	21
Dansk	24
Norsk	26
Svenska	28
Suomi	30
Polski	32
Český	35
Slovenský	37
Hrvatski	40
Slovenski	43
Magyar	46
Türkçe	49
Română (RO/MD)	51
Ελληνικά	54
Български	57
Русский	60
Українська	63
عربي	68

DE/AT	00 800 27 28 64 63 00 800 BRAUNINFOLINE
CH	08 44 - 88 40 10
UK	0800 783 7010
IE	1 800 509 448
FR	0 800 944 802
BE	0 800 14 592
ES	901 11 61 84
PT	808 20 00 33
IT	800 440 017
NL	0 800-445 53 88
DK	70 15 00 13
NO	22 63 00 93
SE	020 - 21 33 21
FI	020 377 877
PL	801 127 286 801 1 BRAUN
CZ	221 804 335
SK	02/5710 1135
HR	091 66 01 777
SI	080 2822
HU	(06-1) 451-1256
TR	0 800 261 63 65
RO	021.224.30.35
GR	210-9478700
RU	8 800 200 20 20
UA	0 800 505 000
HK	2926 2300 (Jebesen Consumer Service Centre)
RSA	0860 112 188 (Sharecall charged at local rates)

Braun GmbH
Frankfurter Straße 145
61476 Kronberg/Germany
www.braun.com
www.service.braun.com



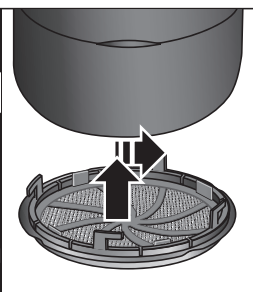
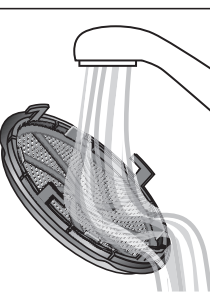
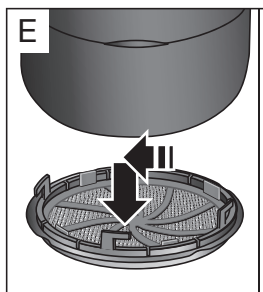
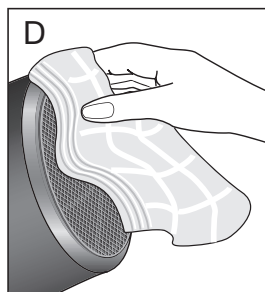
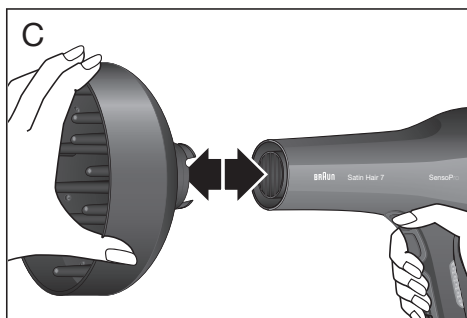
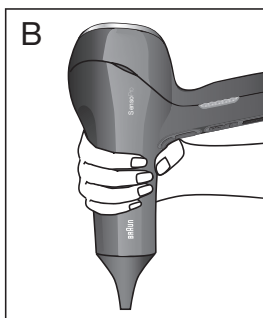
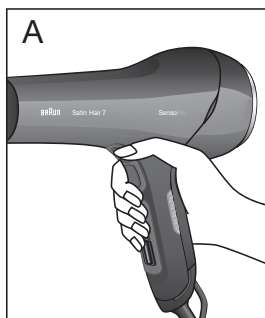
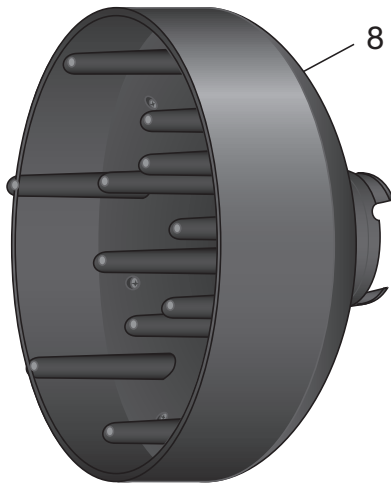
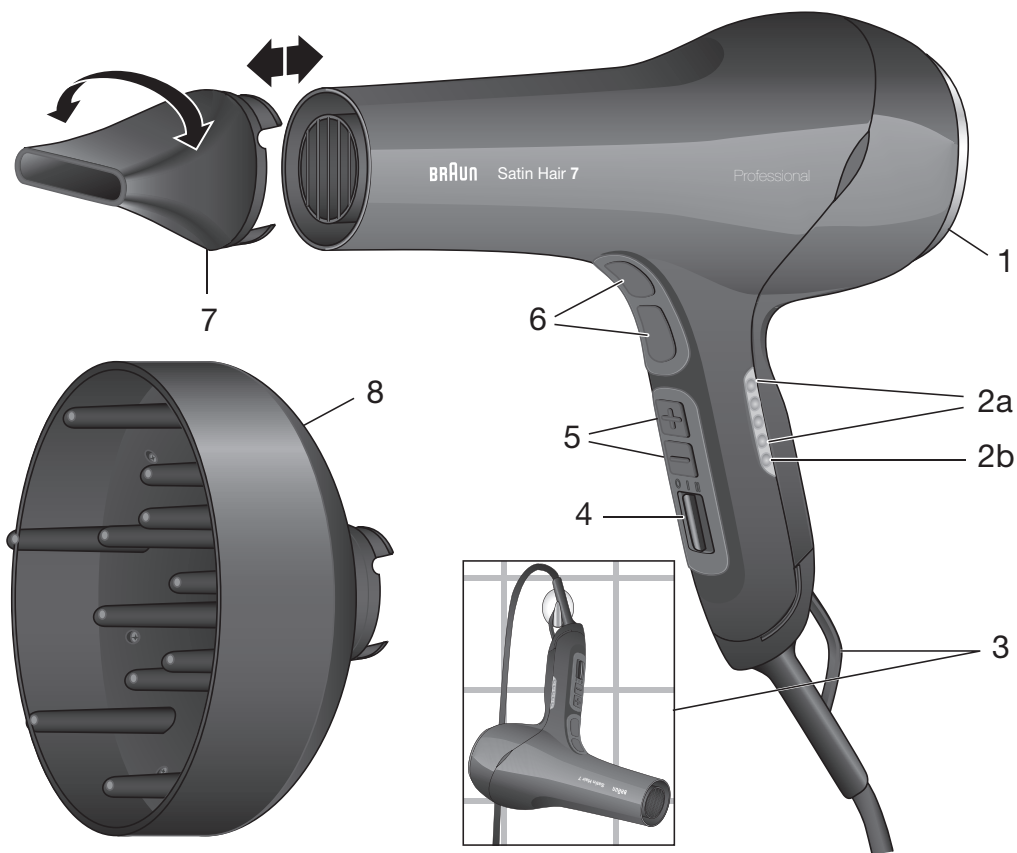

Deutsch

Unsere Produkte wurden entwickelt, um höchste Ansprüche an Qualität, Funktionalität und Design zu erfüllen. Wir wünschen Ihnen viel Freude mit Ihrem neuen Braun Gerät.

Dieses Gerät ist nur für den Hausgebrauch bestimmt, auch wenn es professionelle Leistung bietet.

Bitte lesen Sie die Gebrauchsanweisung vor Inbetriebnahme sorgfältig durch und bewahren Sie sie auf.

Wichtig

- Schließen Sie das Gerät nur an Wechselspannung (~) an und prüfen Sie, ob Ihre Netzspannung mit der Spannungsangabe auf dem Gerät übereinstimmt.
-  Dieses Gerät darf nicht in der Nähe von mit Wasser gefüllten Behältern (wie z.B. Badewanne, Dusche, Waschbecken) verwendet werden. Achten Sie darauf, dass das Gerät nicht nass wird und Sie das Gerät nicht mit nassen Händen anfassen.
- Wenn der Haartrockner in einem Badezimmer verwendet wird, ist nach Gebrauch der Stecker zu ziehen. Auch wenn der Haartrockner ausgeschaltet ist, stellt die Nähe von Wasser eine Gefahr dar.
- Als zusätzlicher Schutz wird die Installation einer Fehlerstrom-Schutzeinrichtung (RCD) mit einem Bemessungsauslösestrom von nicht mehr als 30 mA im Badezimmer-Stromkreis empfohlen. Fragen Sie Ihren Installateur um Rat.
- Achten Sie darauf, dass die Luftansaug- bzw. Auslassöffnungen während des Gebrauchs nicht verdeckt oder blockiert sind.
- Der Haartrockner ist mit einem Überhitzungsschutz ausgestattet, der das Gerät im Überhitzungsfall automatisch ausschaltet. Der Ventilator läuft weiter. Nach einer Abkühlzeit von wenigen Minuten schaltet sich das Gerät automatisch wieder ein.

Achten Sie darauf, dass die Luftansaug- bzw. Auslassöffnungen frei sind.

- Richten Sie den Luftstrom nicht in Richtung Augen, Hände oder andere Bereiche, die empfindlich auf Hitze reagieren können.
- Wickeln Sie das Netzkabel nicht um das Gerät.
- Überprüfen Sie das Netzkabel regelmäßig auf Schadstellen. Sollten Sie Zweifel am einwandfreien Zustand haben, lassen Sie das Gerät beim Braun Kundendienst überprüfen bzw. reparieren. Ein beschädigtes Netzkabel kann nur durch eine vom Hersteller benannte Reparaturwerkstatt ersetzt werden, um Gefährdungen zu vermeiden.
- Dieses Gerät kann von Kindern ab 8 Jahren oder von Personen mit eingeschränkten physischen, sensorischen oder geistigen Fähigkeiten oder Mangel an Erfahrung und/oder Wissen benutzt werden, wenn sie beaufsichtigt sind oder eine Unterweisung zur sicheren Anwendung des Gerätes erhalten haben und die damit verbundenen Gefahren verstehen. Kinder dürfen nicht mit dem Gerät spielen. Reinigung und Wartung dürfen nicht durch Kinder durchgeführt werden, es sei denn, sie sind älter als 8 Jahre und beaufsichtigt.

Beschreibung

- 1 Lufteinlassgitter mit Schutzfilter
- 2 Temperaturanzeige
 - a) rote LEDs für 4 Heizstufen
 - b) blaue LED für kalte Luft
- 3 Aufhängeöse
- 4 Ein-/Ausschalter
- 5 Temperaturschalter (+/-)
- 6 Kaltstufe-Tasten
- 7 Professionelle Styling-Düse
- 8 Professioneller Diffusor (nur bei Modell HD 785)

Bedienung

Dieser Haartrockner bietet zwei Griffpositionen: Halten Sie ihn am Griff (A), um bequem alle Tasten zu erreichen.

Sie können ihn auch direkt am Ausblasrohr (B) halten, das durch die spezielle Luftkühlung kühl bleibt.

Einschalten

Am Schalter (4) schalten Sie das Gerät ein und wählen den Luftstrom:

O = aus

I = niedriger Luftstrom

II = starker Luftstrom

Temperaturanzeige (2)

Rote LEDs (2a) zeigen die Heizstufen von 1 (niedrig) bis 4 (hoch).

Die blaue LED (2b) leuchtet auf, wenn Sie eine der Kaltstufen-Tasten (6) drücken.

Einstellen der Temperatur

Beim Einschalten des Geräts wird die zuletzt gewählte Temperatur eingestellt.

Drücken Sie die Temperatur-Tasten (5), um die Temperatur zu verändern:

Mit der + Taste erhöhen Sie die Temperatur, mit der – Taste verringern Sie sie.

Wählen Sie Ihre bevorzugte Temperatureinstellung je nach persönlichem Wärmeempfinden auf der Kopfhaut, Haartyp und Feuchtigkeitsgrad. Ein integrierter Temperatursensor sorgt für maximale Wärmekontrolle.

Kaltstufe

Die Kaltstufe-Tasten (6) ermöglichen ein sofortiges Umschalten auf Kaltluftstrom, um einen Style zu fixieren. Beide Tasten bieten die gleiche Funktion und befinden sich in bequemer Reichweite, egal welche Griffposition (A oder B) Sie bevorzugen. Unabhängig von der Ausgangstemperatur erhalten Sie sofort einen kühlen Luftstrom, und die blaue LED leuchtet auf.

Wenn Sie wieder mit der zuvor eingestellten Temperatur (durch die roten LEDs angezeigt) weiter arbeiten wollen, drücken Sie erneut eine der Kaltstufen-Tasten.

Ionen-Technologie (nur bei Modell HD 785)

Der Luftstrom wird mit Millionen von aktiven Ionen angereichert, die jedes einzelne Haar umschließen und dabei Frizz und statische Aufladung reduzieren. Das Haar lässt sich leichter stylen und erhält dabei seine Feuchtigkeit und natürlichen Glanz. Um den maximalen Fluss von Ionen zu gewährleisten, verwenden Sie keinen der Aufsätze oder beenden das Stylen ohne Aufsatz.

Anwendung der Stylingdüse

Um Ihr Haar zu stylen, (7) drücken Sie die Stylingdüse fest auf die Vorderseite des Geräts, bis sie einrastet. Mit der Stylingdüse können Sie den Luftstrom gezielt auf einzelne Haarpartien richten. Bitte beachten Sie, dass die Stylingdüse im Gegensatz zum Ausblasrohr beim Betrieb heiß wird.

Anwendung des Diffusors (nur bei Modell HD 785)

Um Volumen oder Naturwellen zu stylen, bringen Sie den Diffusor an (8). Drücken Sie den Diffusor fest auf den Luftauslass, bis er einrastet (C).

Kurze bis mittellange Haare:

Um Volumen zu erzeugen, fahren Sie sanft mit den Diffusorfingern in kleinen kreisenden Bewegungen über die Kopfhaut.

Lange Haare:

Trocknen Sie zuerst die Haarspitzen, indem Sie sie locker auf die Diffusorfinger legen. Dann heben Sie das Haar mit dem Diffusor bis an die Kopfhaut heran und halten den Diffusor in dieser Position. Zum Schluss fahren Sie mit den Diffusorfingern in einer sanften, kreisförmigen Bewegung über die Kopfhaut, um Volumen zu erzeugen.

Reinigung

Vor dem Reinigen den Netzstecker ziehen und abkühlen lassen.

Reinigen Sie das Gehäuse nur mit einem feuchten Tuch. Unter keinen Umständen, aggressive oder scheuernde Reinigungsmittel verwenden.

Verwenden Sie niemals spitze Gegenstände (z.B. die Spitze eines Kammes), um Staub oder Fremdkörper aus dem Gerät zu entfernen. Es besteht Stromschlaggefahr.

Reinigen Sie die Außenseite des Schutzfilters (1) regelmäßig mit einem feuchten Tuch (D). Für eine gründliche Reinigung können Sie den Schutzfilter nach links drehen und abziehen (E). Reinigen Sie den Schutzfilter unter fließendem Wasser und lassen Sie ihn dann vollständig trocknen. Setzen Sie den Schutzfilter wieder ein und verriegeln Sie ihn durch Drehen nach rechts.

Aufbewahrung

Mit der Aufhängeöse (3) lässt sich der Haartrockner praktisch und sicher aufbewahren.

Entsorgung

Dieses Gerät enthält wiederverwertbare Elektrobauteile. Aus Umweltschutzgründen darf das Gerät nicht über den Hausmüll entsorgt werden. Bringen Sie es zu einer kommunalen Sammelstelle.



Änderungen vorbehalten.

Garantie

Als Hersteller übernehmen wir für dieses Gerät – nach Wahl des Käufers zusätzlich zu den gesetzlichen Gewährleistungsansprüchen gegen den Verkäufer – eine Garantie von 2 Jahren ab Kaufdatum. Innerhalb dieser Garantiezeit beseitigen wir nach unserer Wahl durch Reparatur oder Austausch des Gerätes unentgeltlich alle Mängel, die auf Material- oder Herstellungsfehlern beruhen. Die Garantie kann in allen Ländern in Anspruch genommen werden, in denen dieses Braun Gerät von uns autorisiert verkauft wird.

Von der Garantie sind ausgenommen: Schäden durch unsachgemäßen Gebrauch, normaler Verschleiß und Verbrauch sowie Mängel, die den Wert oder die Gebrauchstauglichkeit des Gerätes nur unerheblich beeinflussen. Bei Eingriffen durch nicht von uns autorisierte Braun Kundendienstpartner sowie bei Verwendung anderer als Original Braun Ersatzteile erlischt die Garantie.

Im Garantiefall senden Sie das Gerät mit Kaufbeleg bitte an einen autorisierten Braun Kundendienstpartner. Die Anschrift finden Sie unter www.service.braun.com oder können Sie kostenlos unter 00800/27 28 64 63 erfragen.

English

Our products are engineered to meet the highest standards of quality, functionality and design. We hope you thoroughly enjoy your new Braun appliance.

This appliance is designed for domestic use only, although it offers professional performance. Before use, carefully read the use instructions and keep them for future reference.

Important

- Plug your hairdryer into an alternating current (~) outlet only and be sure that your household voltage corresponds to the voltage marked on the hairdryer.
-  This appliance must never be used near water (e.g. a filled wash basin, bathtub or shower). Do not allow the appliance get wet, nor operate it with wet hands.
- When using the hairdryer in a bathroom, always unplug it after use and before cleaning. Even a switched-off hairdryer presents a hazard if not unplugged.
- For additional protection, it is advisable to install a residual current device (RCD) with a rated residual operating current not exceeding 30 mA in the electrical circuit of your bathroom. Ask your installer for advice.
- Care should be taken not to block the inlet and outlet grille when the hair-dryer is switched on.
- The hair dryer is equipped with an automatic overheating protection system which switches off the heater in the event of overheating. The fan continues to run. After a short cooling-off period, the heater switches on again. Make sure that the air inlet and outlet openings are completely free.
- Do not direct the air flow towards eyes, hands or other areas sensitive to heat.
- Do not wind the mains cord around the appliance.
- Regularly check the mains cord for wear or damage. If you have any

doubt about its condition, take the appliance to your nearest Braun Service Centre for checking/repair. The mains cord may only be replaced by an authorised Braun Service Centre. Unqualified repair work can lead to extreme hazards for the user.

- This appliance can be used by children aged from 8 years and above and persons with reduced physical, sensory or mental capabilities or lack of experience and knowledge if they have been given supervision or instruction concerning the safe use of the appliance and understand the hazards involved. Children should not play with the appliance. Cleaning and user maintenance should not be made by children unless they are older than 8 years and supervised.

Description

- 1 Air inlet grille with protective filter
- 2 Temperature display
 - a) red LEDs for 4 heat settings
 - b) blue LED for cold air
- 3 Hanging loop
- 4 On/off switch
- 5 Temperature buttons (+ / -)
- 6 Cold buttons
- 7 Professional styling nozzle
- 8 Professional diffusor (only with model HD 785)

Use

This hair dryer offers two grip positions:

Hold it by the handle (A) to comfortably reach all buttons.

You may also hold it by the barrel (B). Thanks to the special air cooling system the barrel remains cool.

Switching on

Use the switch (4) to switch on the appliance and select the air flow:

O = off

I = low air flow

II = high air flow

Temperature display (2)

Red LEDs (2a) display heat settings in a range from 1 (low) to 4 (high).

A blue LED (2b) comes on when you press one of the cold buttons (6).

Setting the temperature

When switching on the appliance, the last heat setting selection is set.

Use the temperature buttons (5) to change the temperature:

Push the + button to increase the temperature setting.

Push the – button to reduce the temperature setting.

Depending on your personal heat sensitivity, type of hair and moisture level, you can select your preferred temperature setting. An integrated thermo sensor ensures maximum heat control.

Cold shot

The cold buttons (6) permit instantly switching to cold air flow in order to fix a style. Both buttons offer the same function. Depending on your preferred way to hold the appliance (A or B) you may press the cold button that is within comfortable reach. Regardless of the initial temperature you will instantly get a cold air flow and the blue LED comes on. Press one of the cold buttons again to continue working at the previously set temperature as displayed by the red LEDs.

Ion technology (only with model HD 785)

The air stream is enriched with millions of active ions that hug every single hair, reduce frizz and static charge. The hair can be styled more easily, restores its moisture level and natural shine. To ensure maximum flow of ions, use the hair dryer without attachments or at least, finish styling without attachments.

Using the styling nozzle

To style hair, push the styling nozzle (7) onto the front of the appliance and press it firmly until it snaps into place. The styling nozzle enables you to direct the air flow towards individual sections of the hair. Please note that unlike the barrel, the styling nozzle is heated up by the hot air flow.

Using the diffuser (only with model HD 785)

To create root lift, volume or natural waves, attach the diffuser (8). Push it firmly onto the air outlet until it snaps into place (C).

Short to mid-length hair:

To add volume and root lift, gently guide the diffuser fingers with small circular motions over your scalp.

Long hair:

First dry hair ends by placing them onto the finger plate. Then carefully lift the hair with the diffuser to your scalp and hold. Finish off the roots with a gentle circular motion of the diffuser fingers on your scalp to add some lift.

Cleaning

Before cleaning, unplug the appliance and let it cool down.

For cleaning the housing, only use a damp cloth. Under no circumstances, use aggressive or abrasive cleaners. Never use pointed objects (e.g. the tail of a comb) to remove dust or foreign bodies from inside the appliance. There is a risk of electric shock.

Regularly clean the outside of the protective filter (1) with a damp cloth (D).

For a thorough cleaning, you may twist the protective filter to the left and pull it off (E). Clean the protective filter under running water and allow it to dry completely. Replace the protective filter and lock it by turning to the right.

Storage

The hanging loop (3) provides a practical and safe means of storing your hair dryer.

Disposal

The product contains recyclable electronic waste. To protect the environment, do not dispose of it in the household waste, but take it to appropriate local collection points.



Subject to change without notice.

Guarantee

We grant a 2 year guarantee on the product commencing on the date of purchase. Within the guarantee period we will eliminate any defects in the appliance resulting from faults in materials or workmanship, free of charge either by repairing or replacing the complete appliance at our discretion. This guarantee extends to every country where this appliance is supplied by Braun or its appointed distributor.

This guarantee does not cover: damage due to improper use, normal wear or use as well as defects that have a negligible effect on the value or operation of the appliance. The guarantee becomes void if repairs are undertaken by unauthorised persons and if original Braun parts are not used.

To obtain service within the guarantee period, hand in or send the complete appliance with your sales receipt to an authorised Braun Customer Service Centre (address information available online at www.service.braun.com).

For UK only:

This guarantee in no way affects your rights under statutory law.

Français

Nos produits sont conçus pour satisfaire aux standards de qualité, de fonctionnalité et de design les plus élevés. Nous espérons que votre nouvel appareil Braun vous apportera entière satisfaction.

Malgré ses performances professionnelles, cet appareil est conçu pour un usage domestique uniquement.

Merci de lire soigneusement le mode d'emploi avant d'utiliser l'appareil et de le conserver pour pouvoir le consulter ultérieurement.

Important

- Branchez uniquement votre sèche-cheveux sur une prise de courant alternatif (~) et assurez vous que la tension de votre maison corresponde bien à celle indiquée sur votre sèche-cheveux.
 -  Cet appareil ne doit jamais être utilisé à proximité de l'eau (par ex. au dessus d'un lavabo ou d'une baignoire remplis ou dans la douche). Veillez à ce que l'appareil ne soit jamais mouillé et ne l'utilisez jamais avec les mains humides.
 - Lorsque vous utilisez le sèche-cheveux dans une salle de bain, débranchez-le toujours après l'avoir utilisé et avant de le nettoyer. Même arrêté, un sèche-cheveux branché présente toujours un risque quand il est à proximité d'eau.
 - Pour une protection supplémentaire, nous vous conseillons de faire installer un disjoncteur différentiel n'excédant pas 30 mA de courant de fuite maximum admissible dans le circuit électrique de votre salle de bain. Demandez conseil à votre installateur.
 - Veillez à ne pas obstruer les grilles d'arrivée et de sortie d'air lorsque le sèche-cheveux fonctionne.
 - Le sèche-cheveux est équipé d'une protection contre la surchauffe qui arrête automatiquement le système de chauffage en cas de surchauffe.
- Le ventilateur continue à tourner. Après une courte période de refroidissement, le système de chauffage redémarre. Veillez à ce que les ouvertures d'entrée et de sortie d'air soient complètement dégagées.
- Ne dirigez pas le flux d'air en direction des yeux, des mains ou d'autres parties du corps sensibles à la chaleur.
 - N'enroulez pas le cordon d'alimentation autour de l'appareil.
 - Vérifiez régulièrement que le cordon d'alimentation n'est ni usé, ni endommagé. Si vous avez un doute quelconque sur l'état de l'appareil, faites-le vérifier/réparer par un Centre Service agréé Braun. Le cordon d'alimentation ne peut être remplacé que par un Centre Service agréé Braun. Des travaux de réparations effectués par des personnes non qualifiées peuvent entraîner des risques extrêmes pour l'utilisateur.
 - Cet appareil peut être utilisé par des enfants de 8 ans et plus et par des personnes dont les capacités physiques, sensorielles ou mentales sont réduites, ou des personnes dénuées d'expérience ou de connaissance, si elles ont pu bénéficier, par l'intermédiaire d'une personne responsable de leur sécurité, d'une surveillance ou d'instructions préalables concernant l'utilisation de l'appareil en toute sécurité et les dangers encourus. Les enfants ne doivent pas jouer avec l'appareil. Le nettoyage et l'entretien ne doivent pas être faits par des enfants, à moins qu'ils ne soient âgés de plus de 8 ans et qu'ils ne soient sous surveillance.

Descriptif

- 1 Grille d'arrivée d'air avec filtre de protection
- 2 Écran de contrôle de la température
 - a) LED rouges pour 4 réglages de la température
 - b) LED bleue pour l'air froid
- 3 Anneau de suspension
- 4 Bouton « marche/arrêt »
- 5 Boutons de réglage de la température (+ / -)
- 6 Boutons d'air froid
- 7 Embout de mise en forme professionnel
- 8 Diffuseur professionnel (uniquement avec le modèle HD 785)

Utilisation

Ce sèche-cheveux peut être tenu de deux façons différentes :

Tenez-le par la poignée (A) pour atteindre facilement tous les boutons.

Vous pouvez aussi le tenir par le cylindre (B). Grâce au système spécial de refroidissement de l'air, le cylindre reste froid.

Mise en marche

Mettez l'appareil en marche à l'aide du bouton « marche/arrêt » (4) puis sélectionnez la puissance du flux d'air :

O = arrêt

I = flux d'air faible

II = flux d'air fort

Écran de contrôle de la température (2)

Les LED rouges (2a) indiquent des réglages de température allant de 1 (bas) à 4 (élevé).

Une LED bleue (2b) s'allume lorsque vous pressez l'un des boutons d'air froid (6).

Réglage de la température

Lorsque vous allumez l'appareil, la dernière température sélectionnée est réglée.

Utilisez les boutons de réglage de la température (5) pour la modifier :

Appuyez sur le bouton + pour augmenter la température.

Appuyez sur le bouton - pour diminuer la température.

Choisissez le réglage de température en fonction de votre sensibilité à la chaleur, de la nature de vos cheveux et de leur taux d'hydratation. Un capteur de température intégré assure une régulation optimale de la chaleur.

Air froid

Les boutons d'air froid (6) permettent de libérer instantanément un flux d'air pour fixer votre coiffure. Les deux boutons ont la même fonction. Selon la façon dont vous préférez tenir l'appareil (A ou B), utilisez le bouton d'air froid auquel vous pouvez accéder le plus facilement.

Indépendamment de la température initiale, vous obtiendrez instantanément un flux d'air froid et la LED bleue s'allumera.

Pressez une deuxième fois le bouton d'air froid pour revenir à la température réglée précédemment et indiquée par les LED rouges.

Technologie ionique (uniquement sur le modèle HD 785)

Le flux d'air contient des millions d'ions actifs qui enveloppent chacun de vos cheveux pour réduire les frisottis et la charge électrostatique. Ils vous permettent de modeler plus facilement votre chevelure tout en restaurant son taux d'hydratation et sa brillance naturelle. Afin d'assurer un flux d'ions maximal, utilisez le sèche-cheveux sans embout ou finissez au moins la mise en forme sans embout.

Utilisation de l'embout de mise en forme

Pour modeler votre chevelure, placez l'embout de mise en forme (7) sur le nez de l'appareil et appuyez jusqu'à ce qu'il se clipse. L'embout de mise en forme vous permet de diriger le flux d'air de manière ciblée sur des mèches précises. Attention, contrairement au cylindre, l'embout de mise en forme est chauffé par le flux d'air chaud.

Utilisation du diffuseur (uniquement avec le modèle HD 785)

Pour donner du volume au niveau des racines ou de l'ensemble de la chevelure, ou créer des ondulations naturelles, attachez le diffuseur (8). Placez-le sur la sortie d'air et appuyez fermement dessus jusqu'à ce qu'il se clipse (C).

Cheveux courts et mi-longs :

Afin d'ajouter du volume et ceci dès les racines, guidez doucement les doigts du diffuseur en effectuant de petits mouvements circulaires sur votre cuir chevelu.

Cheveux longs :

Séchez tout d'abord les longueurs de vos cheveux en les plaçant sur l'embout muni de doigts. Puis soulevez doucement les cheveux avec le diffuseur tout en les rapprochant de votre cuir chevelu et maintenir. Finissez par les racines en effectuant des mouvements circulaires avec les doigts du diffuseur sur votre cuir chevelu pour ajouter du volume.

Nettoyage

Débranchez et laissez refroidir l'appareil avant de le nettoyer.

N'utilisez qu'un chiffon humide pour nettoyer le boîtier. N'utilisez jamais de nettoyeurs agressifs ou abrasifs. N'utilisez jamais d'outils pointus (par ex. l'extrémité d'un peigne) pour retirer de la poussière ou des corps étrangers de l'intérieur de l'appareil. Il existe un risque d'électrocution.

Nettoyez régulièrement l'extérieur du filtre de protection (1) à l'aide d'un chiffon humide (D). Pour un nettoyage plus approfondi, vous pouvez tourner légèrement le filtre de protection vers la gauche et le retirer (E). Nettoyez le filtre de protection sous le robinet d'eau puis laissez-le sécher complètement. Remettez le filtre de protection en place et enclenchez-le en le tournant vers la droite.

le Centre Service Agrée Braun le plus proche de chez vous.

Clause spéciale pour la France

Outre la garantie contractuelle exposée ci-dessus, nos clients bénéficient de la garantie légale des vices cachés prévue aux articles 1641 et suivants du Code civil.

Rangement

L'anneau de suspension (3) est un moyen pratique et sûr pour ranger votre sèche-cheveux.

Recyclage

L'appareil contient des déchets électroniques recyclables. Pour préserver l'environnement, ne le jetez pas avec les déchets ménagers, déposez-le dans des sites de récupération appropriés conformément aux réglementations locales ou nationales en vigueur.



Sujet à toute modification sans préavis.

Garantie

Nous accordons une garantie de 2 ans sur ce produit, à partir de la date d'achat. Pendant la durée de la garantie, Braun prendra gratuitement à sa charge la réparation des vices de fabrication ou de matière en se réservant le droit de décider si certaines pièces doivent être réparées ou si l'appareil lui-même doit être échangé. Cette garantie s'étend à tous les pays où cet appareil est commercialisé par Braun ou son distributeur exclusif.

Cette garantie ne couvre pas : les dommages occasionnés par une utilisation inadéquate et l'usure normale. Cette garantie devient caduque si des réparations ont été effectuées par des personnes non agréées par Braun et si des pièces de rechange ne provenant pas de Braun ont été utilisées.

Pour toute réclamation intervenant pendant la période de garantie, retournez ou rapportez l'appareil ainsi que l'attestation de garantie à votre revendeur ou à un Centre Service Agrée Braun.

Veuillez vous référer à www.service.braun.com ou appeler au 0 800 944 802 (service consommateurs - appel gratuit depuis un poste fixe) pour connaître

Español

Nuestros productos están diseñados para satisfacer los más altos estándares de calidad, funcionalidad y diseño. Esperamos que disfrute de su nuevo electrodoméstico Braun.

Este aparato está diseñado solo para el uso doméstico, a pesar de que ofrece un rendimiento profesional. Antes de su uso, lea atentamente las instrucciones y consérvelas para futuras referencias.

Importante

- Enchufe el secador a una toma de corriente alterna (~) y asegúrese de que el voltaje de su hogar se corresponda con el marcado en el aparato.
-  Este aparato no debe utilizarse cerca del agua (p. ej. un lavabo lleno de agua, la bañera o la ducha). Evite que el aparato se moje y no lo utilice con las manos mojadas.
- Cuando utilice el secador de pelo en el baño, desenchúfelo siempre después de usarlo y antes de limpiarlo. Incluso apagado, el secador representa un peligro si no se desenchufa.
- Para mayor protección, se recomienda instalar un interruptor diferencial (RCD), con una corriente de fuga máxima de 30 mA en el circuito eléctrico de su cuarto de baño. Consulte a su instalador.
- Procure no bloquear la rejilla de entrada o de salida de aire cuando el secador esté en uso.
- El secador de pelo está equipado con un sistema automático de protección contra el sobrecalentamiento, que desconecta el aparato en caso de sobrecalentamiento. El ventilador sigue funcionando. Después de un corto período de enfriado, el secador se enciende de nuevo. Asegúrese de que las rejillas de entrada y salida de aire no estén bloqueadas.
- No dirija el flujo de aire a los ojos, las manos u otras áreas sensibles al calor.
- No enrolle el cable de red alrededor del aparato.

- Compruebe regularmente que el cable no presente desgaste o daños. Si usted tiene alguna duda sobre su estado, lleve el aparato a su Centro de Servicio Braun más cercano para revisarlo / repararlo. Este cable sólo puede ser reemplazado por un Centro de Servicio Braun autorizado. Las reparaciones defectuosas pueden conllevar riesgos para el usuario.
- Este aparato puede ser utilizado por niños mayores de 8 años y por personas con las capacidades físicas, sensoriales o mentales disminuidas o con falta de experiencia o conocimientos, si han recibido supervisión o instrucciones relativas al uso seguro del aparato y entienden los peligros existentes. Los niños no deben jugar con el aparato. Los niños no deben realizar la limpieza ni el mantenimiento del aparato, salvo que sean mayores de 8 años y lo hagan bajo supervisión.

Descripción

- 1 Rejilla de entrada de aire con filtro de protección
- 2 Pantalla de temperatura
 - a) LED rojos para 4 ajustes de temperatura
 - b) LED azul para golpe de aire frío
- 3 Colgador
- 4 Interruptor encendido/apagado
- 5 Botones de temperatura (+ / -)
- 6 Botones de golpe de aire frío
- 7 Boquilla concentradora de aire profesional
- 8 Difusor profesional (solo con el modelo HD 785)

Uso

Este secador de pelo ofrece dos posiciones de agarre:

Cójalos por el mango (A) para llegar cómodamente a todos los botones.

También puede cogerlo por el tubo de aire (B).

Gracias al sistema especial de refrigeración de aire, el tubo de aire se mantiene frío.

Encendido

Utilice el interruptor (4) para encender el aparato y seleccione el flujo de aire:

O = apagado

I = flujo de aire flojo

II = flujo de aire fuerte

Pantalla de temperatura (2)

Los LED rojos (2a) muestran la selección de temperatura en un rango de 1 (baja) a 4 (alta). El LED azul (2b) se ilumina cuando se pulsa uno de los botones de golpe de aire frío (6).

Ajuste de la temperatura

Al encender el aparato, aparece por defecto el último ajuste de temperatura. Utilice los botones de temperatura (5) para cambiar la temperatura:

Pulse el botón + para aumentar el ajuste de temperatura.

Pulse el botón – para reducir el ajuste de temperatura.

Seleccione la temperatura en función de su sensibilidad al calor, tipo de cabello y nivel de hidratación. Un sensor térmico integrado garantiza el máximo control del calor.

Golpe de aire frío

Los botones de golpe de aire frío (6) permiten cambiar al instante a un flujo de aire frío para fijar el peinado. Ambos botones ofrecen la misma función. Dependiendo de la forma que elija para sostener el aparato (A o B), puede pulsar el botón de golpe de aire frío más cercano.

Independientemente de la temperatura inicial, conseguirá al instante un flujo de aire frío y el LED azul se iluminará.

Pulse de nuevo uno de los botones de golpe de aire frío para seguir trabajando a la temperatura que muestran los LED rojos fijada previamente.

Tecnología iónica (solo con el modelo HD 785)

La corriente de aire se enriquece con millones de iones activos que envuelven cada pelo, reducen el encrespamiento y la electricidad estática. El pelo se moldea más fácilmente y se restaura el nivel de hidratación y el brillo natural. Para conseguir el máximo flujo de iones, use el secador de pelo sin accesorios o, al menos, finalice el moldeo sin accesorios.

Uso de la boquilla concentradora de aire

Para dar estilo al cabello, coloque la boquilla concentradora de aire (7) en la parte frontal del aparato y presione firmemente hasta que encaje en su lugar. La boquilla concentradora de aire le permite dirigir el flujo de aire a zonas concretas del cabello. Tenga en cuenta que, a diferencia del tubo de aire, la boquilla concentradora de aire se calienta por el flujo de aire caliente.

Uso del difusor (solo con el modelo HD 785)

Para levantar las raíces, crear volumen u ondas naturales, coloque el difusor (8). Presiónela firmemente sobre la salida de aire, hasta que encaje en su lugar (C).

Pelo corto o media melena:

Para aumentar el volumen y levantar las raíces, pase suavemente los dedos del difusor por el cuero cabelludo con pequeños movimientos circulares.

Pelo largo:

Primero seque las puntas colocándolas sobre la placa del difusor. A continuación, levante el cabello hacia el cuero cabelludo con el difusor. Para añadir volumen a las raíces, pase suavemente los dedos del difusor por el cuero cabelludo con pequeños movimientos circulares.

Limpieza

Antes de la limpieza, desenchufe el aparato y deje que se enfríe.

Para limpiar la carcasa, utilice solo un paño húmedo. No utilice nunca productos de limpieza agresivos o abrasivos. No utilice nunca objetos puntiagudos (p. ej., la púa de un peine) para eliminar polvo o cuerpos extraños del interior del aparato. Existe riesgo de descarga eléctrica.

Limpie periódicamente el exterior del filtro de protección (1) con un paño húmedo (D).

Para una limpieza a fondo, gire el filtro de protección hacia la izquierda y retírelo (E). Limpie el filtro de protección con agua corriente y deje que se seque por completo. Reemplace el filtro de protección y fíjelo girando hacia la derecha.

Almacenamiento

El colgador (3) le permite almacenar el secador de pelo de forma práctica y segura.

Eliminación

El producto contiene residuos electrónicos reciclables. Para proteger el medio ambiente, no lo tire a la basura doméstica. Llévelo al punto de recogida local apropiado.



Sujeto a modificaciones sin previo aviso.

Garantía

Braun concede a este producto 2 años de garantía a partir de la fecha de compra.

Dentro del período de garantía, subsanaremos, sin cargo alguno, cualquier defecto del aparato imputable tanto a los materiales como a la fabricación, ya sea reparando, sustituyendo piezas, o facilitando un aparato nuevo según nuestro criterio.

La garantía no ampara averías por uso indebido, funcionamiento a distinto voltaje del indicado, conexión a un enchufe inadecuado, rotura, desgaste normal por el uso que causen defectos o una disminución en el valor o funcionamiento del producto.

La garantía perderá su efecto en caso de ser efectuadas reparaciones por personas no autorizadas, o si no son utilizados recambios originales de Braun.

La garantía solamente tendrá validez si la fecha de compra es confirmada mediante la factura o el albarán de compra correspondiente.

Esta garantía tiene validez en todos los países donde este producto sea distribuido por Braun o por un distribuidor asignado por Braun.

En caso de reclamación bajo esta garantía, diríjase al Servicio de Asistencia Técnica de Braun más cercano: www.service.braun.com.

Solo para España

Servicio al consumidor: Para localizar a su Servicio Braun más cercano o en el caso de que tenga Vd. alguna duda referente al funcionamiento de este producto, le rogamos contacte con el teléfono de este servicio 901 11 61 84.

Português

Os nossos produtos são concebidos segundo os mais elevados padrões de qualidade, funcionalidade e design. Esperamos que o nosso novo aparelho da Braun seja motivo de grande satisfação.

Este aparelho foi concebido apenas para o uso doméstico, embora proporcione um desempenho profissional.

Por favor, leia atenta e cuidadosamente as instruções de uso antes da utilização e conserve-as para referência futura.

Importante

- Ligue o aparelho a uma tomada de corrente alterna (~) e assegure-se que a voltagem de sua casa corresponde à que está marcado no aparelho.
-  Nunca utilizar este aparelho próximo de água (por exemplo um lavatório, uma banheira ou um chuveiro com água). Não permita que o aparelho se molhe, nem o utilize com as mãos molhadas.
- Ao utilizar o secador num quarto de banho, desligue-o sempre da tomada de corrente depois de o utilizar e antes de o limpar. Mesmo quando está desligado, o aparelho corre riscos caso esteja perto de água.
- Para protecção adicional, recomenda-se a instalação, no circuito eléctrico da casa de banho, de um aparelho de corrente residual (RCD) com uma corrente residual operativa que não ultrapasse os 30 mA. Aconselhe-se junto de um técnico.
- Não deve bloquear a entrada ou saída de ar do secador durante a sua utilização.
- O secador de cabelo está equipado com um sistema de protecção automática contra sobreaquecimento, que desliga o aquecimento na eventualidade de um sobreaquecimento. A ventoinha continua a funcionar. O aquecimento é ligado novamente

após um curto período de arrefecimento. Certifique-se de que as aberturas de entrada e de saída de ar estão completamente desobstruídas.

- Não dirija o fluxo de ar para os olhos, mãos ou outras áreas sensíveis ao calor.
- Não enrole o cabo de alimentação à volta do aparelho.
- Verifique com regularidade o estado do cabo para identificar desgaste ou danos. Se o estado do cabo suscitar alguma dúvida, leve o aparelho ao Serviço Técnico Braun mais próximo. O cabo eléctrico deve ser substituído apenas por um Serviço Técnico Braun autorizado. Uma reparação defeituosa pode representar riscos para o utilizador.
- Este aparelho pode ser utilizado por crianças com idade igual ou superior a 8 anos e por pessoas com capacidades físicas, sensoriais ou mentais reduzidas, ou com falta de experiência e conhecimento, desde que sejam supervisionadas ou lhes tenham sido dadas instruções quanto à utilização segura do aparelho e se tiverem compreendido os perigos envolvidos. As crianças não devem brincar com o aparelho. Só é permitido às crianças com idade superior a 8 anos fazer a limpeza e a manutenção do aparelho quando supervisionadas.

Descrição

- 1 Grelha de entrada de ar com filtro protetor
- 2 Visor de temperatura
 - a) LEDs vermelhos para 4 níveis de calor
 - b) LED azul para ar frio
- 3 Argola para pendurar
- 4 Interruptor para Ligar/Desligar
- 5 Botões da temperatura (+ / -)
- 6 Botões de frio
- 7 Concentrador de ar profissional
- 8 Difusor profissional (só com o modelo HD 785)

Utilização

Este secador de cabelo permite duas posições de pega:

Pega pelo punho (A) para chegar confortavelmente a todos os botões.

Pode também pegar diretamente pelo corpo do secador (B). O corpo do secador permanece frio, graças ao sistema de arrefecimento por ar.

Ligar

Use o interruptor (4) para ligar o aparelho e selecionar o fluxo de ar:

O = desligado

I = fluxo de ar reduzido

II = fluxo de ar elevado

Visor de temperatura (2)

Os LEDs vermelhos (2a) indicam os níveis de calor entre 1 (baixo) e 4 (alto).

O LED azul (2b) acende-se quando se prime um dos botões de frio (6).

Regulação da temperatura

Quando o aparelho é ligado, é utilizada a última regulação do calor que foi selecionada.

Use os botões da temperatura (5) para mudar a temperatura:

Prima o botão + para aumentar a temperatura.

Prima o botão – para reduzir a temperatura.

Pode selecionar a sua temperatura preferida conforme a sua sensibilidade pessoal ao calor, tipo de cabelo e nível de humidade. Um sensor térmico incorporado assegura o máximo de controlo do calor.

Fase fria

Os botões de frio (6) permitem alternar instantaneamente para o fluxo de ar frio, para fixar o penteado. Ambos os botões têm a mesma função.

Pode premir o botão que lhe for mais cómodo, conforme a maneira como preferir pegar no aparelho (A ou B).

Independentemente da temperatura inicial, obterá instantaneamente um fluxo de ar frio e o LED azul acende-se.

Prima novamente um dos botões de frio para continuar a trabalhar à temperatura regulada previamente conforme indicado pelos LEDs vermelhos.

Tecnologia de iões (só com o modelo HD 785)

O fluxo de ar é enriquecido com milhões de iões ativos, que aderem a cada cabelo e reduzem o frizado e a carga estática. O cabelo pode ser modelado mais facilmente e restitui o seu nível de humidade e o brilho natural. Para assegurar um fluxo máximo de iões, use o secador de cabelo sem acessórios, ou pelo menos termine a modelação sem acessórios.

Uso do concentrador de ar

Para estilizar o cabelo, empurre o concentrador de ar (7) sobre a parte da frente do aparelho e carregue com firmeza até encaixar no lugar.

O concentrador de ar permite-lhe direcionar o fluxo de ar para secções individuais do cabelo. Tenha em atenção que, ao contrário do que sucede com o corpo do secador, o concentrador de ar é aquecido pelo fluxo de ar quente.

Uso do difusor (só com o modelo HD 785)

Para criar elevação do cabelo na raiz, volume ou ondas naturais, coloque o difusor (8). Empurre-o com firmeza contra a saída do ar até encaixar no sítio (C).

Cabelo curto e médio:

Para criar volume e levantar o cabelo da raiz, gire gentilmente os dedos do Difusor em pequenas orbitas circulares sobre o couro cabeludo.

Cabelo comprido:

Primeiro seque as pontas do cabelo colocando-as em cima do lado com os dedos. Depois levante o cabelo cuidadosamente com o difusor virado para o seu couro cabeludo e mantenha. Para finalizar, seque as raízes do cabelo com um suave movimento circular dos dedos sobre o couro cabeludo, criando volume.

Limpeza

Antes de limpar, desligue o aparelho da tomada de corrente e deixe arrefecer.

Para limpar o secador use apenas um pano húmido. Nunca utilize produtos de limpeza agressivos ou abrasivos. Nunca utilize objetos pontiagudos (p. ex. a extremidade de um pente) para remover pó ou corpos estranhos do interior do aparelho. Existe o risco de choque elétrico.

Limpe regularmente o exterior do filtro protetor (1) com um pano húmido (D).

Para uma limpeza aprofundada, pode torcer o filtro protetor para a esquerda e puxá-lo para fora (E). Limpe o filtro protetor sob água corrente e deixe secar por completo. Reponha o filtro protetor e fixe-o rodando-o para a direita.

Guardar

A argola para pendurar (3) é uma maneira prática e segura de guardar o seu secador de cabelo.

Eliminação

O produto contém componentes eletrónicos recicláveis. Para proteger o ambiente, não deite o aparelho fora juntamente com o lixo doméstico, leve-o para um ponto de recolha local adequado.



Sujeito a alterações sem aviso prévio.

Garantia

Os nossos produtos dispõem de uma garantia de 2 anos a partir da data de compra. Qualquer defeito do aparelho imputável, quer aos materiais, quer ao fabrico, que torne necessário reparar, substituir peças ou trocar de aparelho dentro de período de garantia não terá custos adicionais.

A garantia não cobre avarias por utilização indevida, funcionamento a voltagem diferente da indicada, ligação a uma tomada de cor-rente eléctrica incorrecta, ruptura, desgaste normal por utilização que causem defeitos ou diminuição da qualidade de funcionamento do produto.

A garantia perderá o seu efeito no caso de serem efectuadas reparações por pessoas não autorizadas ou se não forem utilizados acessórios originais Braun.

A garantia só é válida se a data de compra for confirmada pela apresentação da factura ou documento de compra correspondente.

Esta garantia é válida para todos os países onde este produto seja distribuído pela Braun ou por um distribuidor Braun autorizado.

No caso de reclamação ao abrigo de garantia, dirija-se ao Serviço de Assistência Técnica Oficial Braun mais próximo: www.service.braun.com.

Só para Portugal

Apoio ao consumidor: Para localizar o seu Serviço Braun mais próximo, no caso de surgir alguma dúvida relativamente ao funcionamento deste produto, contacte-nos por favor pelo telefone 808 20 00 33.

Italiano

I nostri prodotti sono progettati in conformità ai più rigorosi standard di qualità, funzionalità e design. Ci auguriamo che il vostro nuovo apparecchio Braun possa darvi molte soddisfazioni. Questo apparecchio è ideato solo per uso domestico, sebbene offra prestazioni professionali. Leggere attentamente le istruzioni prima di utilizzare l'apparecchio e conservarle per ogni ulteriore consultazione.

Importante

- Collegare l'asciugacapelli solo a corrente alternata (~) e controllare che la tensione di rete corrisponda a quella indicata sull'asciugacapelli.
-  L'apparecchio non deve mai essere utilizzato vicino all'acqua (ad es. in prossimità di un lavandino pieno, una vasca da bagno o una doccia). Non bagnare l'apparecchio né usarlo con le mani bagnate.
- Se si utilizza l'apparecchio in una stanza da bagno, spegnere sempre l'asciugacapelli dopo l'uso e prima di pulirlo. Anche l'asciugacapelli spento presenta un rischio se non è scollegato dalla presa di corrente.
- Per la massima protezione, vi raccomandiamo di far installare nel circuito elettrico della stanza da bagno un sistema salvavita che sopporti un carico massimo di corrente elettrica di 30 mA. Chiedere informazioni al proprio installatore.
- Fare attenzione a non bloccare le griglie di entrata e uscita dell'aria se l'asciugacapelli è in funzione.
- L'asciugacapelli è dotato di un sistema automatico di protezione dal surriscaldamento che spegne il riscaldatore in caso di surriscaldamento. Il ventilatore continua a girare. Dopo un breve periodo di raffreddamento, il riscaldatore si riaccende. Assicurarsi che le aperture di ingresso e uscita dell'aria siano completamente libere.
- Non rivolgere il flusso d'aria verso gli

occhi, le mani o altre zone sensibili al calore.

- Non avvolgere il cavo di alimentazione attorno all'apparecchio.
- Controllare regolarmente che il cavo di alimentazione non presenti segni di usura o danneggiamento. In caso di dubbi sulle condizioni dell'apparecchio, portarlo in un centro di assistenza autorizzato Braun per farlo controllare/riparare. Il cavo di rete può essere sostituito solo da un centro di assistenza autorizzato Braun. Gli interventi di riparazione non qualificati possono causare gravi pericoli per l'utente.
- L'apparecchio può essere utilizzato da bambini di almeno 8 anni e persone con ridotta capacità fisica, sensoriale o mentale o mancanza di esperienza e informazioni, se supervisionati da una persona o se hanno ricevuto istruzioni sull'utilizzo corretto dell'apparecchio e a conoscenza dei rischi derivanti dall'utilizzo. I bambini non dovrebbero giocare con l'apparecchio. La pulizia e la manutenzione dell'apparecchio non dovrebbe essere effettuata da bambini a meno che non abbiano più di 8 anni e supervisionati.

Descrizione

- 1 Griglia di ingresso aria con filtro di protezione
- 2 Indicatore di temperatura
 - a) LED rossi per 4 regolazioni del calore
 - b) LED blu per l'aria fredda
- 3 Appendino
- 4 Interruttore acceso/spento
- 5 Pulsanti temperatura (+ / -)
- 6 Pulsanti del freddo
- 7 Beccuccio per styling professionale
- 8 Diffusore professionale (solo con modello HD 785)

Uso

L'asciugacapelli offre due posizioni di presa: Si può sostenerlo dall'**impugnatura (A)** per raggiungere comodamente tutti i pulsanti.

Si può sostenerlo anche dal cilindro (B). Il cilindro resta fresco grazie allo speciale sistema di raffreddamento ad aria.

Accensione

Usare l'interruttore(4) per accendere l'apparecchio e selezionare il flusso d'aria:

O = spento

I = flusso d'aria basso

II = flusso d'aria elevato

Indicatore di temperatura (2)

I LED rossi (2a) indicano le regolazioni del calore in un ambito compreso tra 1 (basso) a 4 (alto).

Quando si preme uno dei pulsanti del freddo (6), si accende un LED blu (2b).

Regolazione della temperatura

All'accensione, l'apparecchio è regolato sul calore impostato per ultimo.

Usare i pulsanti della temperatura (5) per cambiare la temperatura:

Premere il pulsante + per aumentare la temperatura.

Premere il pulsante - per ridurre la temperatura.

È possibile selezionare la temperatura preferita in funzione della propria personale sensibilità al calore, del tipo di capello e del livello di idratazione.

Un sensore termico integrato assicura il massimo controllo del calore.

Tasto colpo d'aria fredda

I pulsanti del freddo (6) consentono di passare immediatamente al flusso d'aria fredda per fissare una piega. I due pulsanti offrono la stessa funzione. A seconda del modo in cui si preferisce sostenere l'apparecchio (A o B), si può premere il pulsante del freddo più comodo da raggiungere.

Indipendentemente dalla temperatura iniziale, si ottiene immediatamente un flusso d'aria fredda e il LED blu si accende.

Premere di nuovo uno dei pulsanti del freddo per continuare a lavorare alla temperatura regolata in precedenza e indicata dai LED rossi.

Tecnologia a ioni (solo con modello HD 785)

Il getto d'aria è arricchito da milioni di ioni attivi che abbracciano ogni singolo capello e riducono il crespo e la carica statica. Il capello può essere acconciato più facilmente e recupera il suo livello di idratazione e la sua brillantezza naturale. Per assicurare il massimo flusso di ioni, usare l'asciugacapelli senza accessori o almeno concludere lo styling senza accessori.

Uso del beccuccio per styling

Per acconciare i capelli, spingere il beccuccio per styling (7) sul lato anteriore dell'apparecchio e premerlo con forza fino a quando scatta in posizione. Il beccuccio per styling consente di dirigere

il flusso d'aria verso singole parti della capigliatura. Si tenga presente che, diversamente dal cilindro, il beccuccio per styling viene riscaldato dal flusso d'aria calda.

Uso del diffusore (solo con modello HD 785)

Per sollevare le radici e creare volume o onde naturali, applicare il diffusore (8). Premerlo saldamente sull'uscita dell'aria finché scatta in posizione (C).

Capelli corti o medio-lunghi:

Per sollevare le radici e creare volume, guidare le dita del diffusore sul cuoio capelluto, con piccoli movimenti circolari.

Capelli lunghi:

Asciugare prima le estremità dei capelli collocandole sulla superficie a dita. Quindi, appoggiando il diffusore contro il cuoio capelluto, sollevare i capelli e mantenere questa posizione. Per dare maggior volume alle radici, terminare l'operazione con movimenti circolari con le dita del diffusore sul cuoio capelluto.

Pulizia

Prima di pulire l'apparecchio, scollegarlo dall'elettricità e farlo raffreddare.

Per pulire l'alloggiamento usare solo un panno umido. Non utilizzare per nessun motivo detersivi aggressivi o abrasivi. Non usare mai oggetti appuntiti (ad es. la coda di un pettine) per rimuovere la polvere o i corpi estranei dall'interno dell'apparecchio. Vi è il rischio di scossa elettrica.

Pulire regolarmente l'esterno del filtro di protezione (1) con un panno umido (D).

Per una pulizia approfondita, è possibile svitare il filtro di protezione verso sinistra e tirarlo via (E).

Pulire il filtro di protezione sotto l'acqua corrente e farlo asciugare completamente. Collocare nuovamente il filtro di protezione e bloccarlo girandolo verso destra.

Conservazione

L'appendino (3) fornisce un mezzo pratico e sicuro per conservare l'asciugacapelli.

Smaltimento

Il prodotto contiene rifiuti elettronici riciclabili. Per proteggere l'ambiente, non smaltirlo tra i rifiuti domestici bensì conferirlo a punti di raccolta locali adeguati.



Salvo cambiamenti senza preavviso.

Garanzia

Braun fornisce una garanzia valevole per la durata di 2 anni dalla data di acquisto.

Nel periodo di garanzia verranno eliminati, gratuitamente, i guasti dell'apparecchio conseguenti a difetti di fabbrica o di materiali, sia riparando il prodotto sia sostituendo, se necessario, l'intero apparecchio.

Tale garanzia non copre: danni derivanti dall'uso improprio del prodotto, la normale usura conseguente al funzionamento dello stesso, i difetti che hanno un effetto trascurabile sul valore o sul funzionamento dell'apparecchio.

La garanzia decade se vengono effettuate riparazioni da soggetti non autorizzati o con parti non originali Braun.

Per accedere al servizio durante il periodo di garanzia, è necessario consegnare o far pervenire il prodotto integro, insieme allo scontrino di acquisto, ad un centro di assistenza autorizzato Braun.

Contattare www.service.braun.com o il numero 800 440 017 per avere informazioni sul Centro di assistenza autorizzato Braun più vicino.

Nederlands

Onze producten zijn ontworpen om de hoogste standaarden te behalen in kwaliteit, functionaliteit en design. We hopen dat u grondig geniet van uw nieuwe Braun apparaat.

Dit apparaat is enkel ontworpen voor huishoudelijk gebruik, maar levert professionele resultaten.

Voordat u het apparaat voor het eerst gaat gebruiken, lees dan de gebruiksaanwijzing goed en aandachtig door en bewaar voor toekomstige referentie.

Belangrijk

- Uw haardroger alleen op wisselspanning (~) aansluiten. Controleer altijd of de op het apparaat aangegeven netspanning overeenkomt met die van het lichtnet.
-  Gebruik het apparaat nooit in de nabijheid van of vlak boven water (bijv. boven gevulde wastafel, badkuip of douche). Zorg dat het apparaat niet nat wordt.
- Wanneer u de haardroger in de badkamer gebruikt, trek dan altijd de stekker na gebruik uit het stopcontact. Zelfs uitgeschakelde apparaten kunnen nog gevaar opleveren in een vochtige omgeving, als de stekker niet uit het stopcontact is.
- Voor extra beveiliging is het aan te raden de elekdragroep in de badkamer van een aardlekschakelaar te voorzien, (max. Stroom afname 30 mA). Raadpleeg hiervoor uw installateur.
- Het moet voorkomen worden dat het luchtinlaatrooster en/of de blaasopening geheel of gedeeltelijk wordt geblokkeerd wanneer het apparaat aan staat.
- Het apparaat is uitgerust met automatische bescherming tegen oververhitting en schakelt de heater uit bij oververhitting. De fan blijft draaien. Na korte afkoelperiode, schakelt het de heater vanzelf weer in. Zorg ervoor dat luchtinlaatrooster en de blaasopening compleet vrij en open zijn.

- Richt de luchtstroom niet direct in de ogen, naar de handen of andere plekken die gevoelig zijn voor warmte.
- Wind het snoer nooit rond het apparaat.
- Controleer regelmatig het snoer op beschadigingen of scheurtjes vooral waar het snoer de haardroger binnen gaat en bij de stekker. Als u twijfelt over de conditie van het apparaat breng dan het apparaat naar de dichtstbijzijnde Braun service dealer om het apparaat te controleren/repareren. Het snoer mag alleen door een Braun erkende servicedienst worden vervangen. Ondeskundig reparatiewerk kan gevaarlijk zijn voor de gebruiker.
- Dit apparaat is geschikt voor gebruik voor kinderen ouder dan 8 jaar en personen met een fysieke, sensorische of mentale beperking indien zij het product gebruiken onder begeleiding of instructies hebben gekregen over het veilig gebruik van het apparaat en de gevaren inzien. Laat kinderen niet met het apparaat spelen. Laat het apparaat niet schoon gemaakt of onderhouden worden door kinderen, behalve onder toezicht en als ze 8 jaar of ouder zijn.

Beschrijving

- 1 Luchtinstroom grill met beschermend filter
- 2 Temperatuur display
 - a) Rode LEDs voor 4 warmteinstellingen
 - b) Blauwe LED voor koude lucht
- 3 Ophangring
- 4 Aan/uit knop
- 5 Temperatuur knoppen (+ / -)
- 6 Koude knoppen
- 7 Professionele styling mondstuk
- 8 Professionele diffuser (alleen bij model HD 785)

Gebruik

Deze haardroger biedt 2 grijpmogelijkheden: Bij de hendel (A) om comfortable bij alle knoppen te komen.

Het kan ook bij de uitloop (B). Dankzij het special luchtverkoelingsstelsysteem blijft de uitloop koel.

Aanzetten

Gebruik de schakelaar (4) om het apparaat aan te zetten en de luchtstroom te kiezen:

O = uit

I = lage luchtstroom

II = hoge luchtstroom

Temperatuur display (2)

Rode LEDs (2a) tonen de warmteinstellingen van 1 (laag) t/m 4 (hoog)

Een blauwe LED (2b) verschijnt wanneer er op een van de koude knoppen (6) is gedrukt

De temperatuur instellen

Wanneer het apparaat wordt aangezet, wordt de laatste warmteinstelling ingeschakeld.

Gebruik de temperatuursknoppen (5) om de temperatuur te wijzigen:

Druk op de + knop om de temperatuursinstelling te verhogen.

Druk op de – knop om de temperatuursinstelling te verlagen.

Afhankelijk van jouw persoonlijke warmtegevoeligheid, type haar en vochtgraad, kan je de gewenste temperatuursetting kiezen. Een geïntegreerde thermo sensor verzekert maximale warmte controle.

Cold shot

De koude knoppen (6) zorgen ervoor dat er veranderend kan worden naar koude lucht om een style te creëren. Beide knoppen bieden dezelfde functie. Afhankelijk van jouw gewenste manier om het apparaat vast te houden (A of B) kan er op de koude knop gedrukt worden die binnen praktisch bereik is.

Ongeacht wat de initiële temperatuur is, je krijgt direct een koude luchtstroom en de blauwe LED gaat aan.

Druk nogmaals op een van de koude buttons om terug te gaan naar hiervoor ingestelde temperatuur, welke zichtbaar is op de rode LEDs

Ion technologie (alleen met model HD 785)

De luchtstroom is verrijkt met miljoenen actieve ionen die elke haar omsluiten en pluizig en statisch haar verminderen. Het haar kan makkelijker gestyled worden en herstelt de vochtgraad en natuurlijke glans. Om verzekerd te zijn van de maximale uitstroom van ionen, gebruik de haardroger zonder hulpstukken of eindig tenminste zonder hulpstukken.

Gebruik van het styling mondstuk

Om het haar te stylen, druk het styling mondstuk (7) op de voorkant van het apparaat en druk stevig aan totdat hij op plaats klikt. Het styling mondstuk zorgt

ervoor dat de luchtstroom geleid kan worden naar specifieke individuele delen van het haar. Let erop dat in tegenstelling tot de uitloop, het mondstuk wel opwarmt door de hete luchtstroom

Gebruik van de diffuser

(alleen met model HD 785)

Om wortelverhoging, volume en natuurlijke golven te creëren, plaats de diffuser (8). Druk stevig tegen de luchttuitlaat aan totdat hij op plaats klikt (C).

Kort tot middellang haar:

Om volume en wortelverhoging te creëren, begeleid de diffuser vingers rustig met kleine ronde bewegingen over de hoofdhuid.

Lang haar:

Eerst de haareinden drogen door deze op de vingerplaat te leggen. Daarna voorzichtig het haar optillen met de diffuser tegen de hoofdhuid aan en houdt dit vast.

Maak af door met een zachte ronde beweging de diffuser vingers op de hoofdhuid te bewegen om wat verhoging te creëren.

Reiniging

Voor reiniging, haal de stekker uit het stopcontact en laat het apparaat afkoelen.

Voor het reinigen van de behuizing enkel een vochtige doek gebruiken. Onder geen enkel beding agressieve schoonmaakmiddelen en schuurmiddelen gebruiken. Gebruik nooit puntige voorwerpen (v.b. steel van een kam) om stof te verwijderen of andere dingen uit het apparaat. Er is een risico op een elektrische schok.

Reinig regelmatig de buitenkant van het beschermende filter (1) met een vochtige doek (D).

Voor een grondige reiniging, kan het filter naar links gedraaid worden en eraf gehaald worden (E). Reinig het filter onder stromend water en laat goed droog worden. Vervang het beschermende filter en draai vast naar rechts.

Opbergen

De ophanging (3) zorgt voor een praktische en veilige manier van opbergen van jouw haardroger.

Weggooiën

Het apparaat bevat elektronisch recyclebaar afval. Om het milieu te beschermen, niet weggooiën bij het huisafval. Lever deze in bij een Braun Service Centre of bij de door uw gemeente aangewezen inleveradressen.



Onderhevig aan veranderingen zonder melding

Garantie

Op dit produkt verlenen wij een garantie van 2 jaar geldend vanaf datum van aankoop. Binnen de garantieperiode zullen eventuele fabricagefouten en/of materiaalfouten gratis door ons worden verholpen, hetzij door reparatie, vervanging van onderdelen of omruilen van het apparaat. Deze garantie is van toepassing in elk land waar dit apparaat wordt geleverd door Braun of een officieel aangestelde vertegenwoordiger van Braun.

Beschadigingen ten gevolge van onoordeelkundig gebruik, normale slijtage en gebreken die de werking of waarde van het apparaat niet noemenswaardig beïnvloeden vallen niet onder de garantie. De garantie vervalt bij reparatie door niet door ons erkende service-afdelingen en/of gebruik van niet originele Braun onderdelen.

Om gebruik te maken van onze service binnen de garantieperiode, dient u het complete apparaat met uw aankoopbewijs af te geven of op te sturen naar een geautoriseerd Braun Customer Service Centre: www.service.braun.com.

Bel 0 800 44 55 388 voor een Braun Customer Service Centre bij u in de buurt.

Dansk

Vores produkter er skabt til at opfylde de største krav med hensyn til kvalitet, funktionalitet og design. Vi håber, du vil få stor glæde af dit nye apparat fra Braun.

Dette apparat er kun beregnet til hjemmebrug, selvom det giver professionel ydelse.

Læs brugervejledningen grundigt igennem, før apparatet tages i brug, og behold den til fremtidig reference.

Vigtigt

- Hårtørreren må kun sluttes til et stik med vekselstrøm (~). Kontroller, at netspændingen svarer til den spænding, som står på hårtørreren.
-  Apparatet må aldrig anvendes i nærheden af vand (f.eks. en fyldt håndvask, et badekar eller brusebad). Apparatet må ikke blive vådt eller anvendes med våde hænder.
- Når hårtørreren bruges i badeværelset, skal du altid trække stikket ud efter brug og inden rengøring. Selv slukkede hårtørrere udgør en sikkerhedsrisiko, hvis stikket ikke er trukket ud.
- Som yderligere sikkerhed anbefales det at installere en fejlstrømssikring i badeværelsets elektriske strømkreds med en tilladt reststrøm på maks. 30 mA. Få yderligere oplysninger hos en elektriker.
- Hårtørreren er udstyret med automatisk overophedningsbeskyttelse, som slukker for varmeelementet i tilfælde af overophedning. Blæseren fortsætter med at køre. Efter en kort afkølingsperiode, tænder varmeelementet igen. Sørg for at luftindtaget og udblæsningen altid er helt fri.
- Undgå at rette luftstrømmen mod øjne, hænder eller andre varmefølsomme områder.
- Ledningen må ikke vikles om apparatet.
- Kontroller regelmæssigt, om ledningen er slidt eller beskadiget. Hvis du

er i tvivl om apparatets tilstand, skal du bringe apparatet til kontrol/reparation hos et Braun Service Center. Ledningen må kun udskiftes af et autoriseret Braun Servicecenter.

Ukvalificerede reparationer kan medføre stor fare for brugeren.

- Dette apparat kan anvendes af børn fra 8 år og personer med nedsatte fysiske, sansemæssige eller mentale evner eller manglende erfaring eller viden, hvis de er under opsyn og får instruktioner om sikker brug af apparatet og forstår den involverede fare. Børn må ikke lege med apparatet. Rengøring og brugervedligeholdelse må ikke udføres af børn, med mindre de er over 8 år og er under opsyn.

Beskrivelse

- 1 Luftindtag med beskyttelsesfilter
- 2 Temperaturdisplay
 - a) rød LED for 4 varmeindstillinger
 - b) blå LED for kold luft
- 3 Ophængningsstrop
- 4 Tænd/sluk-knap
- 5 Temperaturknapper (+ / -)
- 6 Koldluft-knapper
- 7 Professionel stylingmundstykke
- 8 Professionel diffuser (kun i model HD 785)

Brug

Denne hårtørrer har to grebspositioner:

Hold den i håndtaget (A), så du nemt kan nå alle knapper.

Du kan også holde den i udblæsningsrøret (B). På grund af det specielle luftkølingssystem holdes udblæsningsrøret koldt.

Tænd for apparatet

Brug knap (4) til at tænde for apparatet og vælg luftstrøm.

O = slukket

I = svag luftstrøm

II = kraftig luftstrøm

Temperaturdisplay (2)

Røde LED (2a) viser temperaturindstillinger fra 1 (svag) til 4 (kraftig).

En blå LED (2b) tænder, når du trykker på en af koldluft-knapperne (6).

Indstilling af temperaturen

Når du tænder for apparatet, vælges seneste temperaturindstilling automatisk. Brug temperaturknapperne (5) til at ændre temperaturen:

Tryk på + for at øge temperaturindstillingen.
Tryk på – for at reducere temperaturindstillingen.
Du kan vælge foretrukken temperaturindstilling afhængig af din personlige varmefølsomhed, hårtype og fugtniveau. En integreret temperaturstyring sikrer maksimal varmestyring.

Cold shot

Et tryk på koldluft-knapperne (6) giver mulighed for omgående skift til kold luftstrøm for at fiksere en frisur. Begge knapper giver samme funktion. Afhængig af hvordan du foretrækker at holde apparatet (A eller B), kan du trykke på den koldluftknop, der er nemmest at nå.

Uafhængig af den oprindelige temperatur kan du straks få en kold luftstrøm, og den blå LED begynder at lyse.

Tryk på en af koldluft-knapperne igen, for at fortsætte med at arbejde med den tidligere indstillede temperatur, som vist af de røde LED.

Ion teknologi (kun i model HD 785)

Luftstrømmen beriges med millioner af aktive ioner, der omslutter hvert enkelt hårstrå, reducerer krus og statisk elektricitet. Håret bliver lettere at sætte, og hjælper med at genoprette fugtbalancen og naturlige glans. For at sikre en maksimal ionstrøm bør hårtørreren anvendes uden tilbehør eller afsluttes uden tilbehør.

Brug af stylingmundstykket

Tryk stylingmundstykket (7) fast på forsiden af apparatet indtil det sidder fast for at style håret. Stylingmundstykket gør det muligt at rette luftstrømmen mod enkelte dele af håret. Bemærk, at stylingmundstykket i modsætning til udblæsningsrøret bliver varmet op af den varme luftstrøm.

Brug af den professionelle diffuser (kun i model HD 785)

Sæt diffuseren (8) på, hvis du vil skabe løft ved rødderne, have mere volumen eller naturlige krøller. Tryk den fast på udblæsningen, til den sidder fast (C).

Kort til mellemlangt hår:

Tilfør volumen og løft ved rødderne ved at føre diffuserens finger rundt med små cirkelbevægelser over hovedbunden.

Langt hår:

Start med at tørre spidserne ved at placere dem på fingerpladen. Løft derefter forsigtigt håret med diffuseren mod hovedbunden og hold. Slut af ved rødderne med nænsomme cirkelbevægelser med

diffuserfingrene mod hovedbunden for at give noget løft.

Rengøring

Tag stikket ud af stikkontakten og lad det køle af inden rengøring. Kabinettet må kun rengøres med en fugtig klud. Brug aldrig stærke eller slibende rengøringsmidler. Brug aldrig spidse genstande (f.eks. spidsen af en kam) til at fjerne støv eller fremmedlegemer fra apparatets inderside. Der er risiko for elektrisk støv.

Rengør ydersiden af beskyttelsesfilteret (1) regelmæssigt med en fugtig klud (D).

For en mere grundig rengøring kan du dreje beskyttelsesfilteret til venstre og trække det af (E). Rengør beskyttelsesfilteret under rindende vand, og lad det tørre helt. Sæt beskyttelsesfilteret på igen, og lås det ved at dreje det mod højre.

Opbevaring

Ophængningsøskenen (3) giver en praktisk og sikker opbevaring af din hårtørrer.

Bortskaffelse

Produktet indeholder elektriske dele til genbrug. Af hensyn til miljøet bør det ikke bortskaffes sammen med husholdningsaffald men afleveres på en genbrugsstation.



Der tages forbehold for ændringer uden forudgående varsel.

Garanti

Braun yder 2 års garanti på dette produkt gældende fra købsdatoen. Inden for garantiperioden vil Braun for egen regning afhjælpe fabriktions- og materialefejl efter vort skøn gennem reparation eller ombytning af apparatet. Denne garanti gælder i alle lande, hvor Braun er repræsenteret.

Denne garanti dækker ikke skader opstået ved fejlbetjening, normalt slid eller fejl som har ringe effekt på værdien eller funktionsdygtigheden af apparatet. Garantien bortfalder ved reparationer udført af andre end de af Braun anviste reparatører og hvor originale Braun reservedele ikke er anvendt.

Ved service inden for garantiperioden afleveres eller indsendes hele apparatet sammen med købsbevis til et autoriseret Braun Service Center: www.service.braun.com.

Ring 7015 0013 for oplysning om nærmeste Braun Service Center.

Norsk

Våre produkter er laget for å imøtekomme de høyeste standarder når det gjelder kvalitet, funksjonalitet og design. Vi håper du blir fornøyd med ditt nye Braun-produkt.

Dette apparatet er designet kun for hjemmebruk, selv om det gir en profesjonell ytelse.

Les bruksanvisningen nøye før du tar produktet i bruk, og ta vare på den til senere bruk.

Viktig

- Hårføneren skal kun tilsluttes et vekselstrømmuttak. Kontroller at nettspenningen i huset samsvarer med spenningen som er angitt på apparatet.
-  Dette apparatet må aldri brukes i nærheten av vann (f.eks. vann i servant, badekar eller dusj). Pass på at apparatet ikke blir vått, og ikke bruk det med våte hender.
- Når føneren brukes på badet, må støpselet alltid trekkes ut av stikkontakten etter bruk og før den rengjøres. Selv en hårføner som er slått av representerer en fare dersom støpselet ikke er tatt ut av stikkontakten.
- Som ekstra beskyttelse anbefaler vi at du installerer en reststrømbryter (RCD) med en angitt driftsstrøm som ikke overstiger 30 mA i den elektriske kretsen på badet. Be en elektriker om råd.
- Gitteret for luftinntak og blåserør må ikke blokkeres når føneren er i bruk.
- Føneren er utstyrt med et automatisk beskyttelsessystem mot overoppheting som slår av varmen ved overoppheting. Viften står fortsatt på. Etter en kort avkjølingsperiode blir varmen slått på igjen. Sørg for at luftinntaket og blåserøret alltid er frie for hindringer.
- Ikke vend luftstrømmen mot øyne, hender eller andre områder som er følsomme for varme.
- Strømledningen må ikke vikles rundt apparatet.
- Kontroller ledningen regelmessig for slitasje og skader. Ved mistanke om

feil ved apparatet bør apparatet leveres til nærmeste Braun-servicesenter for kontroll/reparasjon. Strømledningen skal kun byttes ut ved et autorisert Braun-servicesenter. Ukvalifiserte reparasjoner kan medføre stor fare for brukeren.

- Dette apparatet kan brukes av barn fra og med 8 år og personer med reduserte fysiske, sensoriske eller mentale evner, eller manglende erfaring og kunnskap, hvis de er under tilsyn eller har fått instruksjon om sikker bruk av apparatet og forstår farene ved bruk av apparatet. Barn skal ikke leke med apparatet. Rengjøring og vedlikehold av apparatet skal ikke foretas av barn med mindre de er eldre enn 8 år og har tilsyn av en voksen.

Beskrivelse

- 1 Luftinntaksgitter med beskyttelsesfilter
- 2 Temperaturdisplay
 - a) røde LED-lys for 4 temperaturinnstillinger
 - b) blått LED-lys for kaldluft
- 3 Opphengsring
- 4 På/av-bryter
- 5 Temperaturinnstillingsknapper (- / +)
- 6 Kaldluftknapper
- 7 Profesjonelt stylingmunnstykke
- 8 Profesjonell diffuser (kun med modell HD 785)

Bruk

Denne føneren kan holdes i to stillinger:

Hold den i håndtaket (A) for lett tilgang til alle knappene.

Du kan også holde den i blåserøret (B). Takket være det spesielle luftkjølingssystemet holdes blåserøret kaldt.

Slå på

Bruk bryteren (4) til å slå på føneren og velge luftstrøm:

O = av

I = sakte, lav luftstrøm

II = raskt, høy luftstrøm

Temperaturdisplay (2)

Røde LED-lys (2a) viser varmeinnstillinger fra 1 (lav) til 4 (høy).

Et blått LED-lys (2b) lyser når du trykker på en av kaldluftknappene (6).

Innstill temperaturen

Når føneren slås på vil den siste varmeinnstillingen være innstilt.

Bruk temperaturknappene (5) til å endre temperaturen:

Trykk på + knappen for å øke temperaturinnstillingen. Trykk på – knappen for å redusere temperaturinnstillingen.

Du kan velge den temperaturinnstillingen du ønsker ut fra din personlige varmefølsomhet, hårtype eller fuktighetsnivå. En integrert varmesensor gir maksimal varmekontroll.

Cold shot-funksjon

Kaldluftknappene (6) lar deg umiddelbart skifte til kaldluft for å fikse frisyren. Begge knappene har samme funksjon. Avhengig av hvordan du liker å holde føneren (A eller B) kan du trykke på den kaldluftknappen som er lettest å nå.

Uansett hvilken temperatur som er innstilt vil du umiddelbart få kaldluft og det blå LED-lyset blir slått på.

Trykk på en av kaldluftknappene igjen for å fortsette føningen med den forrige temperaturinnstillingen slik de røde LED-lysene viser.

Ion-teknologi (kun med modell I HD 785)

Luftstrømmen inneholder millioner av aktive ioner som omslutter hvert enkelt hårstrå, reduserer krus og statisk elektrisitet. Håret blir lettere å style og gjenoppretter sitt fuktighetsnivå og sin naturlige glans. For å få maksimal ionestrøm bør føneren brukes uten tilbehør, eller i det minste bør stylingen avsluttes uten å bruke tilbehør.

Bruk av stylingmunnstykket

For å style håret, skal du sette stylingmunnstykket (7) foran på føneren og trykke på det til det klikker på plass. Med stylingmunnstykket kan du dirigere luftstrømmen mot individuelle områder av håret. Vennligst legg merke til at stylingmunnstykket, i motsetning til blåserøret, blir oppvarmet av den varme luftstrømmen.

Bruk av diffuseren (kun for modell HD 785)

Bruk diffuseren (8) for å få et løft ved røttene, volum og naturlige bølger. Skyv den godt inn på blåserøret til den klikker på plass (C).

Kort til halvlengt hår

For å skape volum og et løft ved røttene, før diffuserfingrene over hodet med små sirkelbevegelser.

Langt hår

Tørk først hårspissene ved å plassere dem på fingerplaten. Løft deretter håret forsiktig med diffuseren plassert mot hodet, og hold. Avslutt føningen av røttene ved å føre diffuserfingrene varsomt over hodebunnen i en sirkelbevegelse for å få et lite løft.

Rengjøring

Ta støpselet ut av stikkontakten og la apparatet avkjøles før rengjøring.

Bruk bare en lett fuktet klut til rengjøring av beskyttelseshylen. Du må aldri bruke veldig sterke eller ripende rengjøringsmidler. Du må aldri bruke spiss ting (f.eks. den spisse enden på en kam) til å fjerne støv eller fremmedelementer fra innsiden av apparatet. Dette kan medføre fare for elektrisk støt.

Rengjør utsiden av beskyttelsesfilteret (1) med en fuktig klut (D).

For en grundig rengjøring kan beskyttelsesfilteret vris til venstre og trekkes av (E).

Rengjør beskyttelsesfilteret under rennende vann og la det tørke helt. Sett filteret tilbake på føneren og klikk det på plass ved å vri til høyre.

Oppbevaring

Opphengsringen (3) er en praktisk og sikker måte å oppbevare føneren på.

Deponering

Produktet inneholder resirkulerbart elektronisk avfall. For å beskytte miljøet bør apparatet ikke kastes i husholdningsavfallet, men leveres til et lokalt innleveringssted for elektronisk avfall.



Med forbehold om endringer.

Garanti

Vi gir 2 års garanti på produktet gjeldende fra kjøpsdato.

I garantitiden vil vi gratis rette eventuelle fabrikk- eller materialfeil, enten ved reparasjon eller om vi finner det hensiktsmessig å bytte hele produktet.

Denne garanti er gyldig i alle land der Braun eller Brauns distributør selger produktet.

Denne garanti dekker ikke: skader på grunn av feil bruk, normal slitasje eller skader som har ubetydelig effekt på produktets verdi og virkemåte. Garantien bortfaller dersom reparasjoner utføres av ikke autorisert person eller hvis andre enn originale Braun reservedeler benyttes.

For service i garantitiden skal hele produktet leveres eller sendes sammen med kopi av kjøpskvitteing til nærmeste autoriserte Braun Serviceverksted: www.service.braun.com.

Ring 22 63 00 93 for å bli henvist til nærmeste autoriserte Braun Serviceverksted.

NB

For varer kjøpt i Norge har kunden garanti i henhold til NEL's Leveringsbetingelser.

Svenska

Våra produkter är utformade för att uppfylla de högsta standarder vad gäller kvalitet, funktion och design. Vi hoppas att du kommer att ha mycket nytta av din nya apparat från Braun.

Apparaten är avsedd endast för privat användning, även om den håller professionell klass.

Läs bruksanvisningen noga innan du använder produkten och spara den för framtida bruk.

Viktigt

- Hårfönen får endast anslutas till eluttag med växelström (~). Kontrollera att spänningen i hushållet motsvarar den spänning som är angiven på produkten.
-  Apparaten får aldrig användas nära vatten (t.ex. ett fyllt handfat, ett badkar eller en dusch). Apparaten får inte bli blöt och ska inte användas med blöta händer.
- När du använder apparaten i ett badrum ska du alltid dra ut kontakten efter användning och före rengöring. Även en avstängd hårfön är en risk om kontakten inte är utdragen.
- För ytterligare skydd bör du installera en jordfelsbrytare i badrummet, som utlöser vid en spänning på 30 mA. Be installatören om råd.
- Se till att inte blockera luftintaget eller luftutloppet när hårfönen är på.
- Hårfönen är utrustad med ett automatiskt överhettningsskydd som stänger av värmeelementet i händelse av överhettning. Fläkten fortsätter att gå. Efter en kort avsvlningsperiod slår värmeelementet på igen. Se till att luftintag och luftutlopp är helt oblockerade.
- Rikta inte luftflödet mot ögonen, händerna eller andra områden som är känsliga för hetta.
- Linda inte sladden runt produkten.
- Kontrollera regelbundet om det finns förslitningsskador eller andra skador på sladden. Om du har några funderingar om apparatens skick, ta den till

närmaste Braun Servicecenter för kontroll/repairation. Produktens sladd får bara bytas ut på ett auktoriserat Braun Servicecenter. Okvalificerat reparationsarbete kan leda till stora risker för användaren.

- Apparaten kan användas av barn över 8 år och personer med nedsatt fysisk eller mental förmåga eller bristande erfarenhet och kunskap om användningen övervakas eller om de har fått instruktioner om hur produkten ska användas på ett säkert sätt och förstår riskerna med den. Barn får inte använda produkten som leksak. Rengöring och underhåll ska inte utföras av barn, om de inte är över 8 år och under uppsikt.

Beskrivning

- 1 Luftintagsgaller med skyddsfilter
- 2 Temperaturdisplay
 - a) röda lysdioder för 4 värmeinställningar
 - b) blå lysdiod för kallluft
- 3 Upphångningsögla
- 4 På-/av-knapp
- 5 Temperaturknappar (+ / -)
- 6 Kallluftsknappar
- 7 Professionellt stylingmunstycke
- 8 Professionell diffuser (endast med modell HD 785)

Användning

Hårfönen har två grepp:

Håll den i handtaget (A) för att på ett bekvämt sätt kunna nå alla knappar.

Du kan även hålla i den främre delen (B). Tack vare det speciella luftkylningsystemet förblir den sval.

Slå på hårfönen

Använd brytaren (4) för att slå på apparaten och välja luftflöde:

O = av

I = lågt luftflöde

II = högt luftflöde

Temperaturdisplay (2)

Röda lysdioder (2a) visar värmeinställningarna från 1 (låg) till 4 (hög).

En blå lysdiod (2b) lyser när du trycker på kallluftsknapparna (6).

Ställa in temperaturen

När hårfönen sätts på används den senast använda värmeinställningen.

Använd temperaturknapparna (5) för att ändra temperaturen.

Tryck på knappen + för att öka temperaturinställningen.

Tryck på knappen – för att minska temperaturinställningen.

Du kan välja önskad temperaturinställning utifrån din personliga känslighet för värme, din hårtyp och hårets fuktnivå. En integrerad termosensor säkerställer maximal värmekontroll.

Kallluftsfunktion

Kallluftsknapparna (6) gör att man omedelbart kan byta till kallt luftflöde för att fixera frisyren. Båda knapparna har samma funktion. Beroende på hur du väljer att hålla hårfönen (A eller B) kan du trycka på kallluftsknapparna som är inom bekvämt räckhåll.

Oavsett den initiala temperaturen får du omedelbart ett kallt luftflöde och den blå lysdioden tänds.

Tryck på kallluftsknapparna igen för att fortsätta med den tidigare inställda temperaturen som visas med de röda lysdioderna.

Jonteknologi (endast med modell HD 785)

Luftströmmen är berikad med miljontals aktiva joner som omsluter varje hårstrå, och minskar förekomsten av frissigt och statiskt hår. Håret blir enklare att styla och jonerna hjälper till att bibehålla hårets fuktnivå och naturliga glans. För att säkerställa maximalt jonflöde bör hårfönen användas utan tillbehör, eller avsluta i alla fall stylingen utan tillbehör.

Använda stylingmunstycket

För att styla håret, sätt stylingmunstycket (7) på apparaten och tryck fast det tills det sitter på plats ordentligt. Stylingmunstycket gör att du kan rikta luftflödet mot enstaka delar av håret. Till skillnad från den främre delen av hårfönen hettas stylingmunstycket upp av det varma luftflödet.

Använda diffusern (endast med modell HD 785)

Använd diffusern (8) för att lyfta håret vid rötterna, skapa volym eller naturliga vågor. Tryck fast diffusermunstycket på hårfönens luftutlopp tills det sitter fast ordentligt (C).

Kort till mellanlångt hår:

För varsamt diffuserns fingrar med små cirkelformade rörelser över hårbotten för att ge håret ett lyft.

Långt hår:

Torka först hårets toppar genom att placera dem på fingerplattan. Lyft sedan håret med diffusern mot hårbotten och håll. Avsluta i rötterna med en försik-

tig cirkelrörelse med diffuserns fingrar mot hårbotten för att ge håret ett lyft.

Rengöring

Dra ut kontakten och låt apparaten svalna före rengöring.

Använd en fuktig trasa för att rengöra höljet. Använd aldrig frätande eller slipande rengöringsmedel. Använd aldrig spetsiga föremål för att avlägsna damm eller främmande föremål från apparatens insida. Det finns då en risk för att du utsätts för elektriska stötar.

Rengör regelbundet utsidan av skyddsfiltret (1) med en fuktig trasa (D).

För en noggrann rengöring, vrid skyddsfiltret till vänster och dra bort det (E). Rengör skyddsfiltret under rinnande vatten och låt det torka helt. Sätt tillbaka skyddsfiltret och lås fast det genom att vrida till höger.

Förvaring

Med upphängningsögla (3) kan du förvara hårfönen på ett praktiskt och säkert sätt.

Avyttrande

Produkten innehåller elektriskt avfall som kan återvinnas. För att skydda miljön ska den inte avyttras i hushållssoporna, utan lämnas den på lämplig samlingsplats.



Kan ändras utan föregående meddelande.

Garanti

Vi garanterar denna produkt för två år från och med inköpsdatum. Under garantitiden kommer vi utan kostnad, att avhjälpa alla brister i apparaten som är hänförliga till fel i material eller utförande, genom att antingen reparera eller byta ut hela apparaten efter eget gottfinnande.

Denna garanti gäller i alla länder där denna apparat levereras av Braun eller deras auktoriserade återförsäljare.

Garantin gäller ej: skada på grund av felaktig användning eller normalt slitage, liksom brister som har en försumbar inverkan på apparatens värde eller funktion. Garantin upphör att gälla om reparationer utförs av icke behörig person eller om Brauns originaldelar inte används.

För att erhålla service under garantitiden skall den kompletta apparaten lämnas in tillsammans med inköpskvittot, till ett auktoriserat Braun verkstad: www.service.braun.com.

Ring 020-21 33 21 för information om närmaste Braun verkstad.

Suomi

Tuotteemme on suunniteltu täyttämään korkeimmat laadun, toimivuuden ja muotoilun vaatimukset. Toivottavasti saat paljon iloa ja hyötyä uudesta Braun-laitteestasi.

Tämä laite on tarkoitettu ainoastaan kotikäyttöön, vaikka se tarjoaa ammattimaisen suorituskyvyn. Lue käyttöohjeet huolellisesti ennen käyttöä ja säilytä ne myöhempää tarvetta varten.

Tärkeää

- Yhdistä hiustenkuivaaja normaaliin vaihtojännitepistorasiaan (~) ja varmista, että jännite vastaa hiustenkuivaajaan merkittyä jännitettä.
-  Tätä laitetta ei saa koskaan käyttää veden lähellä (esim. vedellä täytetyn pesualtaan, kylpyammeen tai suihkun lähellä). Älä käytä laitetta märin käsin tai anna laitteen kastua.
- Kuin hiustenkuivaajaa käytetään kylpyhuoneessa, irrota johto aina pistorasiasta käytön jälkeen ja ennen puhdistamista. Laite aiheuttaa myös sammutettuna vahingonvaaran, jos se on kytketty pistorasiaan.
- Turvallisuutta voi lisätä asentamalla vikavirtasuojan, jonka nimellinen toimintavirta on enintään 30 mA kylpyhuoneen virtapiirissä. Kysy lisätietoja sähköasentajalta.
- Varmista, ettei hiustenkuivaajan tulo- ja menoaukon ritilä tukkiudu laitteen ollessa päällä.
- Hiustenkuivaaja on varustettu auto- maattisella ylikuumentensuojalla, joka kytkee lämpövastuksen pois päältä laitteen ylikuumentuessa. Puhallin toimii edelleen. Lyhyen jäähdytysjakson jälkeen lämpövastus kytketty taas päälle. Varmista aina, ettei ilman tulo- ja menoaukkoja peitä mikään.
- Älä suuntaa puhallusta silmiin, käsiin tai muihin lämmölle arkoihin alueisiin.
- Älä kierrä verkkojohtoa laitteen ympärille.
- Tarkista verkkojohto säännöllisesti, ettei se ole kulunut tai vahingoittunut.

Jos olet epävarma laitteen kunnosta, vie laite tarkastettavaksi lähimpään Braun-huoltoliikkeeseen. Laitteen verkkojohto voidaan vaihtaa ainoastaan valtuutetussa Braun-huoltoliikkeessä. Valtuuttamaton huoltotyö voi aiheuttaa vakavia vaaratilanteita käyttäjälle.

- Yli 8-vuotiaat lapset tai sellaiset henkilöt, joiden fyysinen, sensorinen tai henkinen toimintakyky on rajoittunut tai joilla ei ole tarvittavaa kokemusta tai tietoa laitteen käytöstä, voivat käyttää laitetta, jos heitä valvotaan ja ohjeistetaan laitteen turvallisen käytön osalta ja he ymmärtävät käyttöön liittyvät vaaratekijät. Lasten ei saa antaa leikkiä laitteella. Laitetta saavat puhdistaa vain yli 8-vuotiaat lapset, kun heitä valvotaan.

Laitteen osat

- 1 Ilman tulo-ritilä, jossa suojaava suodatin
- 2 Lämpötilanäyttö
 - a) punaiset LED-valot osoittavat 4 lämpötila-asetusta
 - b) sininen LED-valo kylmälle ilmalle
- 3 Ripustuskoukku
- 4 Virtakytkin
- 5 Lämpötilapainikkeet (+ / -)
- 6 Kylmäpuhalluspainikkeet
- 7 Ammattimainen muotoilusuuatin
- 8 Ammattimainen diffuusori (vain mallissa HD 785)

Käyttö

Hiustenkuivaajaa voi pitää kädessä kahdella tapaa: Voit pidellä laitetta varresta (A), jolloin yletyt kätevästi kaikkiin painikkeisiin
Voit myös pidellä laitetta putkesta (B). Putki pysyy viileänä erityisen kylmäpuhalluksen ansiosta.

Käynnistys

Kytke laite päälle ja valitse asianmukainen puhallusnopeus painikkeella (4):

- O = pois päältä
- I = alhainen ilmavirtaus
- II = voimakas ilmavirtaus

Lämpötilanäyttö (2)

Punaiset LED-valot (2a) näyttävät lämpötila-asetukset 1 (alhainen lämpö) – 4 (korkea lämpö).

Sininen LED-valo (2b) syttyy, kun painetaan jotakin kylmäpuhalluksen painikkeista (6).

Lämpötilan asetus

Kun laite kytketään päälle, viimeksi asetettu lämpötila valitaan.

Muuta lämpötilaa lämpötilapainikkeilla (5):

Kun + -painiketta painetaan, lämpötila-asetus kasvaa.

Kun – -painiketta painetaan, lämpötila-asetus pienenee.

Mieluinen lämpötila-asetus valitaan henkilökohtaisen lämpöherkkyyden, huistyytiin ja hiusten kosteustason mukaan. Integroitu lämpötilantunnistin takaa maksimaalisen lämmön säätelyn.

Viileäpuhallus

Kylmäpuhalluspainikkeella (6) ilmavirta jäähtyy hetkessä kylmäksi, jolloin kampaussuunnittelu kiinnittyy. Molemmat painikkeet takaavat saman toiminnon. Riippuen mieluisimmasta tavasta pidellä laitetta (A tai B) voit painaa sitä kylmäpuhalluksen painiketta, johon yletyt helpoimmin.

Aiemmasta lämpötilasta riippumatta kylmä ilma alkaa puhaltua nopeasti ja sininen LED-valo syttyy. Kun painiketta painetaan uudelleen, kuivatusta voidaan jatkaa aikaisemmin asetetulla lämpötilalla, joka näkyy punaisena LED-valona.

Ioniteknologia (vain mallissa HD 785)

Ilmavirran mukana virtaa miljoonia aktiivisia ioneja, jotka ympäröivät jokaisen hiuksen vähentäen näin hiusten pörröisyyttä ja sähköisyyttä. Näin hiukset ovat helpommin muotoiltavissa ja hiusten kosteustasapaino sekä luonnollinen kiilto säilyy. Jotta ionivirta olisi mahdollisimman voimakas, käytä hiustenkuivaajaa ilman lisäosia tai kuivaa ilman lisäosia muotoiluun lopuksi.

Muotoilusuuhtimen käyttö

Aseta muotoilusuuhtin (7) putken etuosaan ja paina suutinta tasaisesti, kunnes se naksahtaa paikalleen. Muotoilusuuhtimen ansiosta ilmavirtaa voi suunnata hiusten yksittäisille alueille. Huomaa, että muotoilusuuhtin (toisin kuin putki) kuumenee kuumen ilmavirran ansiosta.

Diffusorin käyttö (vain mallissa HD 785)

Kiinnitä diffusori (8) laitteeseen, kun haluat tyvikohtusta, tuuheutta tai luonnollisia laineita. Työnnä diffusori napakasti paikalleen suuttimeen, kunnes se naksahtaa paikalleen (C).

Lyhyet tai keskipitkät hiukset:

Hiuksiin saadaan lisää volyymiä ja tyveen kohotusta liikuttamalla diffusorin sormia kevyesti pienissä ympäröivissä hiuspohjan myötäisesti.

Pitkät hiukset:

Föönaa ensin latvat asettamalla ne sormisuojukselle. Nosta sitten hiuksia varovasti diffusorilla

hiuspohjasta ja pidä paikallaan. Viimeistelety tyviosia liikuttamalla diffusorin sormia kevyesti hiuspohjan myötäisesti, jotta tyvi kohoaa.

Puhdistus

Irrota laite pistorasiasta ennen puhdistusta ja anna jäähtyä.

Puhdista kotelo ainoastaan kostealla liinalla. Älä koskaan käytä voimakkaita tai hankaavia puhdistusaineita. Älä koskaan puhdista pölyä laitteen sisäosista terävillä esineillä (kuten kamman päällä). Voit saada sähköiskun.

Puhdista suojaavan suodattimen (1) ulkopuoli säännöllisesti kostealla liinalla (D).

Jos haluat puhdistaa tarkasti, voit kääntää suojaavaa suodatinta vasemmalle ja irrottaa sen (E).

Puhdista suojaava suodatin juoksevan veden alla ja anna kuivua kokonaan. Aseta suodatin takaisin ja lukitse paikalleen kääntämällä oikealle.

Säilytys

Kätevä ja turvallinen säilytystapa on ripustaa hiustenkuivain ripustuskoukusta (3).

Hävitys

Tuote sisältää kierrätettävää elektroniikkajätettä. Kun laite on tullut elinkaarensa päähän, säästä ympäristöä äläkä hävitä laitetta kotitalousjätteiden mukana vaan vie se jätteenkeräyspisteeseen.



Tiedot voivat muuttua ilman ennakoilmoitusta.

Takuu

Tälle tuotteelle myönnämme 2 vuoden takuun ostopäivästä lukien Suomessa voimassa olevien alan takuehtojen TE90 mukaan. Takuuaikana korvataan velloituksetta kaikki viat, jotka aiheutuvat materiaaliavista tai valmistusvirheestä. Korvaus tapahtuu harkintamme mukaan korjaamalla, vaihtamalla viallinen osa tai vaihtamalla koko laite uuteen. Takuu on voimassa kaikkialla maailmassa sillä edellytyksellä, että laitetta myydään ko. maassa Braunin tai virallisen maahantuojan toimesta.

Takuun piiriin eivät kuulu seuraavat viat: viat, jotka johtuvat virheellisestä käytöstä, normaalista kulumisesta tai viat, jolla on vähäinen merkitys laitteen arvoon tai toimintaan. Takuun voimassaolo lakkaa, jos laitetta korjataan muualla kuin valtuutetussa Braun-huoltoilijätkessään tai jos laitteessa käytetään muita kuin alkuperäisiä varaosia.

Yksilöity ostokuitti riittää takuun voimassaolon osoittamiseksi: www.service.braun.com.

Lisätietoa takuuseen liittyvistä asioista saa asiakaspalvelukeskuksestamme numerosta 020-377 877.

Polski

Nasze produkty zostały zaprojektowane z myślą o spełnianiu najwyższych standardów jakości, funkcjonalności i wzornictwa. Mamy nadzieję, że korzystanie z urządzenia marki Braun sprawi państwu prawdziwą przyjemność.

Urządzenie zostało zaprojektowane wyłącznie do użytku domowego, jednak zapewnia profesjonalną wydajność.

Należy uważnie przeczytać załączone instrukcje przed rozpoczęciem korzystania z urządzenia i zachować je na przyszłość.

Ważne:

- Podłączać suszarkę tylko do źródła prądu zmiennego (~) i upewnić się, że napięcie instalacji domowej odpowiada napięciu określoneemu na urządzeniu.
-  Nie należy korzystać z urządzenia w pobliżu wody (np. napełnionej umywalki, wanny lub prysznic). Nie dopuszczać do zamoczenia urządzenia, nie obsługiwać urządzenia mokrymi rękami.
- W przypadku korzystania z suszarki do włosów w łazience należy zawsze odłączać ją od zasilania po zakończeniu użycia lub przed rozpoczęciem czyszczenia. Nawet wyłączona suszarka stanowi zagrożenie, jeśli nie została odłączona od źródła zasilania.
- W celu zapewnienia dodatkowej ochrony zaleca się zainstalowanie w obwodzie elektrycznym łazienki wyłącznika różnicowoprądowego (RCD) o znamionowym napięciu roboczym nieprzekraczającym 30 mA. Skontaktuj się z wykonawcą instalacji w celu uzyskania dodatkowych wskazówek.
- Kiedy suszarka jest włączona, należy uważać, aby nie blokować kratki wlotowych i wylotowych urządzenia.
- Suszarka jest wyposażona w automatyczny system zabezpieczający przed przegrzaniem, który spowoduje wyłączenie suszarki w przypadku przegrzania. Wiatrak będzie nadal się

obracać. Po krótkim okresie chłodzenia grzałka włączy się ponownie. Należy upewnić się, że wlot i wylot powietrza nie są zablokowane.

- Nie kierować strumienia powietrza w kierunku oczu, dłoni lub innych części ciała o dużej wrażliwości na ciepło.
- Nie owijać przewodu zasilania wokół urządzenia.
- Regularnie sprawdzać przewód zasilania pod kątem zużycia i uszkodzeń. W przypadku pojawienia się wątpliwości co do stanu przewodu zasilania przekazać urządzenie do najbliższego autoryzowanego punktu serwisowego Braun w celu kontroli/naprawy. Wymiana przewodu zasilania może być przeprowadzana wyłącznie przez autoryzowany punkt serwisowy Braun. Nieautoryzowane naprawy urządzenia mogą stanowić poważne niebezpieczeństwo dla użytkownika.
- To urządzenie może być używane przez dzieci w wieku od 8 lat oraz dla osób o ograniczonej sprawności fizycznej, sensorycznej lub umysłowej, lub nieposiadających doświadczenia i wiedzy, pod warunkiem że będą one nadzorowane lub zostaną poinformowane na temat korzystania z urządzenia w sposób bezpieczny i z uwzględnieniem ryzyka związanego z jego użytkowaniem. Nie wolno zezwalać dzieciom na zabawę urządzeniem. Czyszczenie i konserwacja urządzenia nie może być wykonana przez dzieci chyba że są one starsze niż 8 lat i nadzorowane.

Opis

- 1 Kratka wlotu powietrza z filtrem ochronnym
- 2 Wyświetlacz temperatury
 - a) czerwone diody LED wskazujące 4 ustawienia temperatury
 - b) niebieska dioda LED wskazująca zimny nadmuch powietrza
- 3 Ucho do zawieszania

- 4 Przełącznik (wł./wył.)
- 5 Przyciski temperatury (+ / -)
- 6 Przyciski zimnego nadmuchu powietrza
- 7 Profesjonalny koncentrator powietrza
- 8 Profesjonalny dyfuzor (tylko w przypadku modelu HD 785)

Sposób użycia

Niniejsza suszarka oferuje dwie możliwości uchwyty:

Trzymanie za **uchwyt (A)** w celu wygodnego sięgania do przycisków.

Można również trzymać suszarkę za **obudowę (B)**. Dzięki specjalnemu systemowi chłodzenia korpusu obudowa urządzenia pozostaje chłodna.

Włączanie

Urządzenie jest włączane za pomocą przycisku (4) umieszczonego na urządzeniu, który służy również do wyboru strumienia powietrza:

O = nadmuch wyłączony

I = łagodny nadmuch powietrza

II = silny nadmuch powietrza

Wyświetlacz temperatury (2)

Czerwone diody LED (2a) wyświetlają ustawienia temperatury w zakresie od 1 (niska) do 4 (wysoka). Niebieska dioda LED (2b) zapala się po naciśnięciu przycisków zimnego nadmuchu powietrza (6).

Ustawianie temperatury

Podczas włączenia urządzenia ustawione zostaje ostatnie wprowadzone ustawienie temperatury. Za pomocą przycisków temperatury (5) zmieniaj ustawienie temperatury:

Naciśnij przycisk + w celu zwiększenia temperatury. Naciśnij przycisk - w celu zmniejszenia temperatury.

W zależności od wrażliwości na ciepło, rodzaju włosów i stopnia wilgotności istnieje możliwość wybrania preferowanego ustawienia temperatury. Wbudowany czujnik termiczny zapewnia maksymalną kontrolę temperatury.

Zimny strumień powietrza

Przyciski zimnego powietrza (6) umożliwiają natychmiastowe przełączenie na zimny nadmuch powietrza w celu utrwalenia fryzury. Oba przyciski spełniają tę samą funkcję. W zależności od preferowanego sposobu trzymania urządzenia (A lub B) można nacisnąć przycisk, który jest łatwo dostępny.

Bez względu na temperaturę początkową, zimny nadmuch powietrza zostanie uruchomiony momentalnie i zapali się niebieska dioda LED. Ponownie naciśnij jeden z przycisków zimnego powietrza w celu przywrócenia temperatury ustawionej uprzednio i wyświetlanej za pomocą czerwonych diod LED.

Technologia jonowa (tylko w przypadku modelu HD 785)

Strumień powietrza zostaje wzbogacony milionami aktywnych jonów, które otaczają każdy włos, nadając włosom gładkość i redukując ładunek elektrostatyczny. Umożliwia to łatwiejsze modelowanie fryzury, przywraca odpowiednią wilgotność i naturalny połysk. W celu zapewnienia maksymalnego przepływu jonów należy korzystać z suszarki bez żadnych końcówek lub przynajmniej wykończyć stylizację bez stosowania końcówek modelujących.

Korzystanie z koncentratora powietrza

W celu modelowania włosów należy przyłączyć koncentrator (7) z przodu urządzenia i mocno docisnąć, aż zaskoczy we właściwym położeniu. Koncentrator powietrza umożliwia skierowanie strumienia powietrza w kierunku pojedynczych partii włosów. Należy pamiętać, że gorący nadmuch powierza spowoduje nagrzanie koncentratora.

Korzystanie z dyfuzora (tylko w przypadku modelu HD 785)

W celu uniesienia włosów u nasady, nadania im objętości lub naturalnych fal należy przyłączyć dyfuzor (8). Należy mocno docisnąć go do wylotu powietrza, aż zaskoczy we właściwym położeniu (C).

Włosy krótkie lub średniej długości:

W celu nadania fryzurze objętości i uniesienia włosów u nasady delikatnie przesuwaj wypustki dyfuzora na głowie, wykonując niewielkie ruchy okrężne.

Włosy długie:

Najpierw wysusz końce włosów, układając je na płaszczynie z wypustkami. Następnie ostrożnie unieś włosy, przykładając dyfuzor do głowy i przytrzymaj. Wykończ suszenie włosów u nasady, wykonując na głowie delikatne ruchy okrężne za pomocą wypustek dyfuzora w celu uniesienia fryzury.

Czyszczenie

Przed rozpoczęciem czyszczenia urządzenia należy odłączyć je od źródła zasilania i odczekać, aż ostygnie.

Należy czyścić obudowę urządzenia wilgotną szmatką. Pod żadnym pozorem nie wolno stosować agresywnych lub ściernych środków czyszczących. Nie używać ostrych przedmiotów (np. końcówki grzebienia) w celu usuwania kurzu lub obcych ciał z wnętrza urządzenia. Ryzyko porażenia prądem.

Regularnie czyść zewnętrzną część filtra ochronnego (1) za pomocą wilgotnej szmatki (D). W celu dokładniejszego czyszczenia istnieje możliwość odkręcenia w lewo i zdjęcia filtra

ochronnego (E). Należy oczyścić filtr ochronny pod bieżącą wodą i pozostawić do całkowitego wysuszenia. Następnie ponownie założyć filtr ochronny i zablokować w odpowiednim położeniu, przekręcając go w prawo.

Przechowywanie

Ucho do zawieszania (3) to praktyczny i bezpieczny środek do przechowywania suszarki do włosów.

Usuwanie

Produkt zawiera odpady elektroniczne nadające się do powtórnego wykorzystania. Mając na uwadze ochronę środowiska nie należy wyrzucać go wraz z odpadami komunalnymi, lecz przekazać do odpowiedniego punktu zbiórki odpadów.



Zastrzega się prawo do dokonywania zmian w niniejszej instrukcji bez uprzedniego powiadomienia.

Warunki gwarancji

1. Procter & Gamble International Operations SA z siedzibą w Route de St-Georges 47, 1213 Petit Lancy 1 w Szwajcarii, gwarantuje sprawne działanie sprzętu w okresie 24 miesiące od daty jego wydania Kupującemu. Ujawnione w tym okresie wady będą usuwane bezpłatnie, przez autoryzowany punkt serwisowy, w terminie 14 dni od daty dostarczenia sprzętu do autoryzowanego punktu serwisowego.
2. Kupujący może wystąpić do naprawy do najbliższej znajdującego się autoryzowanego punktu serwisowego lub skorzystać z pośrednictwa sklepu, w którym dokonał zakupu sprzętu. W takim wypadku termin naprawy ulegnie wydłużeniu o czas niezbędny do dostarczenia i odbioru sprzętu.
3. Kupujący powinien dostarczyć sprzęt w opakowaniu należycie zabezpieczonym przed uszkodzeniem. Uszkodzenia spowodowane niedostatecznym zabezpieczeniem sprzętu nie podlegają naprawom gwarancyjnym. Naprawom gwarancyjnym nie podlegają także inne uszkodzenia powstałe w następstwie okoliczności, za które Gwarant nie ponosi odpowiedzialności, w szczególności zawinione przez Poczta Polską lub firmy kurierskie.
4. Niniejsza gwarancja jest ważna jedynie z dokumentem zakupu i obowiązuje wyłącznie na terytorium Rzeczypospolitej Polskiej.
5. Okres gwarancji przedłuża się o czas od zgłoszenia wady lub uszkodzenia do naprawy sprzętu i zwrotnego postawienia go do dyspozycji Kupującego.
6. Naprawa gwarancyjna nie obejmuje czynności przewidzianych w instrukcji, do wykonania, których Kupujący zobowiązany jest we własnym zakresie i na własny koszt wykonać.
7. Ewentualne oczyszczenie sprzętu dokonywane jest na koszt Kupującego według cennika danego autoryzowanego punktu serwisowego i nie będzie traktowane jako naprawa gwarancyjna, chyba, że oczyszczenie jest niezbędne do usunięcia wady w ramach świadczeń objętych niniejszą gwarancją i nie stanowi czynności, o których mowa w p. 6.
8. Gwarancją nie są objęte:
 - a) mechaniczne uszkodzenia sprzętu spowodowane w czasie jego użytkowania lub w czasie dostarczania sprzętu do naprawy;
 - b) uszkodzenia i wady wynikłe na skutek:
 - używania sprzętu do celów innych niż osobisty użytek;
 - niewłaściwego lub niezgodnego z instrukcją użytkowania, konserwacji, przechowywania lub instalacji;
 - używania niewłaściwych materiałów eksploatacyjnych;
 - napraw dokonywanych przez nieuprawnione osoby; stwierdzenie faktu takiej naprawy lub samowolnego otwarcia plomb lub innych zabezpieczeń sprzętu powoduje utratę gwarancji;
 - przeróbek, zmian konstrukcyjnych lub używania do napraw nieoryginalnych części zamiennych;
 - c) części szklane, żarówki, oświetlenia;
 - d) ostrza i folie do golarek oraz materiały eksploatacyjne.
9. Bez nazwy, modelu sprzętu i daty jego zakupu potwierdzonej pieczęcią i podpisem sprzedawcy albo paragonu lub faktury zakupu z nazwą i modelem sprzętu, karta gwarancyjna jest nieważna.
10. Niniejsza gwarancja na sprzedany towar konsumpcyjny nie wyłącza, nie ogranicza ani nie zawieszają uprawnień Kupującego wynikających z niezgodności towaru z umową.

Český

Naše produkty jsou navrženy tak, aby splňovaly nejvyšší standardy kvality, funkčnosti a designu. Věříme, že se vám nový přístroj Braun bude líbit. Přístroj je navržen pouze pro soukromé použití, i když nabízí profesionální funkce. Před použitím si pečlivě přečtěte návod k použití a schovejte si ho pro budoucí potřebu.

Důležité

- Připojte vysoušeč vlasů pouze do zásuvky střídavého proudu (~) a ujistěte se, že napětí uvedené na zařízení odpovídá napětí v zásuvce domovního rozvodu.
-  Toto zařízení se nesmí nikdy používat v těsné blízkosti vody (např. u napuštěného umyvadla, vany nebo ve sprše). Dbejte na to, aby se přístroj nenamočil a nepoužívejte ho s mokřýma rukama.
- Když používáte vysoušeč vlasů v koupelně, vždy jej po použití a před čistěním odpojte od sítě. I vypnutý vysoušeč vlasů může být nebezpečný, pokud není vytažen ze zásuvky.
- Doplnkovou ochranu poskytuje instalace vypínacího ochranného zařízení do bytového rozvodu ve vaší koupelně se jmenovitým vypínacím proudem nižším než 30 mA. Poradte se s elektrikářem.
- Dbejte na to, aby při zapnutí přístroje nedošlo k zakrytí mřížky nasávacího ani výfukového otvoru.
- Vysoušeč vlasů je vybaven systémem automatické ochrany proti přehřátí, který topné těleso v případě přehřátí vypne. Větrák stále běží. Po krátkém zchladnutí se topné těleso znovu zapne. Zkontrolujte, že jsou vstupy a výstupy zcela volné.
- Nesměřujte proud vzduchu do očí, na ruce ani na jiné oblasti citlivé na horko.
- Síťový přívod neovíjejte kolem přístroje.
- Pravidelně kontrolujte, zda není síťový přívod opotřeben nebo poškozen. Pokud máte pochybnosti o řádném

fungování, odneste přístroj ke kontrole či opravě do nejbližší opravny Braun. Výměnu přívodu může provádět pouze autorizovaná opravna Braun. Oprava provedená nekvalifikovanou osobou může pro uživatele představovat extrémní riziko.

- Děti starší 8 let a osoby se sníženou fyzickou pohyblivostí, schopností vnímání či mentálním zdravím a osoby bez zkušeností nebo odpovídajícího povědomí mohou tento spotřebič používat pod dohledem nebo po obdržení pokynů k jeho bezpečnému používání a seznámení se s možnými riziky. Spotřebič není určen jako hračka pro děti. Děti bez dozoru a mladší 8 let nesmí provádět čištění a údržbu přístroje.

Popis

- 1 Mřížka vstupu vzduchu s ochranným filtrem
- 2 Teplotní ukazatel
 - a) červené LED kontrolky pro 4 teplotní nastavení
 - b) modrá LED kontrolka pro studený vzduch
- 3 Poutko na zavěšení
- 4 Tlačítko zapnutí/vypnutí
- 5 Teplotní tlačítka (+ / -)
- 6 Tlačítka ochlazovacího stupně
- 7 Profesionální stylingová tryska
- 8 Profesionální difuzér (pouze u modelu HD 785)

Použití

Vysoušeč vlasů nabízí dvě možnosti uchopení: Můžete ho držet za **rukojeť** (A). V této poloze pohodlně dosáhnete na všechna tlačítka. Nebo ho můžete držet za **tělo vysoušeče** (B). Díky speciálnímu systému ochlazování vzduchu zůstává tělo vysoušeče stále studené.

Zapnutí

Přístroj zapnete pomocí tlačítka (4). Vyberte sílu proudění vzduchu:

- O = vypnuto
- I = nízká
- II = vysoká

Teplotní ukazatel (2)

Červené LED kontrolky (2a) zobrazují nastavení horkého vzduchu v rozmezí 1 (nízká) až 4 (vysoká). Modrá LED kontrolka (2b) se rozsvítí, když stisknete tlačítka ochlazovacího stupně (6).

Nastavení teploty

Při zapnutí je přístroj nastaven na poslední volbu teploty.

Teplotu změníte pomocí tlačítek pro nastavení teploty (5):

Teplotu zvýšíte stisknutím tlačítka +.

Teplotu snížíte stisknutím tlačítka –.

Můžete si zvolit požadované nastavení teploty podle vlastního pocitu, typu vlasů a úrovně vlhkosti.

Integrovaný teplotní senzor zajišťuje maximální kontrolu teploty.

Studený vzduch

Tlačítka ochlazovacího stupně (6) umožňují okamžitě přepnout na studený vzduch, chcete-li zafixovat tvar účesu. Obě tlačítka nabízejí stejnou funkci. Podle toho, v jaké poloze přístroj držíte (A nebo B), můžete stisknout tlačítko, u kterého v této poloze pohodlně dosáhnete. Bez ohledu na počáteční teplotu začne okamžitě proudit studený vzduch a rozsvítí se modrá LED kontrolka.

Když znovu stisknete tlačítko ochlazovacího stupně, vrátíte se do režimu teplého vzduchu; teplota je signalizována červenými LED kontrolkami.

Ionizační technologie (pouze u modelu HD 785)

Proud vzduchu je obohacen o miliony aktivních iontů, které obklopi každý jednotlivý vlas, uhladí nakadeření a eliminují statický náboj. Usnadňuje úpravu vlasů, obnovuje vlhkost a přirozený lesk vlasů. Maximálního proudění iontů dosáhnete při použití vysoušeče vlasů bez násad, nebo alespoň závěrečný styling provádějte bez násad.

Použití stylingové trysky

Chcete-li vytvarovat účes, nasadíte na přední stranu přístroje stylingovou trysku (7) a pevně ji zatlačíte, dokud nezaklapne na místo. Stylingová tryska umožňuje nasměrovat proud vzduchu na určitou část vlasů. Nezapomeňte ale, že stylingová tryska se na rozdíl od těla vysoušeče horkým vzduchem zahřívá.

Použití difuzéru (pouze u modelu HD 785)

Chcete-li vlasy nadzdvihnout u kořínků, dodat účesu objem nebo vytvořit přirozené vlny, připojte difuzér (8). Zatlačíte jej pevně na vývod vzduchu, dokud nezaklapne na místo (C).

Krátké a polodlouhé vlasy:

Abyste účesu dodali objem a nadzdvihli vlasy u kořínků, pomalu pohybujte prsty nástavce malými krouživými pohyby po pokožce hlavy.

Dlouhé vlasy:

Nejprve vysušte koncečky vlasů položením na plochu s prsty nástavce. Pak příslušnou partii vlasů opatrně zdvihnete difuzérem k hlavě a přidržte. Vysušte i kořínky tím, že budete jemně malými kroužky pohybovat prsty difuzéru po pokožce hlavy, čímž účes získá objem.

Čištění

Před čištěním přístroj vždy vytáhněte ze zásuvky a nechte ho zchladnout.

Na čištění krytu používejte pouze vlhký hadřík. Za žádných okolností nepoužívejte agresivní čističe nebo drsné hubky. Nikdy nepoužívejte k odstranění prachu či částiček zevnitř zařízení špičaté předměty (např. konec hřebene). Hrozí riziko elektrického šoku.

Pravidelně vlhkým hadříkem (D) čistěte vnější část ochranného filtru.

Při důkladném čištění otočte ochranný filtr doleva a vytáhněte jej (E). Propláchněte ochranný filtr pod tekoucí vodou a nechte ho dokonale uschnout. Vyměňte ochranný filtr a nasadte ho zpět; polohu zajistěte otočením doprava.

Uložení

Praktický a bezpečný způsob uložení vysoušeče vlasů nabízí poutko na zavěšení (3).

Likvidace

Produkt obsahuje recyklovatelný elektronický odpad. Chraňte životní prostředí a nevyhazujte přístroj do běžného domácího odpadu, ale odнесите jej na určené sběrné místo ve vašem okolí.



Změny jsou vyhrazeny.

Deklarovaná hodnota emise hluku tohoto spotřebiče je 79 dB(A), což představuje hladinu A akustického výkonu vzhledem na referenční akustický výkon 1 pW.

Záruka

Poskytujeme dvouletou záruku na výrobek s platností od data jeho zakoupení. V záruční lhůtě bezplatně odstraníme všechny vady přístroje zapříčiněné chybou materiálu nebo výroby, a to buď formou opravy, nebo výměnou celého přístroje (podle našeho vlastního uvážení). Uvedená záruka je platná v každé zemi, ve které tento přístroj dodává společnost Braun nebo její pověřený distributor.

Záruka se netýká následujících případů: poškození zapříčiněné nesprávným použitím, běžné opotřebování (například plátků holicího strojků nebo pouzdra zastříhačů), jakož i vady, které mají zanedbatelný dosah na hodnotu nebo funkci přístroje. Pokud opravu uskuteční neautorizovaná osoba a nebudou-li použity původní náhradní díly společnosti Braun, platnost záruky bude ukončena.

Pokud v záruční lhůtě požadujete provedení servisní opravy, odevzdejte celý přístroj s potvrzením o nákupu v autorizovaném servisním středisku společnosti Braun nebo jej do střediska zašlete.

Slovenský

Naše výrobky sú navrhnuté tak, aby spĺňali najvyššie štandardy kvality, funkčnosti a dizajnu. Veríme, že tento nový prístroj Braun vám prináša radosť z používania.

Tento prístroj je určený len na použitie v domácnosti, aj keď ponúka profesionálne funkcie.

Pred použitím tohto prístroja si pozorne prečítajte návod na použitie a odložte si ho pre budúce použitie.

Dôležité

- Sušič pripájajte iba do elektrickej siete so striedavým napätím (~) a vždy vopred skontrolujte, či napätie uvedené na sušiči zodpovedá napätiu v zásuvke.
-  Tento prístroj sa nesmie používať v blízkosti nádob naplnených vodou (napr. naplnená vaňa na kúpanie, sprcha a umývadlo). Dbajte na to, aby sa prístroj nenamočil a aby ste s ním nemanipulovali s mokrymi rukami.
- Keď používate sušič v kúpeľni, vždy ho po použití a pred čistením odpojte od elektrickej siete. Aj vypnutý sušič vlasov môže byť nebezpečný, ak nie je vytiahnutá vidlica sieťovej šnúry zo zásuvky.
- Doplnkovú ochranu poskytuje inštalácia vypínacieho ochranného zariadenia do bytového rozvodu s menovitým vypínacím prúdom nižším ako 30 mA. Poradte sa s odborným elektrikárom.
- Dbajte na to, aby pri zapnutí prístroja nedošlo k zakrytiu mriežky nasávacieho ani výfukového otvoru.
- Sušič vlasov je vybavený systémom automatickej ochrany proti prehriatiu, ktorý v prípade prehriatia vypne ohrievač. Ventilátor funguje ďalej. Po krátkom vychladnutí sa ohrievač opäť zapne. Uistite sa, že nasávací a výfukový otvor nie sú zablokované.
- Nesmerujte prúd vzduchu smerom k očiam, rukám, ani iným oblastiam, ktoré sú citlivé na teplo.
- Sieťovú šnúru neomotávajte okolo prístroja.

- Pravidelne kontrolujte, či nie je sieťová šnúra opotrebovaná alebo poškodená. Ak máte akékoľvek pochybnosti o stave prístroja, obráťte sa so žiadosťou o kontrolu/opravu prístroja na najbližší servis spoločnosti Braun. Výmenu sieťovej šnúry prístroja môže vykonať iba autorizovaný servis spoločnosti Braun. Neodborne vykonaná oprava môže používateľa vystaviť značnému nebezpečenstvu.
- Deti staršie ako 8 rokov a osoby so zníženou fyzickou pohyblivosťou, schopnosťou vnímania či mentálnym zdravím alebo bez skúseností či zodpovedajúceho povedomia môžu tento prístroj používať pod dohľadom alebo po obdržaní pokynov na jeho bezpečné používanie a po uvedomení si možných rizík. Prístroj nie je určený ako hračka pre deti. Deti bez dozoru alebo deti mladšie ako 8 rokov nesmú vykonávať čistenie a údržbu prístroja.

Popis

- 1 Mriežka nasávacieho otvoru s ochranným filtrom
- 2 Teplotný displej
 - a) červené svetlá LED pre 4 nastavenia teploty
 - b) modré svetlo LED pre studený vzduch
- 3 Pútko na zavesenie
- 4 Spínač zapnutia/vypnutia
- 5 Tlačidlá teploty (+/-)
- 6 Tlačidlá studeného vzduchu
- 7 Profesionálny nadstavca na úpravu vlasov
- 8 Profesionálny difúzer (iba model HD 785)

Použitie

Tento sušič vlasov môžete uchopiť dvomi spôsobmi: Môžete ho chytiť za **rúčku (A)**, čím pohodlne dosiahnete na všetky tlačidlá.

Môžete ho takisto chytiť za **hrdlo (B)**. Vďaka špeciálnemu systému ochladzovania vzduchu sa hrdlo nezohreje.

Zapnutie prístroja

Na zapnutie prístroja použite spínač (4) a zvolte prúd vzduchu:

- O = vypnutý
- I = slabý prúd vzduchu
- II = silný prúd vzduchu

Teplotný displej (2)

Červené svetlá LED (2a) zobrazujú nastavenia teploty v rozsahu 1 (nízka) až 4 (vysoká). Modré svetlo LED (2b) sa zapne, ak stlačíte jedno z tlačidiel studeného vzduchu (6).

Nastavenie teploty

Po zapnutí prístroja sa nastaví tá teplota, ktorú ste zvolili naposledy.

Ak chcete zmeniť teplotu, použite tlačidlá zmeny teploty (5):

Na zvýšenie teploty stlačte tlačidlo +.

Na zvýšenie teploty stlačte tlačidlo –.

V závislosti od vašej citlivosti na teplo, typu a vlhkosti vlasov si môžete vybrať vašu obľúbenú teplotu. Integrovaný teplotný senzor zaisťuje maximálnu kontrolu teploty.

Ochladzovací stupeň

Tlačidlá studeného vzduchu (6) umožňujú v prípade potreby zafixovania tvaru účesu okamžité prepnutie na prúd studeného vzduchu. Obe tlačidlá ponúkajú tú istú funkciu. V závislosti od vášho obľúbeného spôsobu uchopenia prístroja (A alebo B) stlačte to tlačidlo studeného vzduchu, ktoré je vám bližšie na dosah.

Studený vzduch sa rozprúdi bez ohľadu na počiatočnú teplotu a rozsvieti sa modré svetlo LED. Ak chcete pokračovať v práci so sušičom pri poslednej nastavenej teplote, ktorú zobrazujú červené svetlá LED, znovu stlačte jedno z tlačidiel studeného vzduchu.

Iónová technológia (iba model HD 785)

Prúd vzduchu je obohatený o milióny aktívnych iónov, ktoré obalia každý jeden vlas, znižujú výskyt rozstrapatených vlasov a statickú energiu. Vlasy je možné ľahšie upraviť, obnoví sa ich vlhkosť a prirodzený lesk. Aby ste zabezpečili maximálne prúdenie iónov, používajte sušič vlasov bez nadstavcov alebo úpravu účesov aspoň dokončíte bez nadstavcov.

Používanie nadstavca na úpravu vlasov

Na úpravu vlasov nasad'ite nadstavec na úpravu vlasov (7) do prednej časti prístroja a pevne ho zatlačte, až kým nezapadne na svoje miesto. Nadstavec na úpravu vlasov vám umožní nasmerovať prúd vzduchu na jednotlivé časti vlasov. Nezabudnite, že na rozdiel od hrdla sušiča sa nadstavec na úpravu vlasov zahrieva od teplého prúdu vzduchu.

Používanie difuzéra (iba model HD 785)

Aby ste nadvihli vlasy pri korienkoch, dodali účesu objem alebo vytvorili prirodzené vlny, pripojte difuzér (8). Pevne ho zatlačte do nasávacieho otvoru vzduchu, až kým nezapadne na svoje miesto (C).

Krátke až polodlhé vlasy:

Aby ste účesu dodali objem a nadvihli vlasy pri korienkoch, pomaly pohybujte prstami nadstavca malými krúživými pohybmi po pokožke hlavy.

Dlhé vlasy:

Najsprávnejšie vysušte končeky vlasov položením na plochu s prstami nadstavca. Potom príslušnú časť vlasov opatrne zdvihnite s difuzérom ko hlave a pridržte. Vysušte tiež korienky tým, že budete jemne malými krúživými pohybmi prechádzať prstami difuzéra po pokožke hlavy, čím účes získa objem.

Čistenie

Pred čistením odpojte prístroj zo zásuvky a nechajte ho vychladnúť.

Na čistenie plášt'a prístroja používajte iba navlhčenú utierku. Za žiadnych okolností nepoužívajte agresívne ani abrazívne čistiace prostriedky. Na odstránenie prachu alebo cudzích telies vo vnútri prístroja nikdy nepoužívajte špicaté predmety (napr. rúčku hrebeňa). Vystavujete sa nebezpečenstvu zásahu elektrickým prúdom.

Pomocou navlhčenej utierky (D) pravidelne vyčistite vonkajšiu časť ochranného filtra (1).

Na dôkladné vyčistenie prístroja otočte ochranným filtrom doľava a odstráňte ho z prístroja (E). Vyčistite ochranný filter pod tečúcou vodou a nechajte ho uschnúť. Opäť nasad'ite ochranný filter a otočením doprava ho zaistite.

Skladovanie

Pútko na zavesenie (3) vám poskytuje praktický a bezpečný spôsob skladovania sušiča vlasov.

Likvidácia

Tento výrobok obsahuje recyklovateľný elektronický odpad. V záujme ochrany životného prostredia ho nevyhadzujte do domáceho odpadu, ale zanešte ho na príslušné zberné miesto vo vašom okolí.



Právo na zmeny vyhradené.

Deklarovaná hodnota emisie hluku tohto spotrebiča je 79 dB(A), čo predstavuje hladinu A akustického výkonu vzhľadom na referenčný akustický výkon 1 pW.

Záruka

Poskytujeme dvojročnú záruku na výrobok s platnosťou od dátumu jeho zakúpenia. V záručnej lehote bezplatne odstránime všetky poruchy prístroja zapríčinené chybou materiálu alebo výroby, a to buď formou opravy, alebo výmenou celého prístroja (podľa nášho vlastného uváženia). Uvedená záruka je platná v každom štáte, v ktorom tento prístroj dodáva spoločnosť Braun alebo jej poverený distribútor.

Záruka sa netýka nasledujúcich prípadov: poškodenie zapríčinené nesprávnym použitím, normálne opotrebovanie (napríklad plátkov holiaceho strojčeka alebo puzdra zastrihávača), ako aj poruchy, ktoré majú zanedbateľný účinok na hodnotu alebo funkciu prístroja. Ak opravu uskutoční neautorizovaná osoba a ak sa nepoužijú pôvodné náhradné súčiastky spoločnosti Braun, platnosť záruky bude ukončená.

Ak v záručnej lehote požadujete vykonanie servisnej opravy, odovzdajte celý prístroj s potvrdením o nákupe v autorizovanom servisnom stredisku spoločnosti Braun alebo ho do strediska zašlite.

Hrvatski

Naši proizvodi izrađeni su tako da zadovoljavaju najviše standarde kvalitete, funkcionalnosti i dizajna. Nadamo se da ćete u potpunosti uživati u svom novom uređaju tvrtke Braun.

Ovaj je uređaj namijenjen samo za kućnu upotrebu iako omogućuje profesionalnu izvedbu.

Prije upotrebe pažljivo pročitajte upute za upotrebu i ostavite ih na sigurno za ubuduće.

Važno

- Priključite svoje sušilo za kosu isključivo u utičnicu izmjenične struje (~) pod uvjetom da napon u vašem kućan-stvu odgovara naponu označenom na sušilu za kosu.
-  Ovaj se uređaj nikada ne smije koristiti u blizini vode (npr. napunjen umivaonik, kada ili tuš). Nemojte dopustiti da se uređaj smoči i nemojte ga upotrebljavati s mokrim rukama.
- Kada koristite sušilo za kosu u kupao-nici, uvijek ga isključite iz utičnice nakon upotrebe i prije čišćenja. Čak i isključeno sušilo za kosu predstavlja opasnost, ako nije isključeno iz utičnice.
- Za dodatnu zaštitu poželjno je instalirati zaštitnu strujnu sklopku (Residual current device - RCD) s nazivnom strujom ne većom od 30 mA u strujni krug vaše kupaonice. Za savjet se obratite električaru.
- Treba paziti da se ulazna i izlazna rešetka ne zapriječe dok je sušilo za kosu uključeno.
- Sušilo za kosu opremljeno automatskim sustavom zaštite od pregrijavanja koje isključuje grijač u slučaju pregrijavanja. Ventilator i dalje radi. Grijač se ponovno uključuje nakon kratkog razdoblja hlađenja. Uvjerite se da su ulazni i izlazni zrak otvori su potpuno slobodni.
- Nemojte usmjeravati protok zraka prema očima, rukama ili drugim područjima osjetljivima na toplinu.
- Nemojte omotavati kabel za napajanje oko uređaja.

- Redovito provjeravajte je li strujni kabel istrošen ili oštećen. Ako imate bilo kakve sumnje o stanju uređaja, odnesite ga najbliži servisni centar tvrtke Braun na provjeru/popravak. Kabel napajanja smije mijenjati samo ovlaštenu servisni centar tvrtke Braun. Popravak koji vrši nekvalificirano osoblje može dovesti do izrazitih opasnosti za korisnika.
- Ovaj uređaj mogu koristiti djeca u dobi od 8 godina i više te osoba sa smanjenim fizičkim, senzornim ili mentalnim sposobnostima ili nedostatkom iskustva i znanja, pod uvjetom su pod nadzorom druge osobe, odnosno da ih se uputi u sigurno korištenje uređaja i predstave potencijalne opasnosti. Djeca se ne smiju igrati s uređajem. Čišćenje i održavanje ne smiju izvršavati djeca, osim ako nisu starija od 8 godina i pod nadzorom odraslih.

Opis

- 1 Usisna rešetka zraka sa zaštitnim filtrom
- 2 Prikaz temperature
 - a) crvene LED žaruljice za 4 postavke topline
 - b) plava LED žaruljica za hladni zrak
- 3 Kukica za vješanje
- 4 Prekidač za uključivanje/isključivanje
- 5 Gumbi temperature (+ / -)
- 6 Gumbi za hladni zrak
- 7 Profesionalna mlaznica za oblikovanje
- 8 Profesionalni difuzor (samo kod modela HD 785)

Upotreba

Ovo sušilo omogućuje držanje u dva položaja:

Držite ga za **ručku (A)** da biste jednostavno dosegli sve gumbе.

Možete ga i držati **za cijev (B)**. Zahvaljujući posebnom sustavu za hlađenje zraka cijev uređaja ostaje hladna.

Uključivanje

Koristite prekidač (4) da biste uključili uređaj i odabrali protok zraka:

- O = isključen
- I = slab protok zraka
- II = jak protok zraka

Prikaz temperature (2)

Crvene LED žaruljice (2a) prikazuju postavke topline u rasponu od 1 (slabo) do 4 (jako).

Plava LED žaruljica (2b) uključuje se kad pritisnete jedan od gumba za hlađenje (6).

Namještanje temperature

Prilikom uključivanja uređaja uključuje se posljednja aktivna postavka topline.

Koristite gumbе za namještanje temperature (5) da biste je promijenili:

Pritisnite gumb + za povećanje postavke temperature.

Pritisnite gumb – za smanjenje postavke temperature.

Željenu postavku temperature možete odabrati ovisno o svojoj osobnoj osjetljivosti na toplinu, vrsti kose i razini vlage. Integrirani toplinski senzor osigurava najveću kontrolu topline.

Hladni zrak

Gumbi za hlađenje (6) dopuštaju prebacivanje s toplog na hladni zraka da biste oblikovali svoj stil frizure. Oba gumba nude istu funkciju. Ovisno o načinu kako držite uređaj (A ili B), možete pritisnuti gumb za hlađenje koji vam je lakše dosegnuti. Bez obzira na početnu temperaturu, odmah će se ostvariti hladan protok zraka i uključit će se plava LED žaruljica.

Ponovno pritisnite bilo koji gumbе za hlađenje da biste nastavili raditi na prethodno namještenoj temperaturi, koja je prikazana na crvenim LED žaruljicama.

Ionska tehnologija (samo kod modela HD 785)

Strujanje zraka obogaćeno je milijunima aktivnih iona koji se pripijaju uz svaku vlas, smanjuju statički naboj i kovrčanje (frizz). Kosa se može lakše oblikovati, zadržava vlažnost i prirodni sjaj. Da biste osigurali maksimalni protok iona, upotrijebite sušilo za kosu bez nastavaka, odnosno barem završite oblikovanje bez njih.

Korištenje mlaznice za oblikovanje

Za oblikovanje frizure, gurnite mlaznicu za oblikovanje (7) na prednju stranu uređaja i čvrsto je pritisnite dok ne sjedne na mjesto. Mlaznica za oblikovanje omogućuje da usmjerite strujanje zraka prema pojedinim dijelovima kose. Imajte na umu da se, za razliku od cijevi, mlaznica se zagrijava pri protoku vrućeg zraka.

Upotreba mlaznice za volumen (samo kod modela HD 785)

Za podizanje kose od korijena, volumen ili prirodne kovrče, pričvrstite difuzor (8). Gurnite ga čvrsto na otvor za izlaz zraka dok ne sjedne na mjesto (C).

Kratke i srednje dužine kose:

Za dodavanje volumena i podizanje kose od korijena, nježno navodite zupce difuzora malim kružnim pokretima preko glave.

Duga kosa:

Prvo osušite vrhove kose tako da ih postavite na ploču sa zupcima. Zatim pažljivo podignite kosu difuzorom do vlasišta i držite je u tom položaju. Završite sušenje korijena nježnim kružnim pokretima zubaca difuzora dužinom vlasišta da se malo podignu.

Čišćenje

Prije čišćenja, isključite uređaj i pustite ga da se ohladi.

Za čišćenje kućišta, koristite samo vlažnu krpu. Ni pod kojim uvjetima nemojte koristiti agresivna ili abrazivna sredstva za čišćenje. Nikada ne koristite oštre predmete (npr. rep češlja) za uklanjanje prašine ili stranih tijela iz unutrašnjosti uređaja. Postoji opasnost od strujnog udara.

Redovito čistite vanjštinu zaštitnog filtra (1) s vlažnom krpom (D).

Za temeljito čišćenje možete okrenuti zaštitni filter na lijevoj strani i izvući ga (E). Očistite zaštitni filter pod mlazom tekuće vode i pustite da se potpuno osuši. Vratite zaštitni filter i zaključati ga u mjestu okretanjem udesno.

Pohrana

Kuka za vješanje (3) omogućuje praktičan i siguran način za pohranu vašeg sušila za kosu.

Odlaganje

Ovaj proizvod sadrži elektronički otpad koji se može reciklirati. Da biste zaštitili okoliš, nemojte ga bacati u komunalni otpad, već ga odnesite na odgovarajuće mjesta za prikupljanje električnog otpada.



Podložno promjenama bez prethodne najave.

Jamstvo

Za ovaj proizvod jamčimo jamstveno razdoblje od 2 godine od dana kupnje. U okviru tog razdoblja besplatno ćemo otkloniti bilo kakvu neispravnost uređaja do koje je došlo zbog zamora materijala ili pogrešaka u radu ili popravkom ili zamjenom uređaja ovisno o procjeni.

Ovo jamstvo vrijedi za svaku zemlju u kojoj ovaj uređaj distribuira Braun ili njegov ovlašteni distributer.

Ovo jamstvo ne pokriva: štetu nastalu zbog nepravilne upotrebe, normalno trošenje materijala (npr. u slučaju trošenja mrežice na uređaju za brijanje), kao i oštećenja koja imaju neosporan utjecaj na vrijednost ili rad uređaja. Jamstvo prestaje vrijediti ako popravke vrše neovlaštene osobe te ako se ne koriste originalni Braunovi dijelovi.

Ako tijekom jamstvenog razdoblja zatrebate servis, donesite ili pošaljite cijeli uređaj zajedno s računom na adresu Braunovog ovlaštenog servisnog centra.

Servisna mjesta:

Poštovani, u koliko niste u mogućnosti riješiti Vaš problem putem priložene servisne mreže, molimo Vas da nazovete broj 091 66 01 777 kako bi dobili daljnje upute.

Singuli d.o.o., 10000, Zagreb, Primorska 3,

☎ 01 3772 644, 01 66 01 777

Elektromehaničarski obrt „Marković“, 42000, Varaždin, K.Filića 9, ☎ 042 21 05 88

Elektromehaničarski obrt „Marković“, 42240, Ivanec, Mirka Maleza 39, ☎ 042 78 42 99

ELMIN vl. Božidar Jakupanec, 48350, Đurđevac, Ruđera Boškovića 20, ☎ 048 81 33 65

Obrt za trgovinu i servis „Ježić color servis“

vl. Alen Jurić, 43000, Bjelovar, Petra Zrinskog 13, ☎ 043 24 35 00

TI-SAN d.o.o., 33000, Virovitica, Strossmayerova 9, ☎ 033 80 04 00

G-SERVIS d.o.o., 33520, Slatina, Grigora Viteza 2, ☎ 033 55 25 29

Kumex d.o.o., 31000, Osijek, Prolaz J.Leovića 5, ☎ 031 37 34 44

Konikom d.o.o., 31000, Osijek, Jablanova 43, ☎ 031 49 48 85

RTV servis vl. Mijo Kalaica, 34310, Pleternica, A.M.Relković 6,

☎ 034 25 20 00

Sorić elektronika, 44000, Sisak, A.Stračevića 35, ☎ 044 54 91 17

E.E.K.A., 51000, Rijeka, Baštijanova 36, ☎ 051 22 84 01

Čulig d.o.o., 47000, Karlovac, Banija 2, ☎ 047 41 59 55

Tehno - Jelčić, vl. Josip Jelčić, 22000, Šibenik, 8. DAL. UDAR. BRIGADE 71, ☎ 022 34 02 29

ALTA d.o.o., 23000, ZADAR, Vukovarska 3c, ☎ 023 32 76 66

Merc & Dujmović, 21000, SPLIT, Alojza Stepinca 6, ☎ 021 53 77 80

Slovenski

Naši izdelki so zasnovani tako, da ustrezajo najvišjim standardom kakovosti, funkcionalnosti in dizajna. Želimo vam, da boste svoj novi aparat Braun z veseljem uporabljali.

Aparat je namenjen le za domačo uporabo, čeprav se ponša s profesionalno zmogljivostjo. Pred uporabo natančno preberete navodila za uporabo in jih shranite, da vam bodo na voljo tudi v prihodnje.

Pomembno

- Sušilnik za lase priključite v vtičnico z izmeničnim električnim tokom (~). Preverite, da napetost vašega omrežja ustreza napetosti, ki je označena na sušilniku.
-  Aparata nikoli ne uporabljajte v bližini vode (npr. v bližini prhe, kadi ali umivalnika, napolnjenega z vodo). Pazite, da se aparat ne zmoči, niti ga ne uporabljajte z mokrimi rokami.
- Če sušilnik uporabljate v kopalnici, ga po uporabi ali pred čiščenjem vedno izključite iz omrežja. Tudi ugasnjen sušilnik, ki je priključen na električno omrežje, lahko ogroža vašo varnost.
- Za dodatno zaščito vam priporočamo, da v električno napeljavo kopalnice vgradite stikalo za diferenčno tokovno zaščito (zaščitno stikalo RCD) z nazivnim tokom do 30 mA. O tem se posvetujte z električarjem.
- Pazite, da mrežici za dovod in odvod zraka nista prekriti, ko je sušilnik vključen.
- Sušilnik za lase je opremljen z avtomatskim zaščitnim sistemom proti pregrevanju, ki izklopi grelec v primeru pregrevanja. Ventilator sušilnika za lase ne preneha delovati. Po kratkem obdobju ohlajevanja se grelec zopet vklopi. Pazite, da odprtini za dovod in odvod zraka nista z ničemer prekriti.
- Ne usmerjajte zračnega toka proti očem, rokam ali drugim površinam, občutljivim na toploto.
- Napajalnega kabla ne ovijajte okoli naprave.

- Redno pregledujte napajalni kabel in bodite pozorni na znake obrabljenosti ali okvar. Če niste prepričani glede brezhibnega delovanja naprave, jo odnesite na najbližji Braunov servis, da jo pregledajo oziroma odpravijo napako. Napajalni kabel lahko zamenjajo le na pooblaščenem Braunovem servisnem centru. Popravilo, ki ga izvede nepooblaščen oseb, lahko močno ogrozi varnost uporabnika.
- Otroci, starejši od 8 let, ter osebe z zmanjšanimi telesnimi, zaznavnimi ali duševnimi sposobnostmi ali s pomanjkanjem izkušenj in znanja, lahko napravo uporabljajo pod nadzorom, ali če so bile poučene o varni uporabi naprave in razumejo nevarnosti, ki izhajajo iz njene uporabe. Otroci se z napravo ne smejo igrati. Otroci, mlajši od 8 let in brez nadzora, naprave ne smejo čistiti in vzdrževati.

Opis

- 1 Mrežica za dovod zraka z zaščitnim filtrom
- 2 Prikazovalnik temperature
 - a) rdeče LED lučke za 4 toplotne nastavitve
 - b) modra LED lučka za hladen zrak
- 3 Zanka za obešanje
- 4 Stikalo za vklop/izklop
- 5 Tipki za temperaturo (+ / -)
- 6 Tipki za hladen zrak
- 7 Nastavek za profesionalno oblikovanje pričeske
- 8 Razpršilnik za volumen (samo pri modelu HD 785)

Uporaba

Sušilnik za lase je mogoče držati na dva načina: Držite ga za **ročaj** (A), da lahko enostavno dosežete vse gume.

Lahko pa ga primete tudi za **cev** (B). Po zaslugi posebnega sistema za hlajenje zraka se cev ne segreje.

Vklop

Za vklop naprave uporabite stikalo (4) in izberite hitrost toka zraka:

- O = izklop
- I = nizka hitrost toka zraka
- II = visoka hitrost toka zraka

Prikazovalnik temperature (2)

Rdeče LED lučke (2a) prikazujejo nastavev temperature v stopnjah od 1 (nizka) do 4 (visoka). Modra LED lučka (2b) se prižge ob pritisku na eno izmed tipk za hladen tok zraka (6).

Nastavev temperature

Pri vklopu naprave je izbrana zadnja nastavev temperature.

Za spremembo temperature uporabite tipki za temperaturo (5):

Pritisnite na tipko + za povišanje temperaturne nastavitve.

Pritisnite na tipko – za znižanje temperaturne nastavitve.

Glede na vašo občutljivost na toploto, vrsto in stopnjo vlage las izberite zeleno nastavev temperature. Vgrajen termo senzor zagotavlja maksimalen nadzor toplote.

Hladen tok zraka

S tipkama za hladen zrak (6) lahko takoj vključite hladen tok zraka in tako utrdite pričesko. Obe tipki imata isto funkcijo. Odvisno od načina, kako raje držite napravo (A ali B), lahko pritisnete na tisto tipko za hladen zrak, ki vam je najbolj na doseg. Ne glede na začetno temperaturo bo nemudoma zapihal tok hladnega zraka, prižgala pa se bo modra LED lučka.

Še enkrat pritisnite na eno izmed tipk za hladen zrak za nadaljevanje oblikovanja pričeske s prej nastavljen temperaturo, ki jo prikazujejo rdeče LED lučke.

Ionska tehnologija (samo pri modelu HD 785)

Tok zraka je obogaten z milijoni aktivnih ionov, ki ovijejo vsak las, zmanjšujejo štrljenje in naelektrenost las. Tako lahko lažje oblikujete lase, ponovno sta vzpostavljena ravnovesje vlage in naraven lesk las. Da bi zagotovili maksimalen tok ionov, uporabite sušilnik za lase brez nastavkov ali pa vsaj zaključite oblikovanje pričeske brez nastavkov.

Uporaba nastavka za oblikovanje pričeske

Za natančno oblikovanje las namestite nastavek za oblikovanje pričeske (7) na prednji del naprave in ga trdno pritisnite, da se zaskoči. Nastavek za oblikovanje pričeske omogoča, da usmerite tok zraka na posamezen pramen las. Za razliko od cevi sušilnika vroč tok zraka segreje nastavek za oblikovanje pričeske.

Uporaba razpršilnika za volumen (samo pri modelu HD 785)

Če želite doseči večji volumen ali valovito pričesko, namestite razpršilnik za volumen (8). Nastavek trdno pritisnite na odprtino za odvod zraka, da se zaskoči (C).

Kratki in srednje dolgi lasje:

Če želite doseči večji volumen, z majhnimi krožnimi gibi vodite nastavke razpršilnika nežno po lasišču.

Dolgi lasje:

Najprej posušite lasne konice, tako da jih polagate med nastavke razpršilnika. Nato z nastavkom previdno dvignite lase do lasišča in jih zadržite.

Z nežnimi krožnimi gibi nastavkov razpršilnika po lasišču zaključite oblikovanje pri koreninah las in tako dvignite pričesko.

Čiščenje

Pred čiščenjem aparat izključite iz električnega omrežja in počakajte, da se ohladi.

Za čiščenje ohišja lahko uporabite le vlažno krpo. Pod nobenim pogojem ne uporabljajte agresivnih ali abrazivnih čistilnih sredstev. Nikoli ne uporabljajte koničastih predmetov (npr. spodnjega dela glavnika) za odstranjevanje prahu in tujih delcev in naprave. Obstaja nevarnost električnega šoka.

Redno čistite zunanji del zaščitnega filtra (1) z vlažno krpo (D).

Za temeljito čiščenje lahko zavrtite zaščitni filter v levo in ga odstranite (E). Očistite zaščitni filter pod tekočo vodo in pustite, da se popolnoma osuši. Zaščitni filter namestite nazaj, tako da ga zavrtite v desno, dokler se ne zaskoči.

Shranjevanje

Zanka za obešanje (3) vam omogoča praktičen in varen način shranjevanja sušilnika za lase.

Odstranjevanje

Naprava vsebuje elektronske odpadke, primerne za recikliranje. Da bi varovali okolje, odslužene naprave ne odvrzite skupaj z gospodinjstskimi odpadki, ampak jo odnesite na ustrezno lokalno zbirno točko.



Pridržujemo si pravico do sprememb brez predhodnega obvestila.

Garancijski list

Za izdelek velja dveletna garancija, ki začne veljati z datumom izročitve blaga. Proizvajalec jamči, da bo izdelek deloval v garancijskem roku ob pravilni uporabi v skladu z njegovim namenom in priloženimi navodili. V garancijski dobi bomo brezplačno odpravili vse okvare izdelka, ki so posledica napak v materialu ali izdelavi, tako da vam bomo izdelek po naši presoji popravili ali v celoti zamenjali.

Če pooblaščen servis vašega izdelka ne popravi v 45 dneh, imate pravico zahtevati nov izdelek. Za sprejem v reklamacijo se šteje dan, ko je izdelek sprejet v pooblaščen servis ali v trgovino, kjer ste izdelek kupili.

Čas zagotavljanja servisa, vzdrževanja, nadomestnih delov in priklonih aparatov je 3 leta po preteku garancijskega roka.

Popravila na domu zaradi zahtevnosti in neprenosljivosti sodobne servisne opreme in razpoložljivosti rezervnih delov niso mogoča.

Garancija velja na območju Republike Slovenije, pa tudi v vseh državah, kjer izdelek dobavlja podjetje Braun ali njegov pooblaščen distributer.

Garancija ne izključuje pravic potrošnika, ki izhajajo iz odgovornosti prodajalca za napake na blagu.

Garancija ne velja:

- Za okvare, ki so posledica nepravilne uporabe, normalne obrabe ali rabe oziroma napake, ki imajo zanemarljiv učinek na vrednost in delovanje izdelka.
- Ob vsakem posegu nepooblaščenih oseb ali kakršnekoli druge predelave izdelka in če pri popravilu niso uporabljeni originalni Braunovi rezervni deli.

Za popravilo v garancijski dobi celotno napravo skupaj z računom in/ali izpolnjenim garancijskim listom odnesite ali pošljite na pooblaščen servisni center Braun:

Jože Ježek

Cesta 24. junija 21

1231 Črnuče – Ljubljana

Tel. št.: +386 1 561 66 30

E-mail: jezektrg.servis@siol.net

Za dodatne informacije smo vam na voljo na brezplačni telefonski številki 080 2822.

Magyar

Termékeinket úgy alkotjuk meg, hogy a legmagasabb elvárásoknak is megfeleljenek a minőség, funkcionalitás és kialakítás terén. Reméljük, hogy minden tekintetben örömet lelőn újonnan megvásárolt Braun készülékében.

Bár professzionális teljesítményt nyújt, ezt a készüléket kizárólag háztartási használatra tervezték. Használat előtt figyelmesen olvassa el a használati utasítást, és őrizze meg azt – a későbbiekben szüksége lehet rá.

Fontos

- A hajszárítót kizárólag váltóáramú (~) csatlakozóhoz csatlakoztassa, és ellenőrizze, hogy a lakás áramhálózatának feszültsége megfeleljen a hajszárítón feltüntetett feszültségnek.
-  Ezt a készüléket tilos víz közelében (pl. tele mosdókagyló, fürdőkád vagy zuhany) használni. Vigyázzon, hogy a készülékre ne kerüljön nedvesség, és nedves kézzel se használja azt.
- Ha a hajszárítót a fürdőszobában használja, használat után és tisztítás előtt mindig húzza ki az áramból. Ha nincs kihúzva az áramból, még a kikapcsolt hajszárító is veszélyes lehet.
- A további védelem érdekében javasoljuk, hogy a fürdőszoba elektromos hálózatába építtessen be egy áramvédő kapcsolót, amelynek működési maradékárama nem több 30 mA-nél. Kérjen tanácsot a villanyszerelőtől.
- Bekapcsolt állapotban vigyázzon, hogy a hajszárító bemeneti és kimeneti rácsát ne zárja el semmi.
- A hajszárító automatikus túlmelegedés elleni védelmi rendszerrel van ellátva, ami túlmelegedés esetén kikapcsolja a fűtőelemet. A ventilátor működése nem áll le. Rövid hűlési időszakot követően a fűtőelem ismét bekapcsol. Ellenőrizze, hogy a levegőbemeneti és -kimeneti nyílások teljesen szabadok legyenek.

- A légáramot ne irányítsa a szemekre, kezekre vagy más, hőre érzékeny területekre.
- A hálózati kábelt ne tekerje rá a készülékre.
- Rendszeresen ellenőrizze, hogy a hálózati kábel nem kopott vagy sérült-e. Ha bármilyen szempontból gyanúsnak tűnik, vigye el a készüléket a legközelebbi Braun szakszervizbe, hogy ellenőrizték és megjavítsák. A hálózati kábel csak Braun szakszervizben cserélhető. Ha a munkát hozzá nem értő személy végzi, ez rendkívüli veszélyeket teremt a felhasználó számára.
- A készüléket használhatják 8 év fölötti gyermekek, illetve csökkent fizikai, érzékszervi és mentális képességű, valamint tapasztalatlan személyek, amennyiben a biztonságos használatot illetően tájékoztatják őket, és tisztában vannak az esetleges veszélyekkel. A készülékkel ne játsszanak gyermekek. A tisztítást és karbantartást csak abban az esetben végezhetik gyermekek, ha idősebbek 8 éves kornál, és felügyelik őket.

Leírás

- 1 Levegőbemeneti rács védőszűrővel
- 2 Hőmérséklet-kijelző
 - a) piros LED-ek – 4 hőmérséklet-beállítás
 - b) kék LED – hideg levegő
- 3 Akasztóhurok
- 4 Ki-/bekapcsoló
- 5 Hőmérséklet-szabályozó gombok (+/-)
- 6 Hideglevegő-gombok
- 7 Professzionális hajformázó szűkítőfej
- 8 Professzionális diffúzor (csak a HD 785 modellhez)

Használat

A hajszárító két helyzetben tartva használható: A **markolattól** fogva (A), így minden gomb kényelmesen elérhető. A **nyaknál** fogva (B). A speciális léghűtő rendszernek köszönhetően a nyak hideg marad.

Bekapcsolás

A kapcsoló (4) segítségével kapcsolja be a készüléket, és válassza ki a levegőáramot:

- O = ki
- I = (gyenge levegőáram)
- II = (erős levegőáram)

Hőmérséklet-kijelző (2)

A piros LED-ek (2a) 1-től (alacsony) 4-ig (magas) jelzik a hőmérséklet-beállítást.

A kék LED (2b) olyankor világít, amikor megnyomja valamelyik hideglevegő-gombot (6).

A hőmérséklet beállítása

Amikor a készüléket bekapcsolja, az utoljára használt hőmérséklet-beállításra kapcsol.

A hőmérséklet-szabályozó gombokkal (5) módosíthatja a hőmérsékletet:

A + gombot megnyomva növelheti a hőmérséklet-beállítást.

A – gombot megnyomva csökkentheti a hőmérséklet-beállítást.

A hőmérséklet-beállítást annak függvényében válassza ki, hogy mennyire érzékeny a hőre, illetve milyen típusú és mennyire nedves a haja.

A beépített hőszenzornak köszönhetően maximális mértékben kontrollálhatja a hőmérsékletet.

Hideg levegő

A hideglevegő-gombok (6) segítségével azonnal átválthat hideg levegőáramra, hogy rögzítse a frizurát. Mindkét gomb ugyanarra a célra használható. Attól függően, hogy hogyan tartja szívesebben a hajszárítót (A vagy B), a kényelmesebben elérhető hideglevegő-gombot nyomja le.

A kiinduló hőmérséklettől függetlenül a készülék azonnal hideg levegőáramra vált, és a kék LED világítani kezd.

Ha a korábban beállított hőmérsékleten szeretné folytatni a szárítást, nyomja meg ismét valamelyik hideglevegő-gombot, és a korábban világító piros LED ismét kigyúl.

Ion-technológia (csak a HD 785 modell esetében)

A levegőáram több millió aktív ionnal gazdagodik, ezek egyenként körülveszik a hajszálakat, csökkentik a kócosodást és a statikus töltést. A haj könnyebben formázható, visszaáll a nedvesség-szintje és a természetes ragyogása.

Annak érdekében, hogy az ionok a lehető leghatékonyabban áramolhassanak, használja a hajszárítót a tartozékok nélkül, vagy a hajformázás utolsó lépéseként, levett tartozékokkal.

A hajformázó szűkítőfej használata

A haj formázásához nyomja rá a szűkítőfejet (7) a készülék elülső részére határozott mozdulattal, amíg a helyére nem kattán. A hajformázó szűkítőfej segítségével a levegőáramot jól ráirányíthatja a haj bizonyos részeire. Ne feledje, hogy a nyaktól

eltérően a szűkítőfej felforrósodik a meleg levegő hatására.

A diffúzor használata (csak a HD 785 modell esetében)

A diffúzort (8) a hajszálak tövének megemeléséhez, dúsabb hatás eléréséhez vagy természetes hullám kialakításához használhatja. Nyomja rá határozott mozdulattal a levegőkimeneti nyílásra, amíg a helyére nem kattán (C).

Rövid és közepesen hosszú haj esetében:

A dúsabb hatás eléréséhez és a hajtövek megemeléséhez óvatosan, körkörös mozdulatokkal vezesse végig a diffúzor «ujjait» a fejbőrön.

Hosszú haj:

Először tenyerébe helyezve szárítsa meg a hajvéget. Ezt követően óvatosan emelje meg a haját a diffúzort a fejbőrrre támasztva, és tartsa meg. A hajszálak tövének megemeléséhez finom körkörös mozdulatokkal vigye végig a fejbőrön a diffúzor «ujjait».

Tisztítás

Tisztítás előtt húzza ki a készüléket az áramból, és várja meg, hogy lehűljön.

A burkolatot egy nedves ruhával tisztítsa meg. Soha ne használjon maró hatású, erős tisztítószereket. Soha ne használjon éles tárgyakat (pl. a fésű végét) arra, hogy a készülék belsejéből eltávolítsa a port vagy az idegen tárgyakat. Ez áramütést okozhat.

A védőszűrő külső oldalát (1) rendszeresen tisztítsa meg egy nedves ruhával (D).

Alapos tisztításhoz csavarja el a védőszűrőt balra, és húzza le (E). Tisztítsa meg a védőszűrőt folyó víz alatt, és hagyja teljesen megszáradni. Helyezze vissza a védőszűrőt, és jobbra fordítva rögzítse.

Tárolás

Az akasztóhurok (3) segítségével a hajszárítót praktikusán és biztonságosan tárolható.

Leselejtezés

A termék újrahasznosítható elektromos hulladékot tartalmaz. A környezetet védelme érdekében ne dobja a háztartási hulladékba. Vigye el egy megfelelő helyi gyűjtőpontra.



A változtatás jogát fenntartjuk.

Garancia

A vásárlás napjától számított 2 évig tartó garanciát biztosítunk a termékre. A garancia-időszakon belül minden anyag- és kivitelezési hibát díjmentesen helyrehozunk, belátásunk szerint vagy javítva, vagy cserélve a készüléket. Ez a garancia minden olyan országra kiterjed, ahol a készülék a Braun vagy annak kijelölt viszonteladója forgalmazásában kapható.

A garancia nem fedi a következőket: nem rendeltetésszerű használat miatt bekövetkező károsodás; kopás és elhasználódás (pl. a borotva szita- és vágókazettája); illetve a készülék értéke és működése szempontjából elhanyagolható jellegű hibák. A garancia érvényét veszti, ha a javítást erre nem jogosult személy végzi, és ha nem Braun alkatrészeket használnak.

A garancia-időszakon belüli javításhoz adja le vagy küldje el a teljes készüléket a vásárláskor kapott számlával együtt valamely hivatalos Braun Ügyfélszolgálati Szervizközpontnak vagy a vásárlás helyén.

Türkçe

Ürünlerimiz en yüksek kalite, işlevsellik ve tasarım standartlarını karşılamak için üretilmiştir. Yeni Braun ürününüzden her açıdan memnun kalmanızı dileriz. Bu ürün, profesyonel performans sağlasa bile, evde kullanılmak için tasarlanmıştır. Cihazı kullanmadan önce lütfen kullanım talimatlarını dikkatli ve tam olarak okuyunuz ve gerektiğinde başvurabilmek için saklayınız.

Önemli

- Saç kurutma makinenizi yalnızca alternatif akım (~) çıkışında kullanınız ve saç kurutma makinesinin üzerinde belirtilen voltajla evinizdeki voltajın uyumlu olmasına dikkat ediniz.
-  Bu ürün suya yakın (örn. Su dolu lavabo, küvet ya da duş) bir yerde asla kullanılmamalıdır. Ürünü ıslatmayınız veya ıslak elle kullanmayınız.
- Saç kurutma makinesini banyoda kullanırken, her kullanımdan sonra ve temizlemeden önce fişini çekin. Kapalı durumdaki saç kurutma makinesi bile prizdeyse tehlike yaratabilir.
- Daha fazla koruma için, banyonuzdaki elektrik devresine 30 mA'yı aşmayan kaçak çalışma akımı ölçülü kaçak akım cihazı kurdurmanız önerilir. Önerileri için tesisatçınıza sorunuz.
- Saç kurutma makinesi açıkken, hava giriş ve çıkış ızgarası kapanmamalıdır.
- Saç kurutma makinesinin aşırı ısınma durumunda ısınmayı kendiliğinden durduran aşırı ısınma koruma sistemi vardır. Fan çalışmaya devam eder. Kısa bir süre soğuduktan sonra, ısıtıcı tekrar çalışmaya başlar. Hava giriş ve çıkış ızgaralarının tıkanmamasına özen gösteriniz.
- Çalışan saç kurutma makinesinin ucunu gözlere, ellere ya da ısıya karşı hassas bölgelere direkt tutmayınız.
- Ürünün çevresini kabloyla sarmayınız.
- Kabloyu düzenli olarak yıpranmalara karşı kontrol ediniz. Eğer kablo zarar görmüşse, tehlikeyi önlemek için makinenizi kontrol/tamir edilmesi için

Braun Yetkili Servis'ine ulaştırınız. Kablo yalnızca Braun Yetkili Servisleri tarafından tamir edilmeli veya değiştirilmelidir. Yetkisiz kişiler tarafından yapılan müdahaleler tehlikeli olabilir.

- Bu aygıt, 8 yaş ve üstündeki çocuklar tarafından kullanılabilir. Hafif fiziksel engelli kişiler veya deneyimi bilgisi olmayan kişiler ise; gözetim altında ya da cihazın güvenli kullanımı hakkında eğitim gördükten ve yanlış kullanımı durumunda oluşabilecek zararlar hakkında bilgi sahibi olduktan sonra cihazı kullanabilirler. Çocuklar cihazla oynamamalıdır. Temizlik ve bakım işleri gözetim altında ve 8 yaşından büyük olmayan çocuklar tarafından yapılamaz.

Ürün Tanımı

- 1 Koruyucu filtreli hava giriş ızgarası
- 2 Isı göstergesi ekranı
 - a) 4 ısı ayarı için kırmızı LEDler
 - b) Soğuk hava için mavi LED
- 3 Asma halkası
- 4 Açma/kapama düğmesi
- 5 Isı düğmeleri (+/-)
- 6 Soğuk düğmeleri
- 7 Profesyonel şekillendirici başlık
- 8 Profesyonel difüzör (sadece HD 785 modeli için)

Kullanımı

Bu saç kurutma makinesinin sap kullanımı iki farklı pozisyonadadır: Tüm düğmeleri rahatça kullanmak için sapından (A) tutun. Ayrıca gövdesinden (B) de tutabilirsiniz. Serinletici sistemi sayesinde gövde ısınmaz.

Çalıştırmak

Cihazı açmak için açma düğmesini (4) kullanın ve hava akımını seçin:

- O = kapalı
- I = düşük hava akımı
- II = yüksek hava akımı

Isı göstergesi ekranı (2)

Kırmızı LEDler (2a) 1'den (düşük) 4'e (yüksek) ısı ayarını gösterir.

Mavi LED (2b) soğuk düğmelerine bastığınızda görünür.

Isıyı ayarlamak

Ürünü çalıştırdığınızda en son kullandığınız ısıda başlar.

Isıyı değiştirmek için ısı düğmelerini (5) kullanınız:

Isıyı yükseltmek için + düğmesine basınız.

Isıyı düşürmek için – düğmesine basınız.

Isıya hassasiyetiniz, saç şekliniz ya da nem seviyesine bağlı olarak tercih ettiğiniz ısı ayarını seçebilirsiniz. Termo sensörü maksimum ısı kontrolünü sağlar.

Soğuk vuruş

Soğuk düğmeleri (6) saç şeklinizi sabitlemek için anında soğuk hava akımına geçmenizi sağlar. Her iki düğmenin de işlevi aynıdır. Cihazı tutuş şeklinize göre (A ya da B) size daha kolay gelen soğuk düğmesine basabilirsiniz. İlk ısıdan bağımsız olarak, soğuk hava akımını anında kullanabilirsiniz.

Bu durumda mavi LED ortaya çıkar.

Kırmızı LEDlerle gösterilen bir önceki ısı ayarına geri dönmek için herhangi soğuk düğmesinden birine tekrar basınız.

İyon Teknolojisi (sadece HD 785 modeli için)

Her bir saç telini kavrayan milyonlarca aktif iyonlarla geliştirilmiş hava akımı, kabarmayı ve elektrikleşmeyi azaltır. Saç daha kolay şekillenir, nem dengesi ve saçın doğal parlaklığı korunur. Maksimum iyon akımını sağlamak için, saç kurutma makinesini aksesuarlar olmadan kullanınız ya da en azından saç şekillendirme bitirirken aksesuar kullanmayınız.

Şekillendirici başlığı kullanmak

Saçınızı şekillendirmek için, şekillendirici başlığı (7) cihazın önüne koyun ve yerine oturana kadar hafifçe bastırın. Şekillendirici başlık sayesinde saçınızın belli bölümlerine hava akımı uygulanır. Şekillendirici başlık, gövdenin aksine, sıcak hava akımından ısınır.

Difüzörü kullanmak (sadece HD 785 modeli için)

Kökleri kaldırmak, saça hacim vermek, doğal dalgalar elde etmek için difüzörü (8) kullanın. Hava çıkış izgarasına hafifçe itin ve yerine (C) oturana kadar bastırın.

Kısa ve orta uzunluktaki saçlar:

Saça hacim kazandırmak ve kökleri kaldırmak için, difüzörün parmaklarını başınızın üzerinde küçük yuvarlak hareketlerle hafifçe gezdirin.

Uzun saçlar:

Öncelikle saç uçlarınızı plaka üzerine koyarak kurutun. Daha sonra saçınızı difüzör yardımıyla başınıza doğru kaldırın ve tutun. Son olarak difüzör parmaklarını yumuşak dairesel hareketlerle başınızda gezdirin ve saçlarınızı havalandırın.

Temizleme

Temizlemeden önce, cihazı prizden çıkarıp soğumasını bekleyin.

Gövdeyi temizlemek için sadece nemli bir bez kullanın. Hiçbir şekilde, sert veya aşındırıcı temizleyiciler kullanmayın. Tozu temizlemek ya da ürünün içindeki herhangi bir parçayı temizlemek için asla sivri nesnelere (örn. tarak ucu) kullanmayın. Elektrik şoku riski vardır.

Koruyucu filtrenin (1) dışını düzenli olarak nemli bir bezle (D) temizleyin.

Tam bir temizlik için, koruyucu filtreyi sola doğru çevirerek çıkarabilirsiniz (E).

Koruyucu filtreyi akan suyun altında yıkayabilirsiniz.

Bu durumda tamamen kurumasını sağlayınız.

Koruyucu filtreyi sağa doğru çevirip yerine oturtarak kilitleyebilirsiniz.

Saklama

Asma halkası (3) saç kurutma makinenizi pratik ve güvenli bir şekilde saklamanızı sağlar.

Çevre Bilgisi

Bu ürün geri dönüştürülebilir elektrikli atık içermektedir. Doğal çevreyi korumak adına, lütfen ürünü kullanım ömrü sonunda ev atıkları ile beraber atmayınız. Ürünü atmak istediğinizde Braun servis merkezlerine götürebilirsiniz ya da bulunduğunuz ülkenin katı atık kuralları çerçevesinde yok ediniz.

Bu bilgiler, bildirim yapmadan değiştirilebilir.

AEEE Yönetmeliğine Uygundur



Bakanlıkça tespit ve ilan edilen kullanım ömrü 7 yıldır.

Üretici firma ve CE uygunluk değerlendirme kuruluşu:

Braun GmbH
Frankfurter Straße 145
61476 Kronberg / Germany

Procter & Gamble Satış ve Dağıtım Ltd. Şti.
İçerenköy Mah. Askent Sok. No:3 A 34752 Ataşehir,
İstanbul tarafından ithal edilmiştir.

P&G Tüketici Hizmetleri PK: 61 34739 Erenköy/İstanbul
0800 261 63 65 trconsumers@custhelp.com

Braun Servis İstasyonları listemize internet sitemizden veya Tüketici Hizmetleri merkezimizi arayarak ulaşabilirsiniz.
www.braun.com/tr

Română (RO/MD)

Produsele noastre sunt concepute pentru a respecta cele mai înalte standarde de calitate, funcționalitate și design. Sperăm că vă veți bucura din plin de noul dumneavoastră aparat Braun. Acest aparat este conceput exclusiv pentru uz casnic, deși oferă performanțe profesionale. Înainte de folosire, citiți cu atenție instrucțiunile de utilizare și păstrați-le pentru consultare ulterioară.

Important

- Conectați uscătorul de păr doar la o priză de curent alternativ (~) și asigurați-vă că tensiunea instalației din locuința dumneavoastră corespunde cu cea marcată pe uscător.
- Acest aparat nu trebuie utilizat niciodată lângă apă (de exemplu, o chiuvetă sau o cadă plină cu apă sau la duș). Nu lăsați aparatul să se ude și nu îl folosiți cu mâinile umede.
- Atunci când utilizați uscătorul de păr în baie, scoateți-l întotdeauna din priză după utilizare și înainte de curățare. Chiar și un uscător de păr oprit prezintă pericol, dacă nu este scos din priză.
- Pentru o siguranță mai mare, vă sfătuim să instalați în circuitul electric ce alimentează baia un dispozitiv de curent rezidual (RCD) cu un curent nominal rezidual de funcționare ce nu depășește 30 mA. Cereți sfatul electricianului.
- Aveți grijă să nu blocați grilele de intrare și de ieșire, atunci când uscătorul de păr este pornit.
- Uscătorul de păr este prevăzut cu un sistem automat de protecție la supraîncălzire, care oprește elementul de încălzire în cazul supraîncălzirii. Ventilatorul continuă să funcționeze. După o perioadă scurtă de răcire, elementul de încălzire pornește din nou. Asigurați-vă că deschiderile de intrare și ieșire a aerului nu sunt blocate în niciun fel.
- Nu orientați fluxul de aer spre ochi, mâini sau alte zone sensibile la căldură.

- Nu înfășurați cablul de alimentare în jurul aparatului.
- Verificați periodic uzura sau deteriorarea cablului de alimentare. Dacă aveți dubii privind starea acestuia, duceți aparatul la cel mai apropiat Centru de Service Braun în vederea verificării/reparării. Cablul de alimentare poate fi înlocuit doar de către un Centru de Service Braun autorizat. Lucrările de reparații efectuate de personal necalificat pot conduce la pericole extreme pentru utilizator.
- Acest aparat poate fi utilizat de copiii cu vârsta mai mare de 8 ani, de persoanele cu capacități fizice, senzoriale sau mentale reduse sau de persoanele fără cunoștințe sau experiență doar sub supraveghere sau după o scurtă instruire care să le ofere informațiile necesare despre utilizarea sigură a aparatului și să le permită să înțeleagă riscurile la care se expun. Copiii nu au voie să se joace cu acest aparat. Curățarea și întreținerea de către utilizator nu vor fi efectuate de copii dacă aceștia nu au peste 8 ani și nu sunt supravegheați.

Descriere

- 1 Grilă de intrare a aerului cu filtru de protecție
- 2 Afișaj de temperatură
 - a) LED-uri roșii pentru 4 setări de căldură
 - b) LED albastru pentru aer rece
- 3 Buclă de agățare
- 4 Întrerupător de pornire/oprire
- 5 Butoane de temperatură (+ / -)
- 6 Butoane de aer rece
- 7 Cap de coafare profesional
- 8 Difuzor profesional (doar la modelul HD 785)

Utilizare

Acest uscător de păr prezintă două poziții de apucare:

Țineți-l de mănerul (A) pentru a ajunge cu ușurință la toate butoanele.

Puteți să îl țineți, de asemenea, de cilindrul (B). Datorită sistemului special de răcire a aerului, cilindrul se păstrează rece.

Pornirea

Folosiți comutatorul (4) pentru a porni aparatul și a selecta fluxul de aer:

O = oprit

I = flux mic de aer

II = flux mare de aer

Afișaj de temperatură (2)

LED-urile roșii (2a) afișează setările de căldură

într-un interval de la 1 (scăzută) la 4 (ridicată).

Un LED albastru (2b) se aprinde atunci când apăsați unul dintre butoanele de aer rece (6).

Setarea temperaturii

Atunci când porniți aparatul, se selectează ultima setare de căldură.

Utilizați butoanele de temperatură (5) pentru a modifica temperatura:

Apăsați butonul + pentru a mări setarea de temperatură.

Apăsați butonul – pentru a micșora setarea de temperatură.

În funcție de sensibilitatea proprie la căldură, de tipul de păr și de nivelul de hidratare a acestuia, puteți selecta setarea de temperatură preferată.

Un senzor termic integrat asigură un nivel maxim de control al căldurii.

Suflarea de aer rece

Butoanele de aer rece (6) permit comutarea instantanee pe fluxul de aer rece, pentru fixarea unei coafuri. Ambele butoane asigură aceeași funcție.

În funcție de modul în care preferați să țineți aparatul (A sau B), puteți apăsa butonul de aer rece care este la îndemână.

Indiferent de temperatura inițială, veți obține instantaneu un flux de aer rece, iar LED-ul albastru se aprinde.

Apăsați din nou unul dintre butoanele de aer rece pentru a continua utilizarea la temperatura setată anterior, așa cum este afișată de LED-urile roșii.

Tehnologia cu ioni (doar la modelul HD 785)

Fluxul de aer este îmbogățit cu milioane de ioni activi care învâluie fiecare fir de păr, reduc electrizarea și așează bine părul. Părul poate fi coafat mai ușor, își recapătă nivelul de hidratare și strălucirea naturală. Pentru a asigura un flux maxim de ioni, folosiți uscătorul de păr fără atașamente sau cel puțin finisați coafura fără atașamente.

Utilizarea capului de coafare

Pentru a coafa părul, împingeți capul de coafare (7) în partea din față a aparatului și apăsați-l ferm până când se fixează pe poziție. Capul de coafare vă permite să orientați fluxul de aer spre secțiuni separate de păr. Rețineți că, spre deosebire de cilindru, capul de coafare se încălzește din cauza fluxului de aer cald.

Utilizarea difuzorului (doar la modelul HD 785)

Pentru a tapa firele de păr la rădăcină, a spori volumul sau a crea bucle naturale, atașați difuzorul (8). Apăsați-l ferm pe orificiul de ieșire a aerului până când se fixează pe poziție (C).

Păr scurt și mediu:

Pentru a adăuga volum și a tapa firele de păr la rădăcină, dirijați ușor tijele difuzorului cu mișcări circulare mici pe scalp.

Păr lung:

Uscați mai întâi vârfurile, așezându-le pe placa cu tije. Apoi ridicați cu grijă părul, așezând difuzorul pe scalp și ținându-l pe poziție. Finisați rădăcinile firelor de păr cu o mișcare circulară delicată a tijelor difuzorului pe scalp, pentru a tapa ușor părul.

Curățarea

Înainte de a curăța aparatul, deconectați-l și lăsați-l să se răcească.

Pentru a curăța carcasa, folosiți numai o cârpă umedă. Nu utilizați sub nicio formă soluții de curățat agresive sau abrazive. Nu utilizați niciodată obiecte ascuțite (de ex. mânerul unei pieptene) pentru a îndepărta praful sau corpurile străine din interiorul aparatului. Există riscul de electrocutare.

Curățați periodic exteriorul filtrului de protecție (1) cu o cârpă umedă (D).

Pentru o curățare riguroasă, puteți roti filtrul de protecție la stânga și apoi să-l scoateți (E). Curățați filtrul de protecție sub jet de apă și lăsați-l să se usuce complet. Așezați la loc filtrul de protecție și fixați-l pe poziție, rotindu-l la dreapta.

Depozitarea

Bucula de agățare (3) reprezintă un mijloc sigur și practic pentru păstrarea uscătorului de păr.

Eliminarea

Produsul conține deșeuri electronice reciclabile. Pentru a proteja mediul înconjurător, nu aruncați produsul împreună cu deșeurile menajere, ci predați-l la punctele locale de colectare corespunzătoare.



Informațiile pot fi modificate fără notificare prealabilă.

Conform Hotărârii nr. 482 din 1 aprilie 2004 privind stabilirea condițiilor de introducere pe piață a aparatelor electrocasnice în funcție de nivelul zgomotului transmis prin aer, valoarea de zgomot dB(A) pentru acest aparat este de 79 dB(A).

Garanție

Acordăm o garanție de 2 ani pentru acest produs, de la data achiziționării. Durata medie de utilizare: 5 ani, cu condiția respectării instrucțiunilor de utilizare și efectuării intervențiilor tehnice numai de către personalul service autorizat.

În perioada de garanție vom remedia gratuit neconformitățile aparatului, prin repararea sau înlocuirea produsului, după caz. Această garanție este valabilă în orice țară în care acest aparat este furnizat de către compania Braun sau de către distribuitorul desemnat al acesteia. Repararea sau înlocuirea produselor se va efectua în cadrul unei perioade rezonabile de timp (maxim 15 zile de la data aducerii la cunoștință a neconformității).

Prezenta garanție nu acoperă: defectele datorate utilizării necorespunzătoare, uzurii normale (de ex: ale sitei aparatului sau ale blocului de taiere), precum și defectele care au un efect neglijabil asupra valorii sau funcționării aparatului. Garanția devine nulă dacă se efectuează reparații de către persoane neautorizate și dacă nu se utilizează componente originale Braun.

Pentru a beneficia de service în perioada de garanție, prezentați produsul împreună cu factura (bonul/chitanța de cumpărare) la una dintre unitățile service alocate.

PUNCT CENTRAL DE SERVICE BRAUN

Șos. Viilor, Nr. 14, Corp Clădire C2, Etaj 2,
Biroul nr.3, Sector 5, București (acces din
Str. Năsăud)

Tel: 021.224.30.35

Mobil: 0722.541.548

Ελληνικά

Τα προϊόντα μας έχουν σχεδιαστεί έτσι ώστε να συμμορφώνονται με τα υψηλότερα στάνταρ ποιότητας, λειτουργικότητας και σχεδιασμού.

Σας ευχόμαστε καλή διασκέδαση με την νέα σας συσκευή Braun.

Αυτή η συσκευή έχει σχεδιαστεί αποκλειστικά για οικιακή χρήση, παρ' όλα αυτά προσφέρει επαγγελματικές επιδόσεις.

Πριν τη χρήση διαβάστε προσεκτικά τις οδηγίες και φυλάξτε τις για μελλοντική αναφορά.

Σημαντικό

- Συνδέστε το σεσουάρ σας μόνο σε πρίζες εναλλασσόμενου ρεύματος (~) και βεβαιωθείτε ότι η τάση του τοπικού δικτύου σας αντιστοιχεί στην τάση που αναγράφεται στο σεσουάρ.
-  Μη χρησιμοποιείτε ποτέ τη συσκευή αυτή κοντά σε νερό (π.χ. σε γεμάτο νιπτήρα, μπανιέρα ή ντους). Φροντίστε ώστε η συσκευή να μην βραχεί και μην τη χρησιμοποιείτε με βρεγμένα χέρια.
- Όταν χρησιμοποιείτε το σεσουάρ στο μπάνιο, πάντα να το αποσυνδέετε από την πρίζα μετά τη χρήση και πριν τον καθαρισμό. Ακόμη και αν το σεσουάρ είναι απενεργοποιημένο, εξακολουθεί να είναι επικίνδυνο, αν δεν αποσυνδεθεί από την πρίζα.
- Για επιπλέον προστασία, συνιστούμε να τοποθετήσετε ειδικό διακόπτη ασφαλείας (RCD) στην ηλεκτρολογική εγκατάσταση του μπάνιου σας, με μια τιμή υπολειπόμενου λειτουργικού ρεύματος που δεν θα ξεπερνάει τα 30mA (PELE ΔΙΑΦΥΓΗΣ 30mA). Συμβουλευτείτε τον τεχνικό εγκατάστασης.
- Φροντίστε ώστε η σχάρα εισόδου και η σχάρα εξόδου να μην είναι μπλοκαρισμένες όταν το σεσουάρ είναι ενεργοποιημένο.
- Το σεσουάρ διαθέτει αυτόματο σύστημα προστασίας υπερθέρμανσης που στην περίπτωση αυτή απενεργοποιεί το θερμαντήρα. Ο ανεμιστήρας εξακολουθεί να λειτουργεί. Έπειτα από

ένα διάστημα ψύξης, ο θερμαντήρας ενεργοποιείται ξανά. Βεβαιωθείτε πως οι οπές εισόδου και εξόδου αέρα είναι εντελώς ελεύθερες.

- Μην κατευθύνετε το ρεύμα αέρα στα μάτια, τα χέρια ή άλλες ευαίσθητες στη θερμοκρασία περιοχές.
- Μην τυλίγετε το καλώδιο ρεύματος γύρω από τη συσκευή.
- Ελέγχετε τακτικά το καλώδιο ρεύματος για σημάδια φθοράς ή βλάβης. Αν έχετε οποιαδήποτε αμφιβολία σχετικά με την κατάσταση της συσκευής, παρουσιάστε την στο κοντινότερο Κέντρο Service της Braun στην περιοχή σας για έλεγχο/επισκευή. Η αντικατάσταση του καλωδίου ρεύματος επιτρέπεται να διεξαχθεί μόνο από εξουσιοδοτημένα Κέντρα Service της Braun. Τυχόν επισκευή από μη εξουσιοδοτημένα κέντρα μπορεί να έχει ως συνέπεια πολύ μεγάλο κίνδυνο για το χρήστη.
- Αυτή η συσκευή μπορεί να χρησιμοποιηθεί από παιδιά ηλικίας 8 ετών και πάνω και από άτομα με περιορισμένες φυσικές, αισθητήριες ή πνευματικές δυνατότητες ή έλλειψη εμπειρίας και γνώσεων, με την προϋπόθεση ότι υπάρχει ανάλογη εποπτεία ή τους έχουν δοθεί οδηγίες σχετικά με την ασφαλή χρήση της συσκευής και κατανόηση των ενδεχόμενων κινδύνων. Τα παιδιά δεν πρέπει να παίζουν με τη συσκευή. Ο καθαρισμός και η συντήρηση/χρήση της συσκευής δεν πρέπει να πραγματοποιούνται από παιδιά, εκτός και αν είναι πάνω από 8 ετών και έχουν ανάλογη εποπτεία.

Περιγραφή

- 1 Σχάρα εισόδου αέρα με προστατευτικό φίλτρο
- 2 Οθόνη θερμοκρασίας
 - a) κόκκινες λυχνίες LED για 4 ρυθμίσεις θέρμανσης
 - b) μπλε λυχνία LED για κρύο αέρα
- 3 Θηλιά ανάρτησης

- 4 Διακόπτης on/off
- 5 Κουμπιά θερμοκρασίας (+ / -)
- 6 Κρύα κουμπιά (για κανονική λαβή του σεσουάρ ή για λαβή από τον κορμό)
- 7 Επαγγελματικός κατευθυντήρας φορμαρίσματος
- 8 Επαγγελματική φυσούνα (μόνο με το μοντέλο HD 785)

Χρήση

Αυτό το σεσουάρ προσφέρει δύο θέσεις κρατήματος:

Κράτημα από τη λαβή (Α) για να έχετε απλή πρόσβαση σε όλα τα πλήκτρα.

Μπορείτε επίσης να το κρατήσετε από τον κορμό (Β). Χάρη σε ένα ειδικό σύστημα ψύξης αέρα ο κορμός παραμένει κρύος.

Ενεργοποίηση

Χρησιμοποιήστε το διακόπτη (4) για να ενεργοποιήσετε τη συσκευή και να επιλέξετε τη ροή αέρα:

O = off

I = χαμηλή ροή αέρα

II = υψηλή ροή αέρα

Θόνη θερμοκρασίας (2)

Οι κόκκινες λυχνίες LED (2a) παρουσιάζουν τις ρυθμίσεις θέρμανσης σε μια σειρά από το 1 (χαμηλή) στο 4 (υψηλή).

Μία μπλε λυχνία LED (2b) ανάβει όταν πιέσετε τα πλήκτρα κρύου αέρα (6).

Ρύθμιση θερμοκρασίας

Όταν ενεργοποιείτε τη συσκευή, ενεργοποιείται η τελευταία θερμοκρασία που επιλέξατε.

Για να αλλάξετε τη θερμοκρασία, χρησιμοποιήστε τα πλήκτρα θερμοκρασίας (5):

Πιέστε το πλήκτρο + για να αυξήσετε τη θερμοκρασία.

Πιέστε το πλήκτρο - για να μειώσετε τη θερμοκρασία.

Επιλέξτε την επιθυμητή θερμοκρασία ανάλογα με την ευαισθησία σας στη θερμότητα, τον τύπο των μαλλιών και το επίπεδο υγρασίας.

Ένας ενσωματωμένος αισθητήρας θερμοκρασίας διασφαλίζει μέγιστο έλεγχο της θερμότητας.

Cold shot (ριπή κρύου αέρα)

Τα πλήκτρα κρύου αέρα (6) επιτρέπουν την άμεση μετάβαση στη ροή κρύου αέρα για τη σταθεροποίηση του φορμαρίσματος. Και τα δύο πλήκτρα προσφέρουν την ίδια λειτουργία. Ανάλογα με το πώς προτιμάτε να κρατάτε τη συσκευή (Α ή Β), μπορείτε να πιέσετε το πλήκτρο που βρίσκεται πιο κοντά σας.

Ανεξάρτητα από την αρχική θερμοκρασία, θα έχετε στη διάθεσή σας αμέσως ρεύμα κρύου αέρα και η μπλε λυχνία LED θα ανάψει.

Πιέστε ξανά ένα από τα πλήκτρα κρύου αέρα για να συνεχίσετε να εργάζεστε με τη θερμοκρασία που είχατε ρυθμίσει προηγουμένως, όπως δηλώνουν οι κόκκινες λυχνίες LED.

Τεχνολογία ιόντων (μόνο στο μοντέλο HD 785)

Το ρεύμα αέρα είναι εμπλουτισμένο με εκατομμύρια ενεργά ιόντα που αγκαλιάζουν κάθε τρίχα και μειώνουν το μπέρδεμα και την ηλεκτροστατική φόρτιση. Τα μαλλιά μπορούν να φορμαριστούν ευκολότερα, αποκαθιστώντας το επιπέδο υγρασίας και τη φυσική τους λάμψη. Για να διασφαλίσετε τη μέγιστη ροή ιόντων, χρησιμοποιείτε το σεσουάρ χωρίς εξαρτήματα, ή τουλάχιστον, ολοκληρώστε το φορμαρίσμα χωρίς εξαρτήματα.

Χρήση του κατευθυντήρα φορμαρίσματος

Για να φορμάρετε τα μαλλιά, σπρώξτε τον κατευθυντήρα φορμαρίσματος (7) στο εμπρόσθιο τμήμα της συσκευής και πιέστε το δυνατά μέχρι να στερεωθεί. Ο κατευθυντήρας φορμαρίσματος σας επιτρέπει να κατευθύνετε τη ροή του αέρα προς μεμονωμένες περιοχές των μαλλιών. Παρακαλούμε, λάβετε υπόψη σας πως ο κατευθυντήρας φορμαρίσματος δεν είναι σαν τον κορμό του σεσουάρ. Ο κατευθυντήρας ζεσταίνεται από τη ροή καυτού αέρα

Χρήση της φυσούνας (μόνο με το μοντέλο HD 785)

Αναρτήστε τη φυσούνα για να δώσετε όγκο στις ρίζες και σε όλα τα μαλλιά ή να δημιουργήσετε φυσικά κύματα (8). Πιέστε το δυνατά στην έξοδο του αέρα μέχρι να εφαρμόσει (C).

Για κοντά έως μεσαίου μήκους μαλλιά:

Για να προσθέσετε όγκο στα μαλλιά και τις ρίζες, μετακινήστε τις θηλές της φυσούνας απαλά επάνω από το κεφάλι σας, κάνοντας κυκλικές κινήσεις.

Μακριά μαλλιά:

Στεγνώστε πρώτα τις άκρες των μαλλιών, τοποθετώντας τις πάνω στην πλάκα με τις θηλές. Στη συνέχεια σηκώστε προσεκτικά τα μαλλιά με την φυσούνα προς το κεφάλι σας και κρατήστε τα. Αποτελειώστε τις ρίζες με απαλές κυκλικές κινήσεις των θηλών της φυσούνας στο κεφάλι σας για να προσθέσετε όγκο.

Καθαρισμός

Πριν τον καθαρισμό αποσυνδέστε τη συσκευή από την πρίζα και αφήστε την να κρυώσει.

Για τον καθαρισμό του πλαστικού χρησιμοποιείτε μόνο υγρό πανί. Σε καμία περίπτωση μη χρησιμοποιείτε δραστικά ή διαβρωτικά καθαριστικά μέσα. Ποτέ μη χρησιμοποιείτε αιχμηρά αντικείμενα (π.χ. την ουρά της χτένας) για να αφαιρέσετε τη σκόνη ή ξένα σώματα από το εσωτερικό της συσκευής. Κίνδυνος ηλεκτροπληξίας.

Καθαρίζετε τακτικά το εξωτερικό τμήμα του προστατευτικού φίλτρου (1) με ένα υγρό πανί (D). Για πλήρη καθαρισμό, στρέψτε το προστατευτικό φίλτρο προς τα αριστερά και αφαιρέστε το (E).

Καθαρίστε το προστατευτικό φίλτρο κάτω από τρεχούμενο νερό και αφήστε το να στεγνώσει τελείως. Αντικαταστήστε το προστατευτικό φίλτρο και ασφαλίστε το στρέφοντάς το προς τα δεξιά.

Αποθήκευση

Η θηλιά ανάρτησης (3) αποτελεί ένα πρακτικό και ασφαλές μέσο για την αποθήκευση του σεσουάρ σας.

Απόρριψη

Το προϊόν περιέχει ανακυκλώσιμα ηλεκτρονικά απόβλητα. Για την προστασία του περιβάλλοντος, μην το απορρίψετε μαζί με τα οικιακά απορρίμματα, αλλά παραδώστε το στα κατάλληλα σημεία περισυλλογής της περιοχής σας.



Με την επιφύλαξη αλλαγών χωρίς προηγούμενη ειδοποίηση.

Εγγύηση

Παραχωρούμε δύο χρόνια εγγύηση, στο προϊόν, ξεκινώντας από την ημερομηνία αγοράς. Μέσα στην περίοδο εγγύησης καλύπτουμε, χωρίς χρέωση, οποιοδήποτε ελάττωμα προερχόμενο από κακή κατασκευή ή κακής ποιότητας υλικό, είτε επισκευάζοντας είτε αντικαθιστώντας ολόκληρη τη συσκευή σύμφωνα με την κρίση μας. Αυτή η εγγύηση ισχύει σε όλες τις χώρες που πωλούνται τα προϊόντα Braun.

Η εγγύηση δεν καλύπτει: καταστροφή από κακή χρήση, φυσιολογική φθορά ή ελαττώματα λόγω αμέλειας του χρήστη. Η εγγύηση ακυρώνεται αν έχουν γίνει επισκευές από μη εξουσιοδοτημένα άτομα ή δεν έχουν χρησιμοποιηθεί γνήσια ανταλλακτικά Braun.

Για να επιτύχετε service μέσα στην περίοδο της εγγύησης, παραδώστε ή στείλτε την συσκευή με την απόδειξη αγοράς σε ένα Εξουσιοδοτημένο Κατάστημα Service της Braun:
www.service.braun.com.

Καλέστε στο 210-9478700 για να πληροφορηθείτε για το πλησιέστερο Εξουσιοδοτημένο Κατάστημα Service της Braun.

Български

Нашите продукти са създадени така, че да отговарят на най-високите стандарти за качество, функционалност и дизайн. Надяваме се, че ще използвате с удоволствие Вашият нов уред Braun.

Въпреки че с него можете да постигнете професионални резултати, уредът е предназначен само за домашна употреба.

Преди да използвате уреда, моля, прочетете внимателно инструкциите за употреба и ги запазете за бъдещи справки.

Важно

- Включвайте сешоара само в контакти с променлив ток (~), като напрежението на тока, който използвате за домакински нужди, трябва да съответства на напрежението, отбелязано на сешоара.
-  Никога не използвайте този уред в близост до вода (напр. до пълни с вода умивалници, вани или под душа). Не мокрете уреда и не го използвайте с мокри ръце.
- Когато използвате сешоара в банята, винаги го изключвайте от контакта след употреба и преди почистване. Дори и неработещият сешоар представлява опасност, ако не е изключен от контакта.
- За допълнителна защита ви препоръчваме да инсталирате в електрозахранващата мрежа на банята дефектнотокова защита (RCD) с номинален остатъчен работен ток не повече от 30 mA. Обърнете се за съвет към квалифициран електротехник.
- Внимавайте да не покривате входящите и изходящи отвори за въздух, когато сешоарът е включен.
- Сешоарът разполага с автоматична защита от прегряване, която изключва нагревателя при прегряване. Вентилаторът продължава да работи. След кратък период на охлаждане, нагревателят се включва отново. Уверете се, че входящите

и изходящите отвори за въздух са напълно свободни.

- Не насочвайте въздушната струя към очите, ръцете или други чувствителни към топлината зони.
- Не увивайте захранващия кабел около уреда.
- Редовно проверявайте захранващия кабел за износване или повреди. Ако имате съмнения относно състоянието на захранващия кабел, занесете уреда в най-близкия оторизиран сервизен център на Braun за проверка или ремонт. Смяната на захранващия кабел на уреда може да се извърши единствено в оторизиран сервизен център на Braun. Ремонтни дейности, извършени от неквалифицирани лица, носят реална опасност за потребителя.
- Употребата на този уред от деца на възраст над 8 години и хора с намалени физически, сетивни и умствени възможности или без опит и познания е разрешена само ако са под наблюдение или са инструктирани за неговата безопасна употреба и разбират възможните рискове. Децата не трябва да си играят с уреда. Почистването и поддръжката на уреда не трябва да се извършва от деца, освен ако не са над 8-годишна възраст и под наблюдение.

Описание

- 1 Решетка за входящия въздух със защитен филтър
- 2 Температурен индикатор
 - a) червени светодиодни (LED) индикатори за 4 температурни режима
 - b) син светодиоден (LED) индикатор за студен въздух
- 3 Халка за окачване
- 4 Бутон за включване/изключване
- 5 Бутони за настройка на температурата (+ / -)

- 6 Бутони за студен въздух
- 7 Професионален накрайник за концентрирана въздушна струя
- 8 Професионален дифузер (само с модел HD 785)

Употреба

Сешоарът може да се държи по два начина:

- a) за **дръжката (A)** – така лесно ще достигате до всички бутони.
- b) за **корпуса (B)** – благодарение на специалната система за въздушно охлаждане, корпусът не се загрева.

Включване

Използвайте бутона за включване (4), за да включите уреда и да изберете желаната степен на въздушна струя:

O = изключен

I = слаба въздушна струя

II = силна въздушна струя

Температурен индикатор (2)

Червените светодиодни индикатори (2a) показват температурните режими от 1 (ниска температура) до 4 (висока температура). Синият светодиоден индикатор (2b) се включва, когато натиснете някой от бутоните за студен въздух (6).

Настройване на температурата

Когато включите уреда, той активира последната избрана настройка на температурата.

Използвайте бутоните за настройка на температурата (5), за да увеличите или намалите температурата:

Натиснете бутона със знак «+», за да увеличите температурата.

Натиснете бутона със знак «-», за да намалите температурата.

Изберете предпочитаната от вас настройка на температурата в зависимост от чувствителността ви към топлина, типа на косата ви и степента на влажност. Вграденият термодатчик осигурява максимален контрол на температурата.

Студен въздух

С бутоните за студен въздух (6) можете бързо да превключите на студен въздух и така да фиксирате прическата си. И двата бутона изпълняват една и съща функция. Натиснете този от двата бутона, който ви е по-удобен в зависимост от това как предпочитате да държите сешоара (по начин A или B). Независимо от температурния режим, въздушната струя незабавно ще се охлади и синият светодиоден индикатор ще се включи.

Натиснете повторно един от двата бутона за студен въздух, за да се върнете към предишния температурен режим, обозначен от съответните червени светодиодни индикатори.

Йонна технология (само с модел HD 785)

Въздушната струя е обогатена с милиони активни йони, които обгръщат всеки косъм, намаляват начупването и наелектризирането на вашата коса. Косата е по-лесна за оформяне, възстановява баланса на влага и възвръща своя естествен блясък. За оптимални резултати от йонната функция използвайте сешоара, без да слагате допълнителните накрайници, или поне довършете оформянето на прическата без накрайниците.

Използване на накрайника за концентрирана въздушна струя

За да оформите прическата си, поставете накрайника за концентрирана въздушна струя (7) върху предния отвор на сешоара и го натиснете силно, докато щракне на мястото си. Накрайникът за концентрирана въздушна струя ви позволява да насочвате въздушната струя към определени участъци от косата си. Имайте предвид, че за разлика от корпуса, накрайникът за концентрирана въздушна струя се нагрява от горещия въздух.

Използване на дифузера (само с модел HD 785)

Използвайте дифузера (8), за да повдигнете косата в корените, да ѝ придадете обем или да оформите естествени къдрици. Сложете накрайника върху предния отвор на сешоара и го - силно докато щракне на мястото си (C).

Къса до средно дълга коса:

За да придадете обем и да повдигнете косата в корените, нежно движете зъбците на дифузера по скалпа с малки кръгообразни движения.

Дълга коса:

Първо изсушете краищата, като ги поставите върху диска със зъбците. След това, с дифузера, внимателно повдигнете косата към главата и задръжте. Довършете сушенето на корените с нежни кръгообразни движения със зъбците на дифузера по скалпа, за да придадете обем.

Почистване

Преди да почистите уреда го изключете и го оставете да изстине.

Почиствайте корпуса само с влажна кърпа. В никакъв случай не използвайте агресивни или абразивни почистващи препарати. Не използвайте остри предмети (напр. дръжката на гребен), за да отстраните прах или чужди тела

от вътрешността на уреда. Съществува риск от токов удар.

Редовно почиствайте външната страна на защитния филтър (1) с влажна кърпа (D). За цялостно почистване завъртете защитния филтър наляво и го извадете (E). Измийте защитния филтър под течаща вода и го оставете да изсъхне напълно. Поставете го обратно на мястото му и го фиксирайте, като го завъртите надясно.

Съхранение

Халката за окачване (3) е едно практично и безопасно решение за съхранение на вашия сешоар.

Третиране като отпадък

Продуктът съдържа рециклируеми електронни отпадъци. С цел опазване на околната среда не изхвърляйте уреда заедно с битовите си отпадъци, а го предайте в съответния пункт за събиране на отпадъчно оборудване.



Подлежи на промени без предизвестие.

Гаранция

Нашите продукти са с гаранция 2 години, считано от датата на покупката. В рамките на гаранционния срок безплатно се отстраняват дефектите в материалите и производството чрез поправка, смяна на части или целия уред, по преценка на сервизния център. Тази гаранция се признава във всички страни, където Braun и неговият изключителен дистрибутор продават този уред и няма ограничение за внос или официална разпоредба не забранява да се извърши предвиденото гаранционно обслужване.

Гаранцията не покрива: повреди от неправилна употреба (работа при неподходящо напрежение, включване в неподходящ източник на електрически ток, счупване); износване и незначителни дефекти, които не пречат на нормалната работа на уреда. Гаранцията не се признава при поправка на уреда от неоторизирани лица или ако не са използвани оригинални резервни части на Braun.

Гаранцията е валидна при правилно попълнени: дата на покупката, печат и подпис в гаранционната карта.

За всички рекламации, възникнали в гаранционния срок, изпратете уреда както и гаранционната му карта в най-близкия сервиз на Braun. За справки 0800 11 003 – национален телефон на БГ сервиз без увеличение на телефонната услуга или www.bgs.bg.

Русский

Руководство по эксплуатации

Наша продукция разрабатывается с учетом высочайших стандартов качества, функциональности и дизайна. Мы надеемся, что вы останетесь довольны новым продуктом Braun.

Фен предназначен для бытового использования, хотя обладает профессиональными характеристиками.

Пожалуйста, внимательно прочитайте инструкцию перед использованием фена. Не выбрасывайте инструкцию после прочтения.

Обратите внимание

- Перед тем как вставить вилку фена в розетку переменного тока, убедитесь, что напряжение вашей домашней электросети соответствует напряжению, указанному на фене.
-  Запрещается использовать устройство рядом с источником воды (напр., наполненной раковины, ванной или душем). Фен необходимо постоянно держать сухим. Не берите фен мокрыми руками.
- Если вы пользуетесь феном в ванной, не забудьте вынуть его вилку из розетки после использования или перед чисткой. Даже выключенный фен, подсоединенный к электросети, может представлять опасность.
- Для дополнительной защиты мы рекомендуем установить в ванной устройство защитного отключения (УЗО) с номинальным сопротивлением току срабатывания не выше 30 мА. Подробную информацию можно получить у техника, занимающегося установкой.
- Обратите внимание, что входная и выходная распределительные решетки не должны блокироваться после включения фена.
- Фен оборудован автоматической системой защиты от перегрева. В случае перегрева нагревающий элемент отключается, но сам фен при этом продолжает работать. Через некоторое время, после остывания фена, нагревающий элемент повторно включается. При этом входная и выходная распределительные решетки не должны блокироваться.
- Не направляйте фен на глаза, руки и другие участки тела, чувствительные к высоким температурам.
- Не оборачивайте шнур фена вокруг корпуса.
- Регулярно проверяйте шнур на отсутствие износа или повреждений. Если у вас возникают сомнения относительно состояния устройства, обратитесь в ближайший сервисный центр Braun для проверки и ремонта. Провод устройства может быть заменен только в авторизованном сервисном центре Braun. Ремонт, выполненный неквалифицированными специалистами, может привести к угрозе жизни и здоровью пользователя.

- Дети от 8 лет и лица с ограниченными физическими, сенсорными или умственными способностями, а также с отсутствием необходимых знаний и опыта могут использовать фен только под наблюдением или после получения инструкций по безопасному использованию и возможным рискам. Не использовать в детских играх. Не позволять детям, даже если они старше 8 лет, без наблюдения взрослых заниматься очисткой или ремонтом фена.

Описание и комплектность

- 1 Входная распределительная решетка с защитным фильтром
- 2 Датчик температур
 - a) красные светодиоды – 4 режима нагрева
 - b) синий светодиод – холодный воздух
- 3 Петля
- 4 Выключатель
- 5 Кнопки регулирования температуры (+ / -)
- 6 Кнопки регулирования потока холодного воздуха
- 7 Насадка для профессиональной укладки
- 8 Профессиональный диффузор (только для модели HD 785)

Использование

Данную модель фена можно удерживать двумя способами:
за ручку (A), что обеспечивает удобный доступ ко всем кнопкам,
и за корпус (B). Благодаря специальной охлаждающей системе корпус фена не нагревается.

Включение

Используйте выключатель (4), чтобы включить устройство и выбрать характер воздушного потока:

O = выключено

I = слабый воздушный поток

II = сильный воздушный поток

Датчик температур (2)

Красные светодиоды (2a) отображают настройки теплового режима – от 1 (низкая температура) до 4 (высокая температура).

Синий светодиод (2b) загорается, когда вы нажимаете одну из кнопок регулирования потока холодного воздуха (6).

Настройка температуры

При каждом включении фена используется та настройка температуры, которая была установлена последней.

Для изменения температуры используются кнопки регулирования температуры (5).

Кнопка «+» повышает температуру воздушного потока, а кнопка «-» понижает ее. Вы можете настроить температурный режим в зависимости от вашей личной чувствительности к высоким температурам, типа волос и уровня влажности. Интегрированный термосенсор обеспечивает максимальный температурный контроль.

Холодный воздух

Кнопки регулирования потока холодного воздуха (6) используются для перехода к режиму холодного воздуха. Обычно он применяется для фиксации прически. Обе кнопки выполняют одинаковую функцию. Вне зависимости от того, каким способом вы предпочитаете держать фен (А или В), одна из кнопок всегда будет в пределах досягаемости.

После нажатия на кнопку воздушный поток становится холодным (независимо от того, какой температурный режим вы использовали до этого), и загорается синий светодиод. После повторного нажатия кнопки регулирования потока холодного воздуха фен переходит в выбранный ранее температурный режим, и загораются красные светодиоды.

Ионизирующая технология (только для модели HD 785)

Поток воздуха обогащен миллионами активных ионов, которые обволакивают каждый волос, распрямляют его и устраняют статический заряд. Таким образом, восстанавливается естественный уровень увлажнения волос, волосы становятся более блестящими и легче укладываются в прически. Для того, чтобы получить максимальный приток ионов, используйте фен или, по крайней мере, завершайте создание прически без насадок.

Использование насадки для создания причесок

Для того чтобы уложить волосы, воспользуйтесь соответствующей насадкой (7). Насадка крепится у передней части устройства. Плотно прижимайте ее до тех пор, пока она не встанет на место. Насадка позволяет вам направлять поток воздуха на отдельные участки волос. Обратите внимание, что, в отличие от корпуса фена, насадка нагревается от горячего воздуха.

Профессиональный диффузор (только для модели HD 785)

Для того чтобы поднять волосы от корней, создать объем или естественные локоны, присоедините к устройству диффузор (8). Плотно прижимайте его к распределительной решетке до тех пор, пока она не встанет на место (С).

Короткие волосы и волосы средней длины:

Для того чтобы поднять волосы от корней и создать объем, нежно массируйте кожу головы круговыми движениями при помощи диффузора.

Длинные волосы:

Сначала высушите кончики волос, поместив их на диффузор. Затем, для того, чтобы высушить корни, осторожно поднимите волосы, прижмите диффузор к коже головы и удерживайте в таком положении некоторое время. Закончите сушку волос, некоторое время помассируйте кожу головы круговыми движениями, чтобы придать волосам объем.

Чистка устройства

Перед чисткой устройства выключите его из сети и дайте ему остыть.

Для очистки корпуса воспользуйтесь влажной тряпкой. Ни при каких обстоятельствах не пользуйтесь химически активными или абразивными чистящими веществами. Не используйте острые предметы (например, ручку от расчески) для удаления пыли или посторонних предметов из фена – вас может ударить током.

Регулярно очищайте внешнюю сторону защитного фильтра (1) при помощи влажной тряпки (D). Для более тщательной очистки поверните защитный фильтр (E) влево, снимите его, промойте под проточной водой и полностью высушите, а затем вставьте на место и закрепите, повернув вправо.

Хранение

Для удобного и безопасного хранения устройства можно воспользоваться петлей (3).

Утилизация

Использованное устройство не должно выбрасываться с общими отходами или мусором. Пожалуйста, утилизируйте их через центр обслуживания Braun или через соответствующий специализированный пункт сбора (при наличии в вашем регионе).



Настоящая инструкция может быть изменена без уведомления пользователей.

Гарантийный срок/Срок службы 2 года.

По вопросам выполнения гарантийного или послегарантийного обслуживания, а также в случае возникновения проблем при использовании продукции, просьба связываться с Информационной Службой Сервиса BRAUN по телефону 8 800 200 2020

Электрический фен BRAUN HD780 тип 3532
Электрический фен BRAUN HD785 тип 3532

220–240 Вольт, 50/60 Герц, 1680–2000 Ватт

Изготовлено в Китае для Браун ГмбХ,
 Германия/Braun GmbH, Frankfurter Strasse 145,
 61476, Kronberg, Germany.

Для определения года изготовления см.
 трехзначный код на корпусе изделия рядом
 с техническим типом изделия: первая цифра =
 последняя цифра года, последующие 2 цифры =
 порядковый номер недели года производства.
 Например, код «345» означает, что продукт
 произведен в 45-ю неделю 2013 года.

RU: Импортер/Служба потребителей:
 ООО «Проктер энд Гэмбл Дистрибьюторская
 Компания», Россия, 125171, Москва,
 Ленинградское шоссе, 16А, стр.2.
 Тел. 8-800-200-20-20.

BY: Импортер: ООО «Электросервис и Ко»,
 Беларусь, 220012, г. Минск, ул. Чернышевского,
 10А, к. 412А3. Сервисный центр: ООО «Катрикс»,
 Беларусь, 220012, г. Минск, ул. Чернышевского,
 10А, к.409.

Гарантийные обязательства Braun.

На данное изделие распространяется гарантия
 в течение 2 лет с момента покупки.

В течение гарантийного периода мы бесплатно
 устраним путем ремонта, замены деталей
 или замены всего изделия любые заводские
 дефекты, вызванные недостаточным качеством
 материала или сборки.

В случае невозможности ремонта в гарантийный
 период, изделие может быть заменено на новое
 или аналогичное в соответствии с законом
 «О защите прав потребителей».

Гарантия обретает силу только, если дата
 покупки подтверждается печатью и подписью
 дилера (магазина) на последней странице
 оригинальной инструкции по эксплуатации
 BRAUN, которая является гарантийным талоном.
 Данные гарантийные обязательства действуют
 во всех странах, где изделие распространяется
 самой фирмой Braun или назначенным
 дистрибьютором, и где никакие ограничения по
 импорту или другие правовые положения не
 препятствуют предоставлению гарантийного
 обслуживания.

Гарантия не покрывает повреждения, вызванные
 неправильным использованием (см. также

список ниже) и нормальный износ бритвенных
 сеток ножей, дефекты, оказывающие
 незначительный эффект на качество работы
 прибора.

Эта гарантия теряет силу, если ремонт
 производится не уполномоченным на то лицом,
 и если использованы не оригинальные детали
 Braun. В случае предъявления рекламации по
 условиям данной гарантии, передайте изделие
 целиком вместе с гарантийным талоном в любую
 из центров сервисного обслуживания Braun.
 Все другие требования, включая требования
 возмещения убытков, исключаются, если наша
 ответственность не установлена в законном
 порядке.

Рекламации, связанные с коммерческим
 контрактом с продавцом, не попадают под эту
 гарантию.

**Случаи, на которые гарантия не
 распространяется:**

- дефекты, вызванные форс-мажорными
 обстоятельствами;
- использование в профессиональных целях;
- нарушение требований инструкции по
 эксплуатации;
- неправильная установка напряжения
 питающей сети (если это требуется);
- внесение технических изменений;
- механические повреждения;
- повреждения по вине животных, грызунов и
 насекомых (в том числе случаи нахождения
 грызунов и насекомых внутри приборов);
- для приборов, работающих от батареек,
 – работа с неподходящими или истощенными
 батарейками, любые повреждения, вызванные
 истощенными или текущими батарейками
 (советуем пользоваться только
 предохраненными от протекания
 батарейками);
- для бритв – смятая или порванная сетка.

Внимание! Оригинальный Гарантийный Талон
 подлежит изъятию при обращении в сервисный
 центр для гарантийного ремонта. После
 проведения ремонта Гарантийным Талоном
 будет являться заполненный оригинал Листа
 выполнения ремонта со штампом сервисного
 центра и подписанный потребителем по
 получению изделия из ремонта. Требуется
 предоставления даты возврата из ремонта, срок
 гарантии продлевается на время нахождения
 изделия в сервисном центре.
 В случае возникновения сложностей с выполне-
 нием гарантийного или послегарантийного
 обслуживания просьба сообщать об этом в
 Информационную Службу Сервиса Braun по
 телефону 8-800-200-20-20 (звонок из России
 бесплатный).

Українська

Керівництво з експлуатації

Наша продукція розробляється з урахуванням найвищих стандартів якості, функціональності та дизайну. Ми сподіваємося, що ви залишитеся задоволені новим продуктом Braun.

Фен призначений для побутового використання, хоча володіє професійними характеристиками. Будь ласка, уважно прочитайте інструкцію перед використанням фена. Не викидайте інструкцію після прочитання.

Важливо

- Перед тим як вставити штекер фена в розетку змінного струму, переконайтеся, що напруга вашої домашньої електромережі відповідає напрузі, що зазначена на приладі.
-  Не використовувати пристрій поблизу джерела води (напр., наповненою раковиною, ванною або душем). Фен необхідно постійно тримати сухим.
- Якщо ви користуєтесь феном у ванній, не забудьте вийняти його вилку з розетки після використання. Навіть вимкнений фен, приєднаний до електромережі, може становити небезпеку.
- Для додаткового захисту ми рекомендуємо встановити у ванній пристрій захисного відключення (УЗО) з номінальним опором току спрацювання не вище 30 мА. Детальну інформацію можна отримати у монтажника, що займається установкою.
- Коли фен увімкнено, слідкуйте, щоб не заблокувати решіточку вхідного та вихідного отвору.
- Фен обладнаний автоматичною системою захисту від перегрівання. У разі перегріву нагрівальний елемент вимикається, але сам фен при цьому продовжує працювати. Через деякий час, після охолодження фена, нагрівальний елемент повторно вмикається. При цьому вхідна та вихідна розподільні решіточки не повинні блокуватися.
- Не спрямовуйте фен на очі, руки й інші ділянки тіла, чутливі до високих температур.
- Не обертайте шнур пристрою навколо корпусу.
- Регулярно перевіряйте шнур на відсутність зносу або пошкоджень. Якщо у вас виникають сумніви щодо стану пристрою, зверніться до найближчого сервісного центру Braun для перевірки і ремонту. Провід пристрою може бути замінений тільки в авторизованому сервісному центрі Braun. Ремонт, виконаний невалідікованими фахівцями, може призвести до загрози життю та здоров'ю користувача.
- Діти від 8 років та особи з обмеженими фізичними, сенсорними або розумовими здібностями, а також з відсутністю необхідних знань і досвіду можуть використовувати фен

тільки під наглядом або після отримання інструкцій з безпечного використання і можливим ризикам. Не використовувати в дитячих іграх. Не дозволяти дітям, навіть якщо вони старше 8 років, без нагляду дорослих займатися очищенням або ремонтом фена.

Опис та комплектність

- 1 Вхідна розподільна решітка з захисним фільтром
- 2 Датчик температур
 - a) червоні індикатори – 4 режими нагріву
 - b) синій індикатор – холодне повітря
- 3 Петля
- 4 Вимикач
- 5 Кнопки регулювання температури (+/-)
- 6 Кнопки регулювання потоку холодного повітря
- 7 Насадка для професійного укладання
- 8 Професійний дифузор (тільки для моделі HD 785)

Використання

Дану модель фена можна утримувати двома способами:

За ручку (А), що забезпечує зручний доступ до всіх кнопок, і за корпус (В). Завдяки спеціальній охолоджувальній системі корпус фена не нагрівається.

Вмикання

Скористайтесь перемикачем (4) на корпусі приладу та оберіть інтенсивність потоку повітря:

O = вимкнено.

I = слабкий потік повітря

II = сильний потік повітря

Індикатори температури (2)

Червоні індикатори (2a) відображають налаштування теплового режиму – від 1 (низька температура) до 4 (висока температура).

Синій індикатор (2b) загоряється, коли ви натискаєте одну з кнопок регулювання потоку холодного повітря (6).

Вибір температури

При вмиканні приладу встановлюється температурний режим, обраний попереднього разу.

Щоб змінити його, використовуйте кнопки (5): натисніть +, щоб збільшити температуру; натисніть -, щоб зменшити температуру.

Температурний режим можна обрати залежно від індивідуальної чутливості до тепла, типу волосся та рівня вологості. Максимальний контроль температури забезпечує вбудований тепловий давач.

Холодний потік

Кнопки регулювання потоку холодного повітря (6) використовуються для переходу до режиму холодного повітря. Зазвичай він застосовується для фіксації зачіски. Обидві кнопки виконують однакову функцію. Незалежно від того, яким способом ви віддасте перевагу тримати фен (А або В), одна з кнопок завжди буде в межах досяжності.

Після натискання на кнопку повітряний потік стає холодним (незалежно від того, який температурний режим ви використовували до цього), і загоряється синій індикатор.

Після повторного натискання кнопки регулювання потоку холодного повітря фен переходить у вибраний раніше температурний режим, і загоряються червоні індикатори.

Технологія іонізації (лише для моделі HD 785)

Потік повітря збагачено мільйонами активних йонів, які огортають кожну волосину, завдяки чому волосся менше завивається та електризується. Його стає легше вкладати, відновлюється необхідний рівень вологоти та природний блиск. Щоб досягти максимальної ефективності потоку йонів, використовуйте фен без насадок, або знімайте насадку перед завершенням вкладання.

Використання насадки для вкладання

Щоб вкласти волосся, надягніть спеціальну насадку (7) на передній край дула фена та натисніть, щоб вона клацнула. Насадка для вкладання дозволяє спрямувати потік повітря на окремі частини зачіски. Зверніть увагу, на відміну від дула фена, насадка для вкладання нагрівається під дією гарячого повітря.

Використання дифузора (лише для моделі HD 785)

Щоб припідняти волосся біля коренів, надати йому об'єму чи створити природні хвилі, використовуйте дифузор (8). Надягніть його на вихідний отвір повітря та натисніть так, щоб він клацнув (С).

Коротке волосся та волосся середньої довжини
Щоб додати об'єму та припідняти волосся біля коренів, проведіть дифузором по шкірі голови легкими круговими рухами.

Довге волосся

Висушіть кінчики волосся, помістивши їх на пластину з пальцями. Потім обережно піднесіть волосся дифузором до голови та тримайте. Завершіть вкладання, провівши дифузором по шкірі голови легкими круговими рухами, щоб додати об'єму.

Чищення

Перед чищенням, вимкніть прилад із розетки та зачекайте, поки він охолоне.

Протріть корпус, використовуючи лише вологу ганчірку. За жодних обставин не використовуйте агресивні чи абразивні засоби для чищення. Забороняється також використовувати загострені предмети (наприклад, кінчик гребеня) для видалення з приладу пилу та сторонніх предметів. Є загроза ураження струмом.

Регулярно чистьте зовнішню поверхню захисного фільтра (1) вологою ганчіркою (D). Щоб почистити прилад більш ретельно, можна зняти захисний фільтр — для цього поверніть його вліво (E). Промийте фільтр під протічною водою і зачекайте, поки він повністю висохне. Встановіть фільтр на місце, повернувши його вправо.

Зберігання

Завдяки петлі (3) фен можна безпечно та практично зберігати у висячому положенні.

Утилізація

Прилад містить електричні відходи, що підлягають повторній переробці. Щоб не завдавати шкоди довкіллю, не утилізуйте прилад разом із побутовими відходами. Здайте його у відповідний пункт збору.



Ця інструкція може бути змінена без повідомлення користувачів.

Електричний фен BRAUN HD 780 типу 3532 Електричний фен BRAUN HD 785 типу 3532

220–240 Вольт, 50/60 Герц, 1680–2000 Ватт

Виготовлено в Китаї для Браун ГмБХ: Shenzhen WIK Domestic Appliances Co Ltd, Block 1, 2, 3, 4 & 5, Huangpu 2nd Industrial Estate, Shajing, Baoan, Shenzhen, P.R. of China

Адреса в Україні: ТОВ «Проктер енд Гембл Трейдінг Україна», Україна, 04070, м.Київ, вул. Набережно-Хрещатицька, 5/13, корпус літ. А. Тел. (0-800) 505-000. www.pg.com.ua

Для визначення дати виготовлення див. тризначний код на корпусі поряд з технічним типом виробу: перша цифра = остання цифра року, наступні 2 цифри = порядковий номер тижня року виробництва. Наприклад, код «345» означає, що продукт вироблений в 45-й тиждень 2013 року.

Гарантійний термін/термін служби – 2 роки.
Додаткову інформацію про сервісні центри Braun в Україні можна отримати за телефоном гарячої лінії, а також на сервісному порталі виробника в інтернеті – www.service.braun.com

Обладнання відповідає вимогам Технічного регламенту обмеження використання деяких небезпечних речовин в електричному та електронному обладнанні.



001

Гарантійні зобов'язання виробника

Для всіх виробів ми даємо гарантію на два роки, починаючи з моменту придбання виробу або з дати його виробництва, у разі відсутності або неналежного оформлення гарантійного талону на виріб.

Протягом гарантійного періоду ми безкоштовно усуваємо шляхом ремонту, заміни деталей або заміни всього виробу будь-які заводські дефекти, викликані недостатньою якістю матеріалів або складання.

У випадку неможливості ремонту в гарантійний період виріб може бути замінений на новий або аналогічний відповідно до Закону України «Про захист прав споживачів».

Гарантія набуває сили лише, якщо дата купівлі підтверджується печаткою та підписом дилера (магазину) на гарантійному талоні або на останній сторінці оригінальної інструкції з експлуатації Braun, яка також може бути гарантійним талоном. Ця гарантія дійсна у будь-якій країні, в яку цей виріб поставляється представником компанії виробника або призначеним дистриб'ютором, та де жодні обмеження з імпорту або інші правові положення не перешкоджають наданню гарантійного обслуговування.

Гарантія на замінені частини закінчується в момент закінчення гарантії на даний виріб.

Гарантія не стосується таких випадків: ушкодження, викликані неправильним використанням, нормальне зношення деталей (напр., сіточка для гоління або ріжучого блока), дефекти, що мають незначний вплив на якість роботи пристрою. Ця гарантія втрачає силу, якщо ремонт здійснюється не повноваженою для цього особою та, якщо використовуються не оригінальні запасні частини виробника.

Строк служби продукції Braun дорівнює гарантійному періоду у два роки з моменту придбання або з моменту виготовлення, якщо дату продажу неможливо встановити.

У випадку пред'явлення реклаमाції за умовами даної гарантії, надайте виріб у повному комплекті згідно опису в оригінальній інструкції з експлуатації разом з гарантійним талоном у будь-який сервісний центр, який офіційно повноважений представником компанії виробника.

Всі інші вимоги, разом з вимогами відшкодування збитків, не дійсні, якщо наша відповідальність не встановлена законним чином.

Випадки, на які не розповсюджується гарантія:

- дефекти, викликані форс-мажорними обставинами;
- використання з професійною метою або з метою отримання прибутку;
- порушення вимог інструкції з експлуатації;
- невірне встановлення напруги мережі живлення (якщо це вимагається);
- здійснення технічних змін;
- механічні пошкодження;
- для приладів, що працюють на батарейках – робота з невідповідними або спрацьованими батарейками, будь-які пошкодження, викликані спрацьованими або підтікаючими батарейками;
- пошкодження з вини тварин, гризунів та комах (в тому числі у випадках знаходження гризунів та комах усередині приборів)
- для бритв – зім'ята або порвана сітка.

Увага! Гарантійний талон підлягає вилученню в разі звернення до сервісного центру з проханням про виконання гарантійного ремонту. Після проведення ремонту гарантійним талоном буде вважатися заповнений оригінал листа виконаного ремонту зі штампом сервісного центру та підписаний споживачем про отримання виробу з ремонту. Гарантійний строк продовжується на термін, який даний виріб знаходився в сервісному центрі в ремонті. В разі виникнення складнощів з виконанням гарантійного та післягарантійного обслуговування прохання звертатися до інформаційної служби сервісу представника компанії виробника в Україні.

Телефон гарячої лінії 0 800 505 000. Дзвінки по Україні зі стаціонарних телефонних номерів є безкоштовними. Дзвінки з мобільних телефонів оплачуються згідно тарифів відповідного оператора.

Також можна отримати додаткову інформацію на сервісному порталі виробника в інтернеті www.service.braun.com

لتنظيف الغطاء، استخدم فقط قطعة قماش مبللة. لا تستخدم المنظفات القاسية أو الكاشطة تحت أي ظرف من الظروف. لا تستخدم أبداً أشياء مديبة (مثل ذيل المشط) لإزالة الغبار أو الأوساخ من داخل الآلة. فهناك خطر حدوث صدمة كهربائية.

نظف بانتظام الجزء الخارجي للفلتر الواقي (1) بقطعة قماش مبللة (D).

لتنظيف شامل، قومي بتحويل الفلتر الواقي إلى اليسار وانزعيه (E).

نظف الفلتر الواقي تحت الماء الجاري واتركه حتى يجف تماماً. ركب الفلتر الواقي وثبته عن طريق التحويل إلى اليمين.

التخزين

توفر حلقة التعليق (3) وسيلة عملية وآمنة لتخزين مجفف شعرك.

التخلص من المنتج



يحتوي هذا المنتج على النفايات الإلكترونية القابلة لإعادة التدوير. لحماية البيئة، لا تتخلص منها في النفايات المنزلية، وإنما في المراكز المحلية المخصصة لجمع النفايات القابلة لإعادة التدوير.

قابل للتغيير بدون إشعار.

بلد المنشأ: الصين

تاريخ الصنع

لتحديد سنة الصنع، يرجى الرجوع إلى الأرقام الثلاثة لرمز الإنتاج المطبوع على العبوة. الرقم الأول من الرمز يشير إلى الرقم الأخير من سنة الصنع. الرقم التاليان يشيران إلى الأسبوع التقويمي من سنة الصنع. مثال: "345" يعني أن المنتج تم تصنيعه في الأسبوع 45 من عام 2013.

ضمان

نقدم ضماناً لمدة عامين على هذا المنتج، يبدأ من تاريخ الشراء. وسنقوم في أثناء فترة الضمان بعلاج أي عيوب في المنتج تكون ناشئة عن أخطاء أو عيوب في المواد الخام أو الصناعة، حيث سنقوم بإصلاح أو استبدال الجهاز مجاناً وفقاً لما نراه مناسباً. يمتد هذا الضمان لجميع البلدان التي يوزع بها هذا

الجهاز عن طريق براون أو موزعيه المعتمدين. لا يغطي هذا الضمان: التلف الناتج عن سوء الاستعمال أو الاستهلاك العادي، بالإضافة إلى العيوب غير المؤثرة على عمل أو قيمة الجهاز. ويصبح الضمان لاغياً إذا ما خضع الجهاز لأي إصلاحات من أشخاص غير معتمدين من قبل براون أو إذا لم تستخدم قطع غيار براون الأصلية. للحصول على الخدمة خلال فترة الضمان، قدم الجهاز كاملاً أو أرسله مع إيصال الشراء الخاص بك لأحد مراكز خدمة براون المعتمدة.

Country of origin: China

Year of manufacture

To determine the year of manufacture, please refer to the 3-digit production code located near the type plate. The first digit of the code refers to the last digit of the year of manufacture.

Next two digits refer to the calendar week of the year of manufacture.

Example: "345" means that product was manufactured in week 45 of 2013.

التشغيل

إستخدام الزّر (4) لتشغيل الآلة واختار تدفق الهواء:

O = (إيقاف)

I = (تدفق منخفض للهواء)

II = (تدفق مرتفع للهواء)

شاشة عرض درجة الحرارة (2)

مؤشرات LED الحمراء (2a) تُعرض إعدادات درجات

الحرارة بالترتيب من 1 (منخفضة) الى 4 (مرتفعة).

مؤشر LED الأزرق (2b) يأتي عندما تضغطين على

أحد أزرار التبريد (6).

إعداد درجة الحرارة

عند تشغيل الآلة، يتم ضبط آخر إعداد تم اختياره

لدرجة الحرارة.

استخدمي أزرار درجة الحرارة (5) لتغيير درجات

الحرارة:

إضغطي على الزّر + لزيادة درجة الحرارة.

إضغطي على الزر - لتقليل درجة الحرارة.

يمكنك تحديد إعدادات درجة الحرارة المفضلة لديك

حسب حساسيتك للحرارة ونوع الشعر ومستوى

الترطيب. تضمن لك تقنية الإستشعار الحراري المتكاملة

أقصى قدر من السيطرة على الحرارة.

الهواء البارد

تسمح أزرار التبريد (6) بتدفق الهواء البارد على الفور

من أجل القيام بتسريحة معينة. كلا الزّرين يقومان

بنفس الوظيفة. مهما كانت طريقتك في إمساك الآلة

(A أو B) فيمكنك الضغط على زر التبريد بالطريقة

التي تريحك.

بغض النظر عن درجة الحرارة الأولية فسوف يتدفق

الهواء البارد على الفور ويومض مؤشر LED الأزرق.

اضغط على أحد أزرار التبريد مرة أخرى لمواصلة

العمل على نفس درجة الحرارة المحددة سابقاً كما هو

معروض على مؤشرات LED الحمراء.

تكنولوجيا الأيونات (فقط مع الموديل HD 785)

إن الهواء المتدفق غني بملايين الأيونات النشطة التي

تتغلغل داخل كل شعرة، وتقلل من تجعد الشعر

والشحنة الساكنة. يمكن حينئذ تصفيف الشعر بسهولة

أكبر، ويعيد مستوى الرطوبة واللمعان الطبيعي للشعر.

لضمان أقصى قدر من تدفق الأيونات، استخدم

مجفف الشعر دون المرفقات أو على الأقل، أنهى

التصفيف من دون مرفقات.

إستخدام فوهة التصفيف

لتصفيف الشعر، ركّبي فوهة التصفيف (7) على مقدّمة

الجهاز واضغطي عليها بقوة حتى تستقر في مكانها.

تمكّنك فوهة التصفيف من توجيه تدفق الهواء نحو

الوصلات الفردية من الشعر. يرجى الملاحظة أنه خلافاً

للأسطوانة، تكون فوهة التصفيف ساخنة بسبب تدفق

الهواء الساخن من خلالها.

إستخدام الموزع (فقط مع الموديل HD 785)

لإبتكار تصفيفة يرفع الشعر من الجذور وزيادة حجم

الشعر أو من أجل صنع تموجات طبيعية، قومي بتركيب

الموزع (8). واضغط بشدة حتى يتلاحم مع مخرج

الهواء ويستقر في مكانه (C).

الشعر القصير الى المتوسط الطول

لإضفاء المزيد من الحجم ورفع الشعر من الجذور،

حركي أصابع الموزع بلطف بحركات دائرية صغيرة

على فروة رأسك.

الشعر الطويل

جففي أطراف الشعر أولاً بوضعها على لوح الموزع ثم

إرفعي الشعر بعناية مع الموزع نحو فروة رأسك وأبقيه

ثابتاً. انهي تجفيف الجذور بحركات دائرية لطيفة من

أصابع الموزع لرفع الشعر قليلاً.

التنظيف:

قبل التنظيف، أفصلي الآلة عن القابض واركبها تبرد

قليلاً.

- تأكدي بانتظام من سلامة سلك التيار الكهربائي وخلوه من الاهتراء أو التلف إن حدث وأن شككت في وجود تلف في السلك، خذي الآلة الى أقرب مركز خدمات براون للفحص والصيانة. يمكن إستبدال سلك التيار الكهربائي التالف من قبل مركز خدمات مُعمتد لدى براون فقط. أعمال الصيانة غير المؤهلة قد تؤدي الى أخطار جسيمة للمستخدم.

- يمكن استخدام هذه الآلة من قبل الأطفال الذين تتراوح أعمارهم ما بين 8 سنوات وما فوق ومن قبل الأشخاص الذين يعانون من ضعف في القدرات البدنية أو الحسية أو العقلية أو من لا يملكون الخبرة والمعرفة إلا إذا قُدم لهم الإشراف والإرشاد اللازم بشأن الاستخدام الآمن للآلة وفهم المخاطر الناجمة عنها. يجب على الأطفال عدم اللعب بالآلة. لا ينبغي تنظيف وصيانة الآلة من قبل الأطفال إلا إذا كانت أعمارهم تتفوق 8 سنوات وتحت الإشراف.

الوصف:

- 1 شبكة مدخل الهواء مع فلتر واقٍ.
- 2 شاشة عرض درجة الحرارة
- a) مؤشرات LED الحمراء لإعدادات الحرارة الأربعة (4)
- b) مؤشر LED الأزرق للهواء البارد
- 3 حلقة التعليق
- 4 زر التشغيل / الإيقاف
- 5 أزرار تعديل درجة الحرارة (+/-)
- 6 أزرار التبريد
- 7 فوهة تصفيف محترفة
- 8 موزع محترف (متوفر في الموديل HD 785 فقط)

الإستخدام

- يوفر هذا المُجفف وضعيتين للإمساك به: يمكنك الإمساك به من المقبض (A) للوصول الى جميع الأزرار بسهولة. يمكنك كذلك الإمساك به من الجزء الأسطواني (B). ويفضل نظام التبريد الخاص يظل الجزء الأسطواني بارداً.

- لقد تم تصميم منتجاتنا لتستوفي أعلى معايير الجودة والأداء والتصميم. نتمنى أن تستمتعي كثيراً بآلتك الجديدة من براون.
- لقد صُممت هذه الآلة للإستعمال المنزلي فقط، بالرغم من أنها توفر أداءً مُحترفاً.
- قبل إستخدام الآلة، يرجى قراءة إرشادات الإستعمال كافة بعناية والإحتفاظ بها كمرجع للمستقبل.

هام

- قومي بتوصيل مُجفف شعرك الى مقبس للتيار الكهربائي المُتردد (~) فقط، تأكدي من أن الفولطية منزلت تتوافق مع الفولطية المُسجلة على مُجفف الشعر.
- لا ينبغي إطلاقاً إستخدام هذه الآلة بالقرب من الماء (مثال: داخل حوض غسيل مملوء بالماء، حوض البانيو أو الدش). لا تعرّضي الآلة للبلل ولا تشغليها بيدين مبللتين.
- إفصلي مُجفف الشعر دائماً بعد إستخدامه داخل الحمام وقبل تنظيفه. فحتى مُجفف الشعر المطفأ يشكل خطراً قائماً إذا لم يتم فصله عن مقبس التوصيل الكهربائي.
- لمزيد من الحماية، نوصي بتركيب جهاز إمتصاص التيار المتبقي (RCD) بالتوافق مع التيار المتبقي المقنن الكافي للتشغيل والذي لا تزيد قدرته عن 30 ميلي أمبير في الدارة الكهربائية لحمامك. إستشيري عامل الصيانة بهذا الموضوع.
- ينبغي الحرص على عدم سدّ مدخل ومخرج الهواء الساخن عندما يكون مُجفف الشعر قيد التشغيل.
- لقد تم تزويد مُجفف الشعر بنظام الحماية من السخونة المفرطة التلقائي، بحيث ينطفأ المُسخن في حالة ارتفاع درجة الحرارة وتستمر المروحة في العمل. ويعد فترة تبريد قصيرة، يشتغل المُسخن مرة أخرى. تأكدي تماماً من عدم سدّ مدخل ومخرج الهواء.
- لا تُوجّهي الهواء المُتدفق نحو العينين أو اليدين أو غيرها من المناطق التي تتحسّس من الحرارة.
- تجنبي لف سلك توصيل التيار الكهربائي على الآلة.