

LH-5312N

Инструкция по
эксплуатации

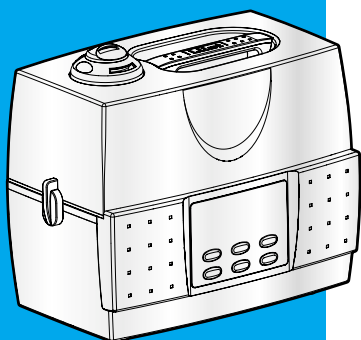

АЯ56

УЛЬТРАЗВУКОВОЙ УВЛАЖНИТЕЛЬ ВОЗДУХА

СУСКОО



♣ Пожалуйста, перед применением
прибора внимательно ознакомьтесь с
инструкцией по эксплуатации прибора.

CUCKOO ELECTRONICS CO, LTD

Основные пользовательские функции



Ультразвуковой увлажнитель воздуха LIOT

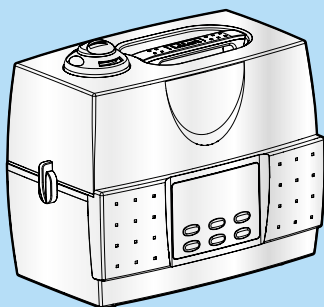

Прочитайте и сохраните данную инструкцию.

▶ **Ионный фильтр**

Ионный фильтр очищает воду от таких включений, как магний, кальций и других, в результате чего при работе увлажнителя используется вода лучшего качества.

*Рекомендуется использовать очищенную воду.

▶ **Бак для воды.**

Антибактериальное покрытие бака, содержащее серебро, предотвращает рост числа микробов и бактерий в воде.

▶ **Увлажнитель оснащен фильтром распыляемого тумана.**

Специальный фильтр блокирует крупные капли воды и пропускает только самые мелкие, таким образом, сокращается расход воды, и эффективность увлажнения повышается.

▶ **Прозрачный бак для воды.**

Благодаря прозрачным стенкам бака Вы всегда легко можете узнать уровень воды.

▶ **Удобная транспортировка.**

Данная модель увлажнителя сделана максимально удобной для переноски и транспортировки.

▶ **Функция «Теплый пар»**

Благодаря тому, что используется функция теплого пара, в увлажнителе происходит стерилизация воды при 80С. Температура выпускаемого пара после 10 минут работы увлажнителя составляет 40-45С.

▶ **Автоматический контроль уровня влажности и ночной режим.**

При работе в автоматическом режиме увлажнитель поддерживает оптимальный для помещения уровень влажности. При использовании ночного режима дисплей увлажнителя работает на половину яркости, чтобы не раздражать глаза; шумность работы увлажнителя снижается на 50%.

▶ **Контроль объема выпускаемого пара.**

Увлажнитель контролирует объем выпускаемого пара в зависимости от размеров помещения.

▶ **Индикатор порожнего состояния бака.**

Когда вода в увлажнителе закончилась, прозвучит предупреждающая мелодия и на дисплее загорится слово «REFILL»

▶ **Индикация очистки прибора.**

В случае если прибор необходимо почистить, то прозвучит предупреждающий сигнал и на дисплее загорится слово «FILTER».

Содержание

Благодарим Вас за приобретение увлажнителя воздуха LIOT!

Пожалуйста, внимательно, прочтите инструкции перед эксплуатацией прибора.

Основные пользовательские функции.....	2
Содержание	3
Меры безопасности	4-7
Название каждой части прибора	8
Перед эксплуатацией	9
Меры предосторожности по эксплуатации	10
Описание функций панели управления	11
Панель управления.....	12
Регулярная проверка и очистка прибора	13
Советы по эксплуатации	14
Перед обращением за технической поддержкой	15
Спецификации	16
Как пользоваться ионным фильтром воды.....	17

Contents

Thank you very much for purchasing Liot Ultrasonic humidifier.

**Read all instructions before use.
Save these instructions for future reference.**

Contents.....	3
Important safeguards	18-19
Good points	20
Caution for safety.....	21-24
Name of each part	25
Preparations before use	26
Cautions for use	27
Function description & control section	28
Using method of control section	29
Regular check and cleaning method	30
Keeping method	31
Check before asking for service	32
Specifications	33
How to use Ion Water Filter	34



Меры безопасности

- ▶ Пожалуйста, соблюдайте следующие меры предосторожности для безопасной эксплуатации прибора.
- ▶ Обратите внимание на то, что понятия «Осторожно» и «Внимание» несут различную смысловую нагрузку.



Осторожно

Означает, что действие, которое описывается в соответствующем пункте инструкции, может привести к летальному исходу или серьезным травмам.



Внимание

Означает, что действие, которое описывается в соответствующем пункте инструкции, может привести к травмам или причинению материального ущерба.



- Данный знак предупреждает о том, что данное конкретное действие может создать проблемы в описываемой ситуации.
- Пожалуйста, прочитайте и следуйте инструкции для безопасной эксплуатации прибора.



Осторожно

Перед тем, как собираетесь мыть прибор, убедитесь, что штепсель питания вынут из розетки. Не трогайте штепсель прибора мокрыми руками.

- В противном случае Вас может ударить электрическим током.



Убедитесь, что крышка бака для воды плотно закручена. Не наливайте слишком много воды в бак и не наливайте воду в отверстие для выхода воздуха на базе увлажнителя.

- В противном случае Вас может ударить электрическим током.

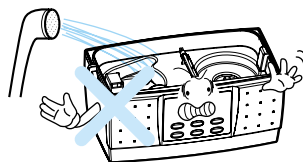

Не закрывайте выпускное отверстие увлажнителя и не вдыхайте выпускаемый пар.

- В противном случае может быть причинен вред Вашему здоровью.

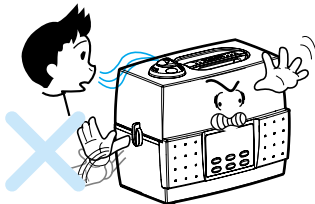

В тех случаях, когда неисправны розетка, шнур или штепсель питания, не эксплуатируйте прибор.

- В противном случае это может привести к короткому замыканию, возгоранию, Вас может ударить электрическим током.
- Если штепсель поврежден, обратитесь в сервисный центр.

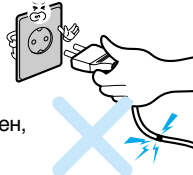



Меры безопасности



Осторожно

Не наклоняйте и не переворачивайте корпус прибора.

- В противном случае может быть поврежден ультразвуковой распылитель.

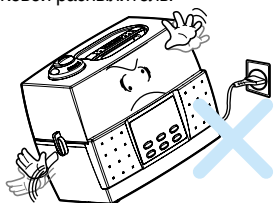

Не переносите увлажнитель во время его работы.

- В противном случае это может привести к травмам, Вас может ударить электрическим током.

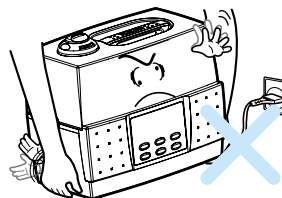

Не подносите руки к выпускному отверстию бака для воды во время выхода пара.

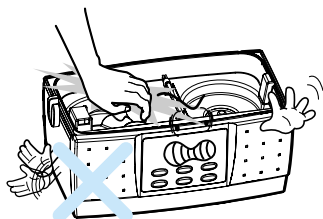

Не используйте поврежденный бак для воды.

- Это может вызвать поломку прибора.

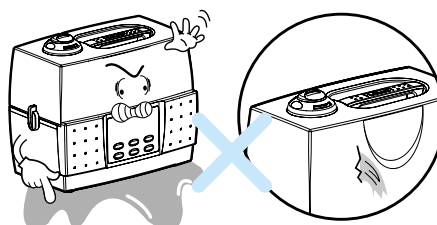

Держите увлажнитель в недоступных для детей местах.

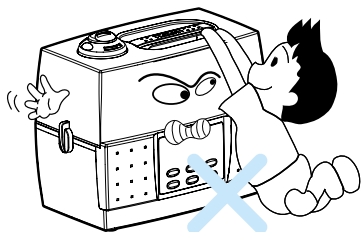

Используйте только одну розетку с номиналом выше 7 А.

- Использование одной розетки для нескольких приборов одновременно может послужить причиной возгорания.
- Используйте удлинитель с номиналом выше 7 А.

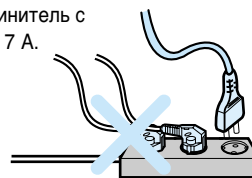



Меры безопасности

! Осторожно

Не ставьте тяжелые предметы на шнур прибора.

- Это может привести к возгоранию, Вас может ударить электрическим током.

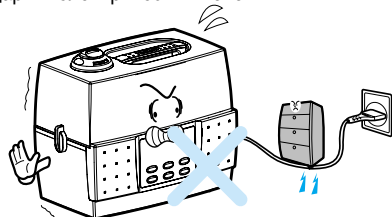

Не сгибайте, не тяните и не связывайте электрический шнур.

- Это может привести к короткому замыканию, Вас может ударить электрическим током.

Перед включением прибора убедитесь, что штепсель питания сухой и чистый.

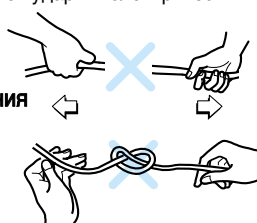

Не устанавливайте увлажнитель рядом с нагревательными приборами и избегайте попадания прямых солнечных лучей на прибор.

- В противном случае, это может привести к возгоранию или повреждению прибора.

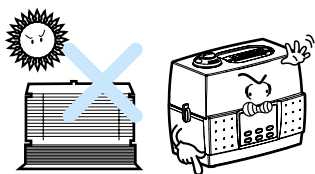

Очищайте штепсель от пыли и других загрязнений.

- Грязный штепсель может привести к возгоранию, Вас может ударить электрическим током.

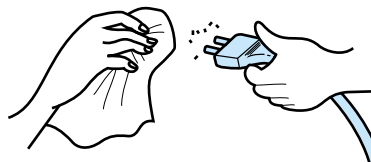

Не разбирайте и не чините прибор самостоятельно.

- В противном случае, это может привести к возгоранию, травмам, Вас может ударить электрическим током.
- Если в работе прибора есть неполадки, обратитесь в сервисный центр.

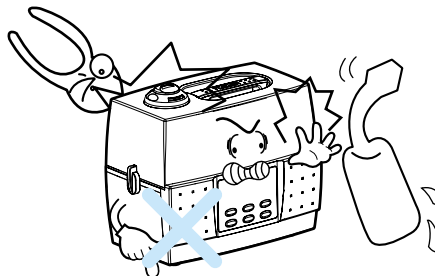



Меры безопасности



Внимание

Не используйте прибор в холодном помещении, где вода может замерзнуть.

- Это может привести к поломке прибора.



Не устанавливайте прибор в тех местах, где пар, выпускаемый прибором, может достичь потолка, стен, мебели, телевизора, газовой плиты.

- В противном случае на мебели может образоваться белый налет.
- Прямое попадание распыляемого тумана на электрические приборы, может привести к их выходу из строя.

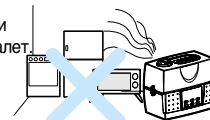

Если Вы не используете прибор длительное время, то не забудьте выключить его из розетки и слить воду из бака.

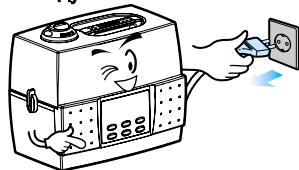

Не роняйте бак для воды во время очистки или переноски.

- В противном случае бак для воды может быть поврежден.

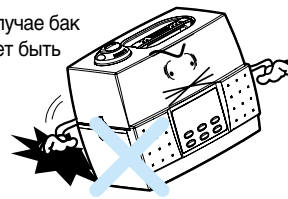

Устанавливайте прибор на ровной устойчивой поверхности.

- В случае если прибор находится на наклонной поверхности, может разлиться вода из бака или это будет препятствовать нормальному выпуску пара.

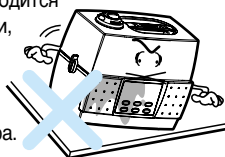

Для того чтобы залить воду в бак, пожалуйста, снимайте его с базы увлажнителя.

- Переносите прибор, придерживая его с двух сторон. Не переносите прибор за ручку, она предназначена только для транспортировки бака для воды.



Используйте розетки с напряжением 220В AC.

- В противном случае возможно возгорание прибора, Вас может ударить электрическим током.

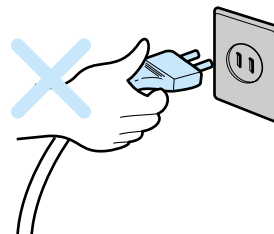

Название каждой части прибора



Верхнее выпускное отверстие

Нижнее выпускное отверстие

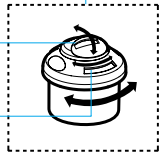

Выпускное отверстие

- Поверните верхнее отверстия распылителя для выбора необходимого направления распыления пара.
- Верхнее отверстие имеет два положения верхнее и нижнее.
- Не направляйте распыляемый пар на электронные устройства, мебель или людей.
- Очищайте их 2-3 раза в неделю.
- При включении увлажнителя возможно проникновения пара в соединении между верхней и нижней частью распылителя, после нескольких минут работы это исчезнет.

Увлажнитель оснащен фильтром распыляемого тумана.

Специальный фильтр блокирует крупные капли воды и пропускает только самые мелкие, таким образом, сокращается расход воды, и эффективность увлажнения повышается.

Индикатор порожнего состояния бака.

Увлажнитель останавливает свою работу, когда количество воды в баке становится ниже критического значения.

Резервуар для воды.

Не включайте прибор, если резервуар для воды пуст.

Ультразвуковой распылитель.

Устройство для распыления воды.

Отверстие для выхода воздуха.

Следите за тем, чтобы в отверстие для выхода воздуха не попадала вода, особенно во время очистки прибора.

Замок.

Устройство для снятия бака для воды с базы прибора.

База увлажнителя.

Следите за тем, чтобы вода не попадала внутрь базы увлажнителя.

Бак для воды

Будьте осторожны, так как даже небольшой удар бака может привести к его повреждению. Антибактериальное покрытие бака, содержащее серебро, предотвращает рост числа микробов и бактерий в воде.

Ионный фильтр.

Ионный фильтр очищает воду от таких включений, как магний, кальций и других, в результате чего при работе увлажнителя используется вода лучшего качества

Крышка бака для воды.

Плотно закручивайте крышку бака для того, чтобы вода не вытекала из него.

Специальная чистящая кисточка.

Чистите ультразвуковой распылитель с помощью специальной чистящей кисточки.

Штепсель.

Панель управления.

Обратитесь к описанию функций панели управления.

Воздушный Фильтр.

Очищает воздух, забираемый в увлажнитель, от пыли. Чистите воздушный фильтр 2-3 раза в неделю.

Отсек воздушного фильтра.

Чтобы открыть отсек воздушного фильтра, потяните его на себя.

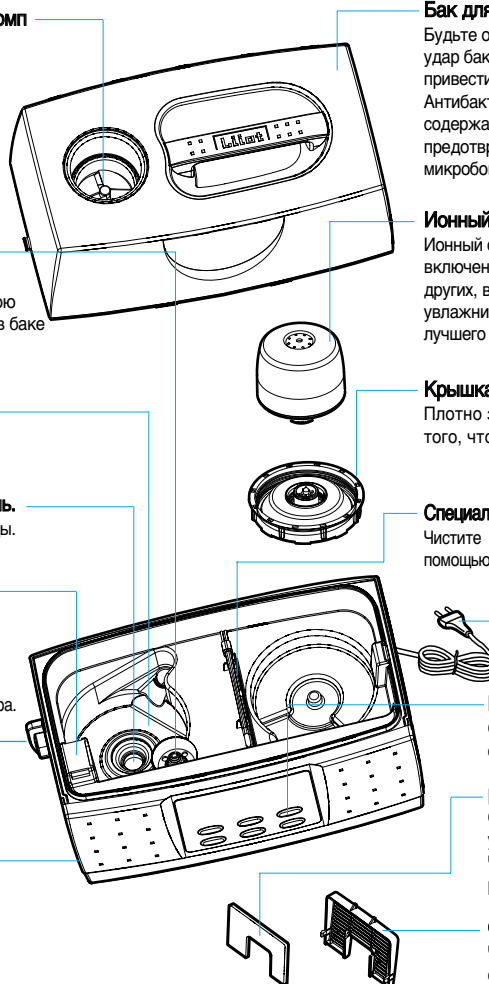

Перед эксплуатацией



Внимание

Не наливайте воду в базу увлажнителя после того, как Вы включили прибор в розетку. В противном случае Вас может ударить электрическим током. Будьте осторожны с баком для воды, чтобы не повредить его.

1 Снимите бак для воды.

- Перед снятием бака для воды, откройте замок, как показано на рисунке.

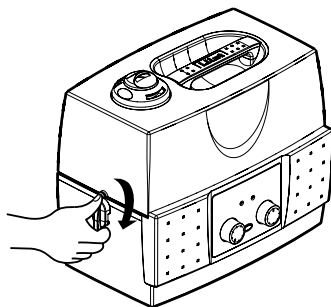

2 Откройте крышку бака для воды и налейте воду.

- Используйте чистую водопроводную или специально очищенную воду.
- Не наливайте воду температурой выше 40С, содержащую химические или ароматические вещества.

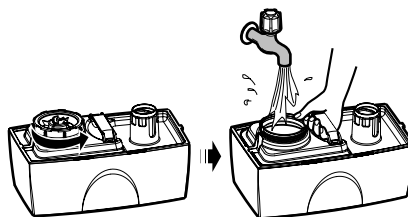

3 Плотно закрутите крышку бака для воды, чтобы вода не вытекала из под крышки.

Установите бак на базу увлажнителя, как показано на рисунке.

При установке бака для воды на базу следите, чтобы вода из бака не протекала, и бак для воды был надежно и правильно установлен на базе.

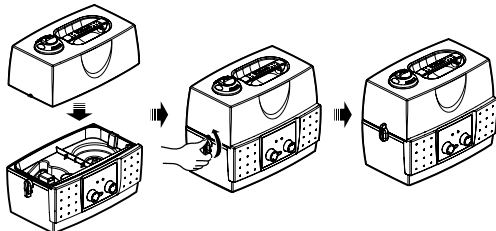

4 Вставьте штепсель в розетку.

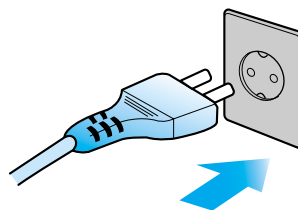



Меры предосторожности по эксплуатации

Если прибор работает на полу, то на полу может скапливаться конденсат.

В этом случае установите выпуск пара на минимальный уровень.



Не перекрывайте выпускное отверстие.

• Это может вызвать сбои в работе увлажнителя.

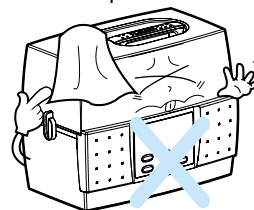

НЕ помещайте инородные предметы в бак для воды или во внутреннюю часть базы увлажнителя.

• Это может вызвать сбои в работе ультразвукового распылителя или других частей прибора.

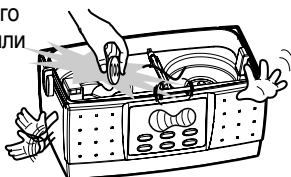

Не пейте воду из бака увлажнителя.



Следующее может произойти:

• **Появление неприятного запаха**

Источником запаха может служить хлорированная вода. Используйте только очищенную воду.

• **Выпуск пара не производится или очень слабый.**

Если вода холодная или уровень воды превышает допустимый, то это может послужить причиной сбоев в работе увлажнителя.

Налейте воду комнатной температуры и поставьте прибор работать на полную мощность на 10-15 минут, после этого выпуск пара будет осуществляться в нормальном режиме.

• **Не происходит выпуска пара после очистки прибора.**

Причиной может являться то, что остались остатки чистящего средства на ультразвуковом распылителе или в резервуаре для воды. Прочистите прибор снова.

Описание функций панели управления



Дисплей, показывающий желаемый уровень увлажнения/уровень увлажнения в данный момент/ время работы

- Нажмите кнопку «Влажность» 1 раз для установки желаемого уровня увлажнения. (при этом на дисплее отобразится слово «HUMIDITY», а во время установки уровня влажности оудет гореть слово «SETTING»)
- Нажмите кнопку «ТАЙМЕР» для установки времени работы. (при этом на дисплее отобразится слово «TIMER»)
- После этого через 3 секунды будет показан текущий уровень увлажнения воздуха.



«Питание»

- Используется для включения и выключения прибора.
- Держите кнопку «Питание» нажатой более 2 секунд, если вы хотите отменить функцию индикации очистки прибора.

«Пар»

- Вы можете выбрать один из 3 уровней объема выпускаемого пара.

«Таймер»

- Вы можете установить желаемое время работы увлажнителя. При этом на дисплее отобразится слово «TIMER», время работы увлажнителя в диапазоне 1-9 часов или режим CO (при этом на дисплее загорятся еще слова CON. OP и прибор будет рабтать до тех пор, пока Вы его сами не выключите).

«Влажность»

- Вы можете выбрать желаемый уровень увлажнения в диапазоне от 40 до 75%. Во время установки уровня влажности на дисплее будет гореть слово «SETTING».

«Теплый пар»

- Вы можете выбрать режим теплого или холодного пара (в случае выбора режима теплого пара на дисплее отобразится слово «WARM»).

«Авто / ночной режим»

- Вы можете выбрать режим автоматической работы увлажнителя в дневное и ночное время(при этом на дисплее будут отображаться слова «AUTO, SLEEP, NONE»).



Панель управления

Нажмите кнопку «Питание»

- Выберите один из высвечивающихся на дисплее режимов работы: MODE для автоматического режима, CO для режима с ручной настройкой (в случае выбора режима CO на дисплее загорятся слова CON. OP.) ON для режима теплого пара. На дисплее также будет показан текущий уровень увлажнения воздуха.

Выберете желаемый уровень увлажнения воздуха с помощью кнопки «Влажность»

- Нажимая кнопку «Влажность», Вы можете выбрать желаемый уровень увлажнения (при этом на дисплее отобразится слово «HUMIDITY», а во время установки уровня влажности будет гореть слово «SETTING»). Уровни будут высвечиваться на дисплее в следующем порядке: 60-65-70-75-CO-40-45-50-55

Увлажнитель начинает работу в случае, если текущий уровень увлажнения начинает отличаться от желаемого больше, чем на 3%.

- При режиме автоматической работы поддерживается оптимальный желаемый уровень увлажнения с учетом температуры и текущего уровня увлажнения воздуха.

Выберете желаемое время работы увлажнителя с помощью кнопки «Таймер»

- Нажимайте на кнопку «Таймер» для выбора нужного Вам времени работы прибора (при этом на дисплее отобразится слово «TIMER»). Время работы высвечивается на дисплее от 1 до 9 часов и режима С.О.
- Режим С.О. означает, что прибор будет работать до тех пор, пока Вы сами его не выключите.
- Все функции прибора отключаются, когда время работы увлажнителя заканчивается.

Выберете желаемый объем пара с помощью кнопки «Пар»

- При нажатии кнопки «Пар» на дисплее высвечиваются уровни выпускаемого объема пара в следующем порядке: 3-й, 1-й, 2-й.
- При режиме автоматической работы поддерживается оптимальный объем пара с учетом температуры и текущего уровня увлажнения воздуха

Выберете функцию теплого пара с помощью кнопки «Теплый пар»

- При нажатии кнопки «Теплый пар» Вы можете менять режимы работы с теплого пара на холодный и наоборот.
- Если Вы выбрали режим теплого пара, то на дисплее отобразится слово «WARM» и увлажнитель начинает выпускать теплый пар через 10-15 минут работы. Температура выпускаемого пара составляет 40-45С.

Нажмите кнопку «авто/ночной режим»

- Нажимая кнопку «авто/ночной режим», Вы можете выбрать один из следующих режимов: AUTO→SLEEP→NONE.
- AUTO: поддержание оптимального уровня увлажнения с учетом температуры и текущего уровня увлажнения воздуха (объем пара и уровень увлажнения воздуха контролируется автоматически, функция теплого пара в режиме ON, таймер в режиме CO)
- SLEEP автоматически поддерживается оптимальный уровень увлажнения воздуха для сна (объем пара и уровень увлажнения воздуха контролируется автоматически, функция теплого пара в режиме ON, таймер в режиме CO)
- При установке ночного режима, яркость дисплея понижается ; шумность работы увлажнителя снижается на 50% .
- NONE первоначально желаемый уровень увлажнения установлен на уровне 60%, таймер на CO, объем пара на третьем уровне. Уровень увлажнения, таймер, объем пара могут быть переустановлены вручную.

Индикатор порожнего состояния бака (REFILL).

- Если на дисплее загорится слово «REFILL» и Вы услышите мелодию предупреждения, налейте воду в бак и включите прибор снова.

Индикация очистки прибора (FILTER).

- После использования прибора в течение 1.5 месяцев на дисплее загорится слово «FILTER» и включится сигнализация о необходимости очистки прибора. Выключите прибор, почистите его согласно инструкциям по чистке прибора, затем нажмите на кнопку «Питание» в течение 2 секунд.



Регулярная проверка и очистка прибора



Осторожно

Во время очистки прибора внимательно следите за тем, чтобы вода не попадала внутрь базы прибора. В противном случае Вас может ударить электрическим током. Внимательно следите за тем, чтобы прибор был выключен из сети перед его очисткой.

Внутренняя часть базы увлажнителя

Не переворачивайте и не трясите увлажнитель с водой, так как вода может попасть во внутрь базы увлажнителя и повредить прибор или привести к короткому замыканию.

Чистите базу увлажнителя с помощью специальной чистящей кисточки. Протрите вышеупомянутую часть прибора с помощью влажной салфетки.



Ультразвуковой распылитель

Если на поверхности ультразвукового распылителя находятся инородные частицы, то могут произойти сбои в работе прибора.

При очистке ультразвукового распылителя пользуйтесь специальной чистящей кисточкой.

Если объем выпускаемого пара резко уменьшился, то обратитесь в сервисную службу. (распылитель - быстро изнашиваемая часть прибора) Стандартное время работы ультразвукового распылителя 8000 часов.



Поверхность базы увлажнителя

Протирайте поверхность мягкой салфеткой. Если поверхность сильно загрязнена, то очищайте ее с помощью мягкого моющего средства.

Не используйте бензин, спирт или химические вещества. Они могут повредить поверхность прибора.

Не пользуйтесь для очистки распылителями воды.

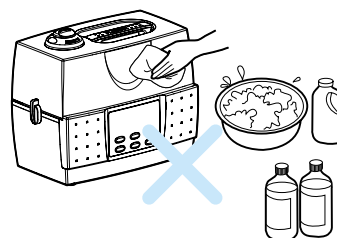

Советы по эксплуатации



Если Вы хотите, чтобы Ваш прибор работал долго, то следите за тем, чтобы ультразвуковой распылитель был сухой и чистый, когда Вы долгое время не пользуетесь прибором.

- 1 Протрите внутреннюю поверхность базы увлажнителя и промойте бак для воды после смены воды в нем.**

- Не используйте химические вещества или моющие средства.

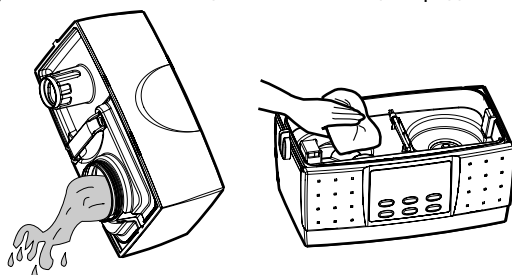

- 2 Меняйте воду каждый раз полностью.**

- Следите, чтобы внутренняя поверхность прибора была сухой.

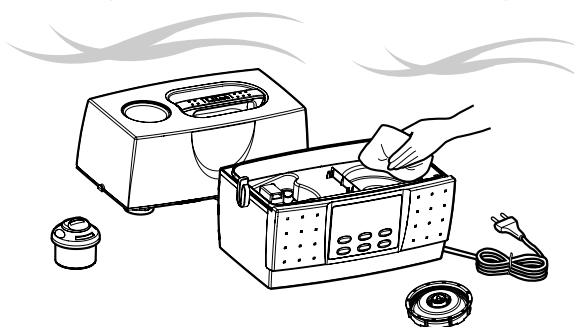

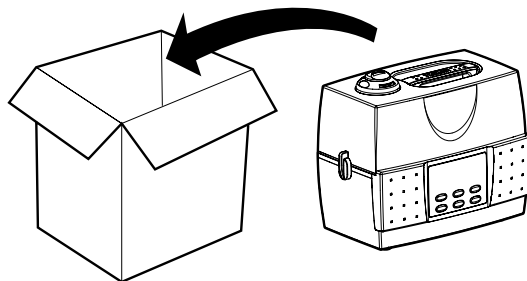

- 3 Если Вы не пользуетесь прибором долгое время, то храните прибор в коробке в сухом темном месте.**



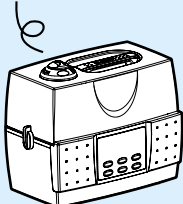

Перед обращением за технической поддержкой

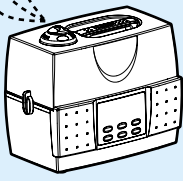
возможная причина	проверьте следующее	сделайте следующее
Не происходит выпуск пара и выпуск воды 	Вставлен ли штепсель в розетку? 	Вставьте штепсель в розетку
	Не горит ли лампочка «пустой бак»? 	Налейте воду в бак для воды.
Пар выпускается, но не происходит распыления. 	Не слишком ли много воды в баке?	Поменяйте воду в баке, закройте крышку бака и включите прибор
	Не совпадает ли желаемый уровень увлажнения с текущим, не находится ли желаемый уровень увлажнения на слишком низком уровне?	Увеличьте желаемый уровень увлажнения по сравнению с текущим. Только в этом случае будет происходить распыление пара.
Не работает функция «теплый пар»	Не обнаружили ли Вы остатки моющих средств, мыла на внутренних частях прибора во время очистки?	Промойте еще раз прибор чистой водой.
	Прибор работает долгое время?	Вода начинает кипеть примерно через 10 минут
Если слишком низкий уровень распыления пара	Не слишком ли низкая температура воды?	Если температура воды слишком низкая, то уровень объема распыления будет на максимуме около 10 минут.
	Не засорена ли поверхность ультразвукового распылителя?	Почистите поверхность ультразвукового распылителя и резервуара для воды



Спецификации.

Название продукта	Ультразвуковой увлажнитель воздуха
Модель	LN-5312N
Напряжение в сети	АС 220В/50Гц
Мощность	Холодный пар:40Вт,0.2А Горячий пар:140Вт,0.6А
Максимальное распыление	550см ³ /час
Автоматический контроль за уровнем увлажнения.	Индикатор увлажнения
Вместительность бака для воды	5.2 литров
Время работы	Около 9 часов
Размеры прибора (ширина/длина/высота)	195*335*295
Вес	3.8кг
Срок Службы прибора	5лет



Как пользоваться ионным фильтром воды

► Ионный фильтр воды необходимо регулярно менять.

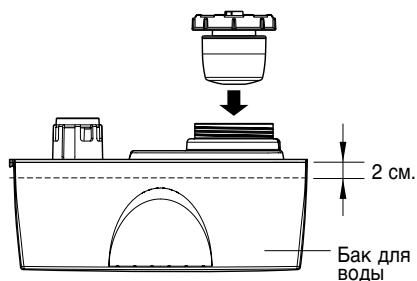
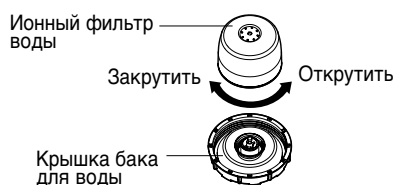

- Фильтр очищает воду от магния и кальция, а также других примесей, которые делают воду жесткой.
- Процесс фильтрации воды занимает от 20 секунд до 5 минут, в зависимости от объема воды в баке.
- Рекомендуется проводить замену фильтра или его очистку после 30 заправок водой (1 месяц ежедневного использования).

Как чистить фильтр

- 1) Снимите фильтр, опустите его в раствор соленой воды и хорошо его прополощите (30 секунд), при этом зерна фильтрующего элемента очистятся.
 - 2) Тщательно промойте фильтр под проточной водой, чтобы убрать остатки соли.
- Примечание: Фильтр можно очищать не более 3-х раз; концентрация раствора соли — 2 столовых ложки на 1 литр воды.

- Не наливайте воду выше максимального уровня воды (2 см. от горловины бака).
- Если при первом использовании вы заметите зерна фильтрующего элемента на фильтре или крышке бака для воды, хорошо промойте их.
- Не разбирайте фильтр и не давайте его детям!
- Если после очистки фильтра, зерна фильтрующего элемента останутся на его поверхности, смойте их под проточной водой.
- Никогда не ешьте зерна фильтрующего элемента
- Осторожно обращайтесь с фильтром при его чистке, чтобы не повредить его.
- Для покупки фильтра, свяжитесь с ближайшим дилером или сервисным центром.



Important safeguards

When using any electrically powered product, basic safety precautions should always followed, including the following:

PLEASE READ ALL INSTRUCTIONS CAREFULLY BEFORE USING THE PRODUCT.

WARNING - to reduce the risk of fire, electrical shock or injury to persons or property :

1. Great care must be taken when humidifiers are used in children's rooms. Do not allow the power cord to hang down where children can reach it. Keep the unit well back from the edge of tables so that it cannot be upset. Children should also not be allowed to play with the packing materials used with this product.
2. Do not use this appliance near baths, washbasins or shower units.
3. Do not immerse product in water. If this appliance becomes immersed in water, unplug it before removal and do not reuse until it has been checked by an authorized service department.
4. The appliance must not be operated (disconnect the mains plug immediately) when:
 - the appliance, casing or cable is damaged.
 - the appliance shows visible signs of damage.
 - a fault is suspected after a fall or the like.
5. Disconnect the mains plug:
 - in case of faults during use.
 - before cleaning or moving the appliance from place the place.
 - after use.
6. Never pull the plug out of the socket with wet hands.
7. Never carry nor pull the appliance by the flex.
8. Do not bend the flex or wind it around the appliance.
9. Do not use in freezing conditions.

10. Do not run the cable under a carpet or rug. Arrange the cable so that it is located out of those areas used most frequently, and in such a way that no one can trip over it.
11. Never put the appliance on hot surfaces or near open flames. Lay the flex so that it does not touch hot or sharp-edged objects.
12. Attention! The appliance is hot after it is switched off. Let it stand for a short time before it is moved. Do not operate the appliance in the open air.
13. Never fill hot water in the water tank.
14. Never add fragrant oils.
15. Position the appliance so that steam emitted does not damage wooden furniture or other items.
16. Never operate the appliance with any air opening blocked. Keep ventilation openings free from dust. Never drop or insert any object into any opening.
17. Only trained personnel should repair electrical appliances. Unskilled repairs can cause considerable danger to the user.
18. If the connection cord is damaged, it must be by the manufacturer, his after-sales services department or qualified person in order to avoid risks.
19. The appliance is for household and similar use only.

READ & SAVE THESE IMPORTANT INSTRUCTIONS



Good points

Lirot Ultrasonic Humidifier

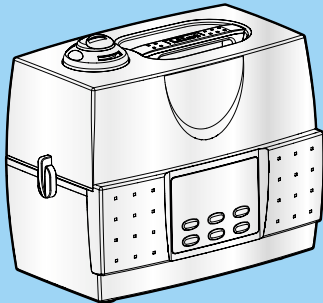

Read and save these instructions

- ▶ Ion Filter installed
There's impurities like Mg, Ca etc. in normal water the Ion filter makes it clean and better water to be sprayed out.
- ▶ Antibiotic water tank
Nano Silver technology: Powdered silver composed in water tank so it prevents microbe growing in the water
- ▶ Transparent water tank applied
Because of transparent water tank applied, it is easy to fill water.
- ▶ Spray filter equipped.
The spray filter in a water tank filters fog and sprays out minute fog to keep pleasant condition.
- ▶ Convenient conveyance
Because water tank and main body is in a unitary type, conveyance is convenient.
- ▶ Warm Mist Function
Because of warm mist function, sterilization is available. The temperature of water particle sprayed after about 10 minutes of humidification is about 40~45°C. When water goes through the pipe which are surrounded by heating elements, the temperature of water is over 80°C
- ▶ Automatic humidity control and sleeping mode.
Automatic mode adjusts internal humidity automatically and sleeping mode makes luminosity of display part dim and reduce noise of motor by micom control.
- ▶ Mist Volume control available
Controls mist volume depending on the size of indoor space.
- ▶ "REFILL" Alarm Function
"REFILL" Alarm melody works when the time you need to refill the water.
- ▶ Cleaning Time Alarm Function
When it is time to clean, buzzer sound is made with cleaning alarm lamp blinked.

Caution for safety



- ▶ The following must be observed to use the product safely and correctly to prevent accident and dangerous situations.
- ▶ 'Warning' and 'Caution' are different as follows.



WARNING | This means that the action it describes may result in death or severe injury.



CAUTION | This means that the action it describes may result in injury or property damage.



- This sign is for reminding something may cause problems under the certain situation.
- Please read and follow the instruction to avoid any harmful situation.



WARNING

- **Make sure to pull a plug out of the socket at the time of washing.**
- **Don't put a plug in the socket or pull a plug out of the socket with wet hand.**
- Otherwise electric shock or breakdown can be caused.

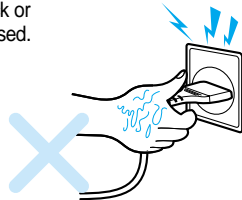

- **Make sure to joint water tank and use it, and don't pour water more than appropriate level into water tank section or pour water into ventilating outlet.**
- Otherwise electric shock or breakdown can be caused.

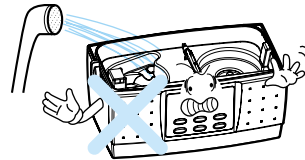

- **Don't block spray outlet or inhale sprayed fog.**
- Otherwise breakdown or bad health can be caused.

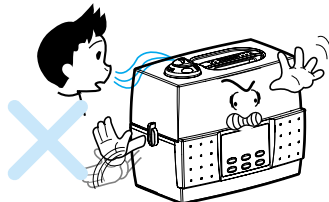

- **Do not use damaged power cord or plug or loose socket.**
- It can cause electric shock, short circuit or fire.
- If the plug were damaged, contact dealer and service center.

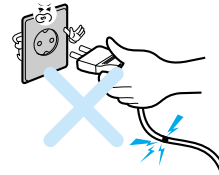



Caution for safety

WARNING

Don't tilt or overturn the main body after plug-in.

- Otherwise oscillator can get damaged and breakdown can be caused.

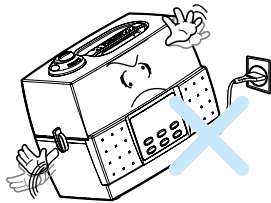

Don't convey humidifier when in use.

- Otherwise breakdown or electric shock can be caused.

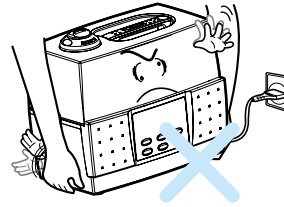

Don't put your hand into water tank when fog is sprayed.

- Otherwise you can get burn.

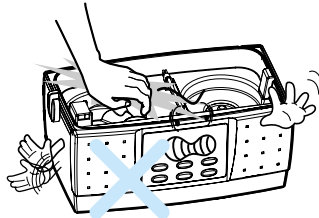

Don't use water tank damaged.

- Otherwise breakdown can be caused.

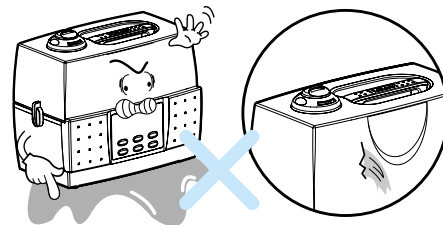

Keep the humidifier out of reach of children.

- It can cause burns, electric shock or injury.

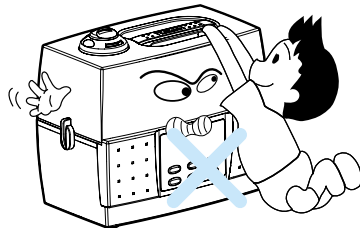

Use a single socket with the rated current above 7A.

- Using several lines in one socket can cause overheating resulting in fire.
- Use the extension cord with the rated current above 7A.

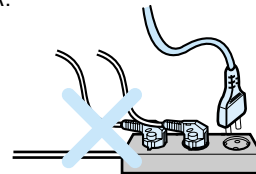



Caution for safety

WARNING

Do not press heavy things on the power cord.

- It can cause electric shock or fire.

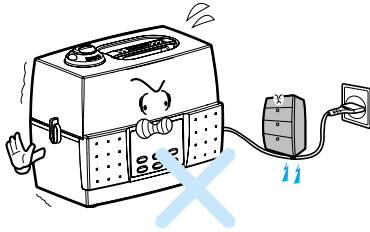

Do not bend, tie or pull the power cord by force.

- It can cause electric shock or short circuit resulting in fire.

Remove an alien substance on plug with the clean cloth.

- It can cause fire.

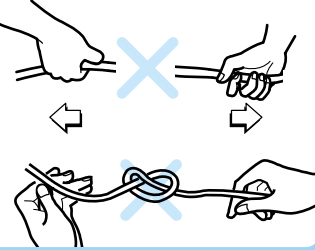

Don't install product where the warm air of heater, or direct ray of light can reach it directly.

- Otherwise fire, breakdown or transformation can be caused.

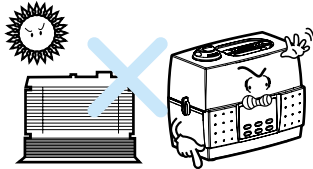

Clean any dust or alien substance off the power plug.

- It can cause electric shock or fire.

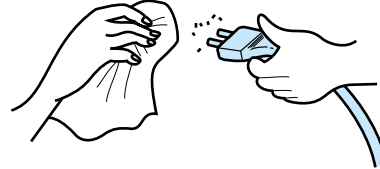

Do not alter, disassemble or repair the humidifier.

- It can cause fire, electric shock or injury.
- For repairs, contact dealer or service center.

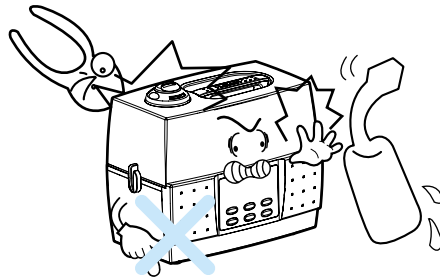



Caution for safety

⚠ CAUTION

Don't install product where water can be frozen.
• Otherwise spray can not be made.

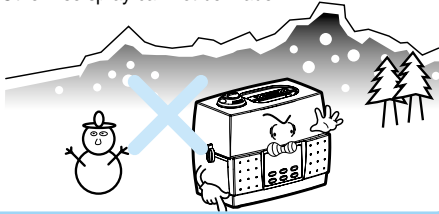

Don't install product where the fog of humidifier can reach ceiling, wall, furniture, TV, gas range.

- Otherwise white powder can be made on the surface of furniture or TV because of the working of calcium or magnesium in water, and gas range can be overheated.
- Direct exposure to Humidity for a long may cause defective.

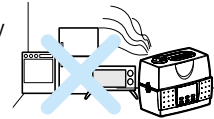

Pull a plug out of the socket in case that you don't use product for a long time, and remove water in humidifier completely.

- Otherwise oscillator trouble can be caused.

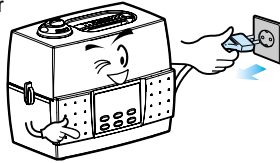

Don't drop water tank so that it can't get shock at the time of cleaning or conveying water tank.

- Otherwise water tank can get damaged.

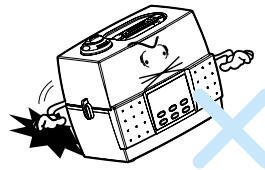

Use product at the flat place.

- In case that you use product in tilted place, water can leak and spray can not be made.

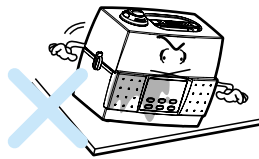

Please disassemble the water tank from the main body for refill not any other way.

- Hold the both side of the main body when carrying the unit, not hold the handle which is for easy-to-carry water tank only.

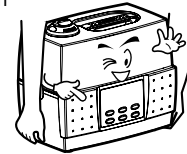

Use AC220V only.

- It can cause electric shock or fire.

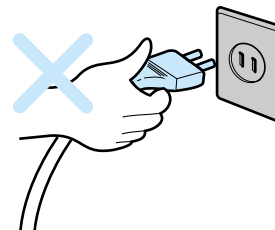

Name of each part

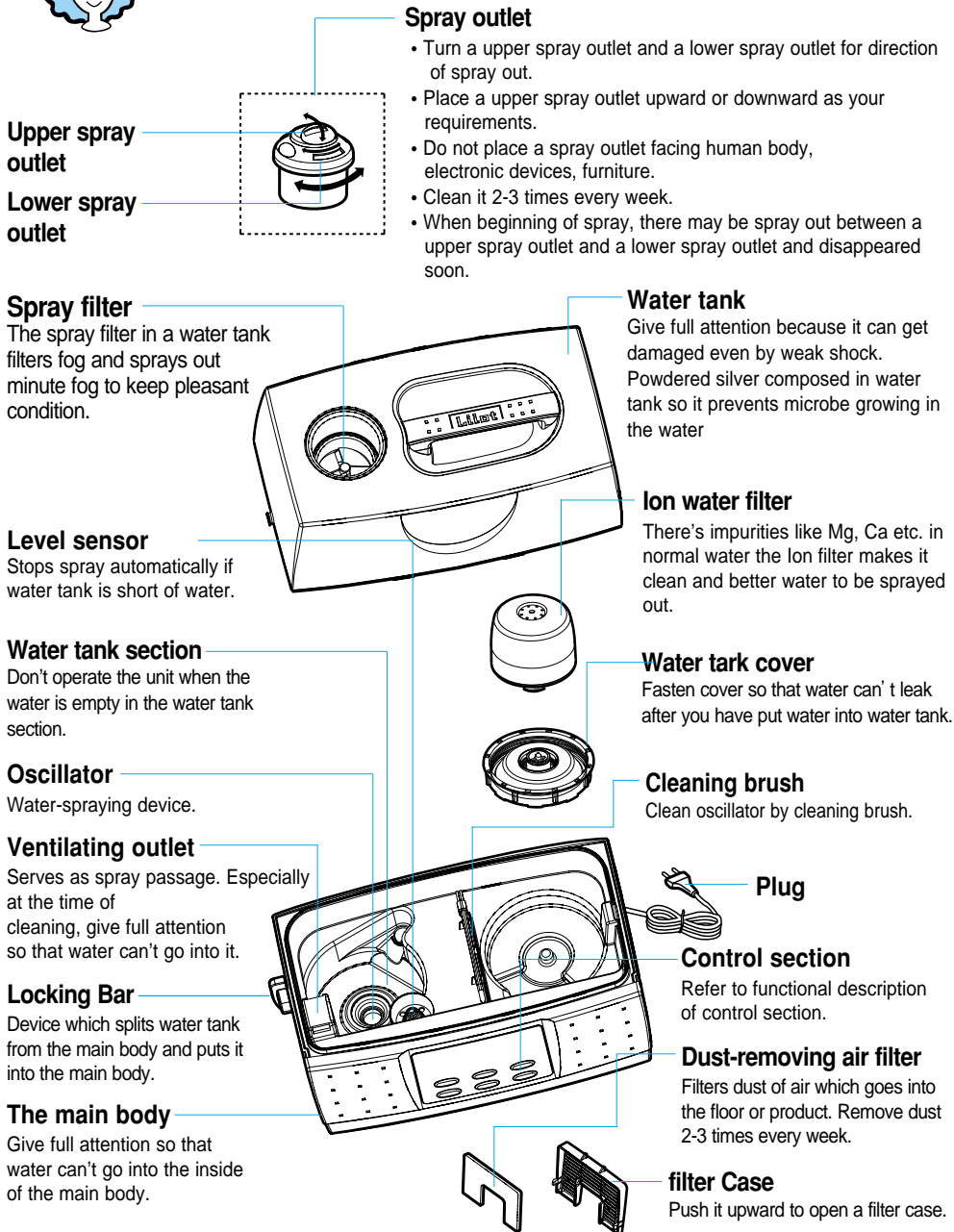

Preparations before use



CAUTION

- Don't put water into the main body after having put a plug in the socket. Otherwise electric shock can be caused.
- Because water tank can get damaged if you drop it or it gets shock, give full attention.

1 Split water tank

- When you split a water tank, split it after turning locking bar as shown in figure, and make sure to remove inappropriate substances in a water tank.

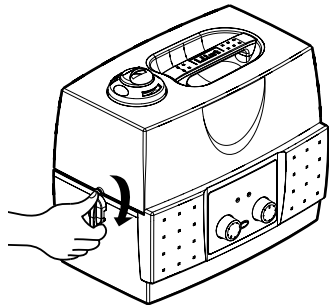

2 Unfasten water tank cover and put tap water into water tank.

- Put clean tap water into water tank. And using water of water purifier will be better.
- Don't put water more than 40°C, aromatic, chemicals and detergent into water tank.

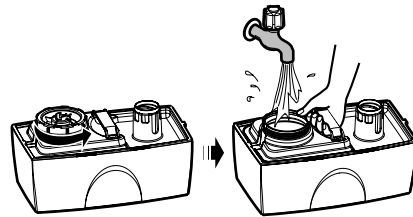

※ Don't use underground water, otherwise it may cause some problem.

3 Fasten water tank cover to avoid any leakage of water and put a water tank into the main body as shown in figure.

- When you put water tank into the main body, check if water in water tank leaks and water tank was put in the main body completely.

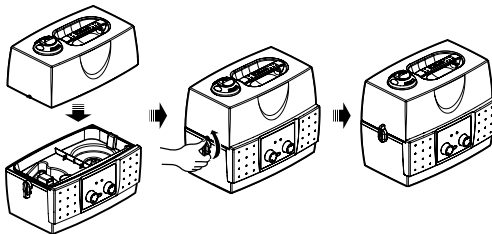

4 Put a plug in the socket

- Put a plug in the socket after water has been put into water tank completely.
- Make clean indoor environment according to using method of control section.

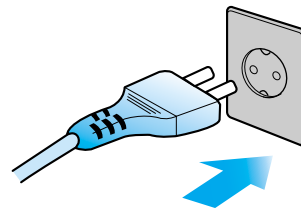



Cautions for use

Follow the next steps to set up safely

- When it's operated on the floor you can be slipped over because of the mistdrops from on the floor.
- In case of mistdrops from on the floor, turn the mist volume dial "Low" level.

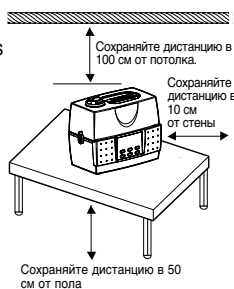

Don't cover the spray outlet when operating.

- May cause breakdown.

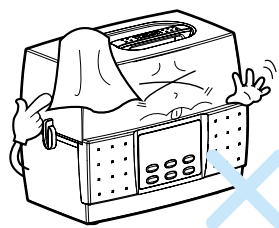

Don't put any alien substance in the water tank and the inside of the main body.

- May cause some problems with the oscillator or other parts.

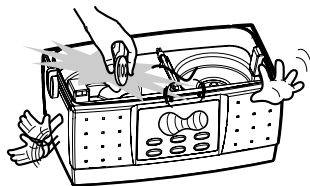

Do not drink the water which used for the humidifier.

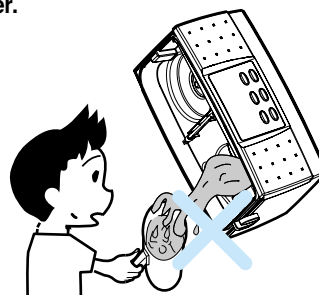

Other things could happen

• When sprayed fog smells

This smell is the smell from chlorine contained in tap water, and if you use water which you got before than a day or water cooled after boiling, the smell will be gone.

• When weak spray is made or spray isn't made

When water is cool or water level becomes high, weak is made. If you discard existing water, put new water into it, and operate maximum spray function for 10-15minutes, spray is restored to its original normal state.

• When spray isn't made after cleaning

This is because there is oil component of cosmetic on water tank section or oscillator. At this time, clean it again and use product.

Function description or control section



Lamp to display desired humidity/Present humidity /Fixed time

- Displays desired humidity, present humidity and fixed time.
- If you press humidity button once for desired humidity and press time button once for fixed time, 3 sec display is made and present humidity is shown.



Power button

- Used when you want to operate or stop operation.
- Press Power button for 2 seconds if you want to cancel the operation of cleaning time alarm lamp on display or on blink.

Spray volume control button

- Can select spray volum from 1st stage to 3th stage.

Time button

- Can set the desired operating time 1~9hrs or Continuous operating.

Humidity Setting button

- Can selcet 40%~75% of desired humidity

Warm mist button

- Can select Warm mist or cool mist.

Mode button(Automatic/Sleeping button)

- Can select automatic operation when sleeping.



Using method of control section

Press “Power” button.

- “Mode” for Mode/sleeping function, “CO” for time control function and “ON” for warm humidification function are displayed, and present humidity is displayed depending on ambient humidity.

Select desired humidity with “Humidity Set.” Button.

- Whenever you press “Humidity Set.” button once, Humidity is displayed in the order of 60 → 65 → 70 → 75 → Co → 40 → 45 → 50 → 55

In case that present humidity becomes higher than desired humidity by 3%, spray is stopped automatically, in case that present humidity becomes lower than desired humidity, spray begins again and appropriate humidity is maintained.

- Mode/Sleeping function fixes the optimal desired humidity in consideration of temperature and humidity.

Select desired operating time with “Time” Button.

- Whenever you press “Time” button once, Time is displayed in the order of “1hour... 9hours” or “CO”.
- “CO” stands for Continuous operating which means it will work without stopping.
- All functions are stopped after the fixed time(1~9hrs)have passed.

Select desired mist volume with “Mist Volume” button.

- Whenever you press “Mist Volume” button once, the stage of Mist Volume is displayed in the order of “3rd stage, 1st stage, 2nd stage”.
- Mode/Sleeping function fixes the optimal mist volume in consideration of temperature and humidity.

Select Warm Mist function with “Warm Mist” button.

- When you press “Warm Mist” button once, humidification condition is displayed in the order of warm mist and cool mist.
- If you select warm mist, after about 10-15 minutes, product will spray warm mist(Humidity temperature:about 40°C-45°C)

Press Mode/Sleeping button.

- Whenever you press Mode/Sleeping button, the function is displayed in the order of AUTO(Automatic) → SLEEP(Sleeping) → NONE(Manual)
- If you select AUTO(Automatic mode), the optimal humidification in consideration of ambient temperature and humidity is maintained. (Mist volume and desired humidity is automatically controlled, Warm Mist function is show as ON, and Timer mode is shown as “CO”)
- If you select SLEEP(sleeping) mode, the optimal humidification for sleeping in consideration of ambient temperature and humidity is maintained. (Mist volume and desired humidity is automatically controlled, Warm Mist mode is shown as ON, and timer mode is shown as “CO”)
- When selecting sleeping mode, luminosity of display part becomes dim and the motor reduces its noise with low operation with a motor.
- If you select Manual mode, desired humidity is fixed as 60%, time is fixed as “CO”, and Mist volume is fixed as 3rd stage. And desired humidity, time and Mist volume is fixed manually by each button.

“REFILL” Alarm Function

- If “REFILL” alarm melody rings once, use product again after having turned off main switch and having filled water tank with water.

“Cleaning” Time Alarm Function

- When you have used product for 1.5 months, cleaning time alarm lamp tells you cleaning time. At the time, after having turned off main switch and having cleaned the inside, press main switch button for 2 seconds.



Regular Check and Cleaning Method



WARNING

- ▶ At the time of cleaning the inside of the main body, give full attention lest water should go into the main body. Otherwise electrical shock can be caused.
- ▶ Make sure to pull a plug out of the socket before cleaning.

The inside of the main body

- Tilt the main body and discard water as shown in figure, it tilt main body to ward opposite side water may flows into main body and cause defective or electric shock.
- Remove inappropriate substances by cleaning brush.
- Rub the said part with a little bit wet cloth.

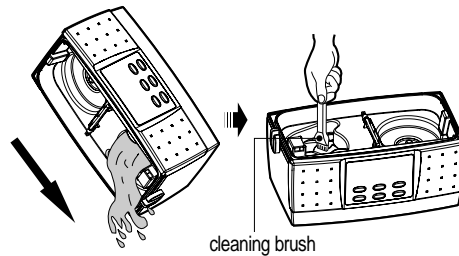

Oscillator

- If you rub the surface of oscillator by pointed things, spray volume decreases or spray is not made.
- Make sure to use cleaning brush when you clean the surface of oscillator.
- If spray volume of oscillator decreases sharply, contact dealer or service center and exchange oscillator. (Oscillator is disposable thing)
- Lifespan of oscillator is about 8,000 hours according to standard use terms.

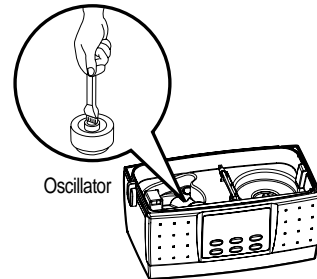

The surface of the main body

- Rub it with soft cloth. In case that it is too much polluted, clean it with cloth which has neutral detergent on it.
- Don't use benzene, alcohol or chemicals because they rust the surface of the main body.
- Don't clean it by water-spray device.

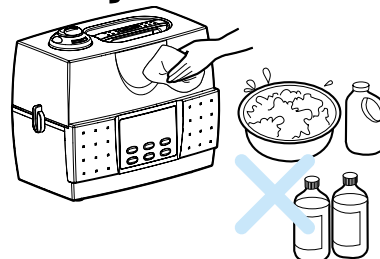

Keeping Method



- ▶ In case that you want to keep humidifier for a long time, keep it after having dried oscillator completely and having rubbed it clean.

1 Rub it clean after having discarded water in water tank and the inside of the main body

- Don't clean it by chemicals or general detergent.

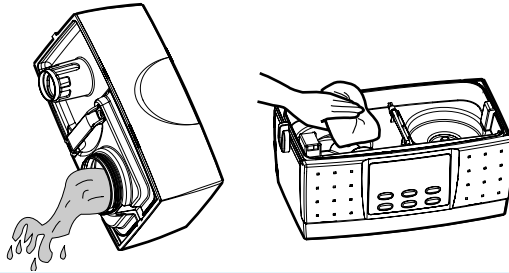

2 Remove water in the inside of product completely.

- Rub it with dry cloth or dry it in the cool shade for one day.

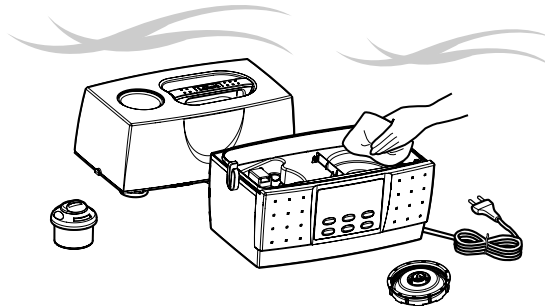

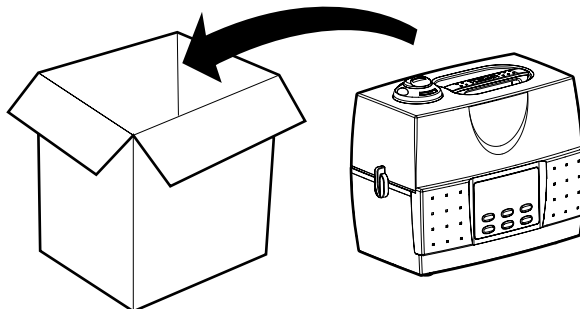

3 Put product in box and keep it in moistureless shady place.



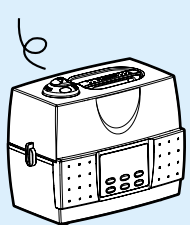

Check before asking for service

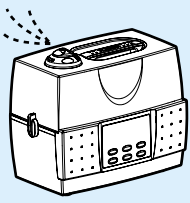
Case	Check points	Do the following
Air flow and Spray isn't made? 	<ul style="list-style-type: none"> • Did you put a plug in the socket? 	<ul style="list-style-type: none"> ☞ Put a plug in the socket.
	<ul style="list-style-type: none"> • Isn't "REFILL" alarm lamp displayed as red color? 	<ul style="list-style-type: none"> ☞ Put water into water tank.
Air flow is made but Spray isn't made 	<ul style="list-style-type: none"> • Isn't too much water in water tank? 	<ul style="list-style-type: none"> ☞ Remove water in water tank, fasten water tank cover, and put it again.
	<ul style="list-style-type: none"> • Isn't desired humidity is the same as present humidity or fixed very low? 	<ul style="list-style-type: none"> ☞ Make desired humidity higher than present humidity. (Only when desired humidity is higher than present humidity, spray can be made.)
	<ul style="list-style-type: none"> • Did you find oil component of soap or cosmetic at the time of cleaning? 	<ul style="list-style-type: none"> ☞ Wash water tank, spray room and spray outlet again with clean water.
Warm humidification isn't made	<ul style="list-style-type: none"> • Did long time pass after you operated product? 	<ul style="list-style-type: none"> ☞ It takes a little while to boil the water warm. After about 10 minutes, warm humidification is made.
When too low spray volume is made	<ul style="list-style-type: none"> • Isn't water temperature very low? 	<ul style="list-style-type: none"> ☞ Because, if water temperature can be low, fix spray volume as maximum and operate it for about 10 minutes.
	<ul style="list-style-type: none"> • Isn't the surface of oscillator water stained? 	<ul style="list-style-type: none"> ☞ Clean oscillator and water tank section.



Specifications

Name of product	Ultrasonic humidifier
Name of model	LH-5312N
Rated voltage	AC 220V / 50Hz
Consumed power	Cool Mist:40W, 0.2A / Warm Mist:140W, 0.6A
Maximum spray	550cc/hr
Automatic humidity control	Humidity sensor
Water tank capacity	5.2 l
Consecutive spray time	About 9 hours
External size	195(W) × 335(L) × 295(H)
Weight	3.8kg
Life expectation of the device	5 years



How to use Ion Water Filter

▶ Ion Water Filter is a consumable product.

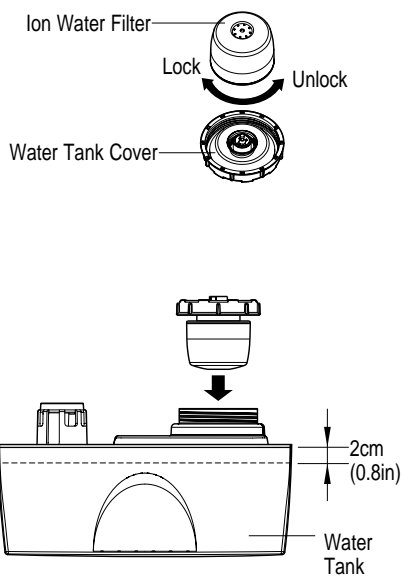

- Ion exchange resin inside of a filter filters any impurities such as Mg, Ca etc.
- Water filtering takes from 20 seconds to 5 minutes according to volume of water.
- Filter exchange or cleaning is recommended after 70times(3months) refill of water.

☞ How to clean a filter

1. Put a filter into salty water and shake it to remove impurities attaching to ion exchange resin.
 2. After that, wash it with clean water for reuse until salty water doesn't come out of it.
- Keep water volume level 2cm(0.8in) below the highest point of water tank in order to prevent overflowing of water.
 - If there is a kernel of ion exchange resin out of filter at first use, remove it all.
 - Don't modify a filter.
 - If there is ion exchange resin coming out of a filter, clean it with full care.
 - Never eat ion exchange resin because it is not for eating.
 - Be careful about cleaning a filter which can be broken easily.
 - For purchasing a filter, please contact dealer or service center.

Memo



100% Recycled paper 

383-564A