

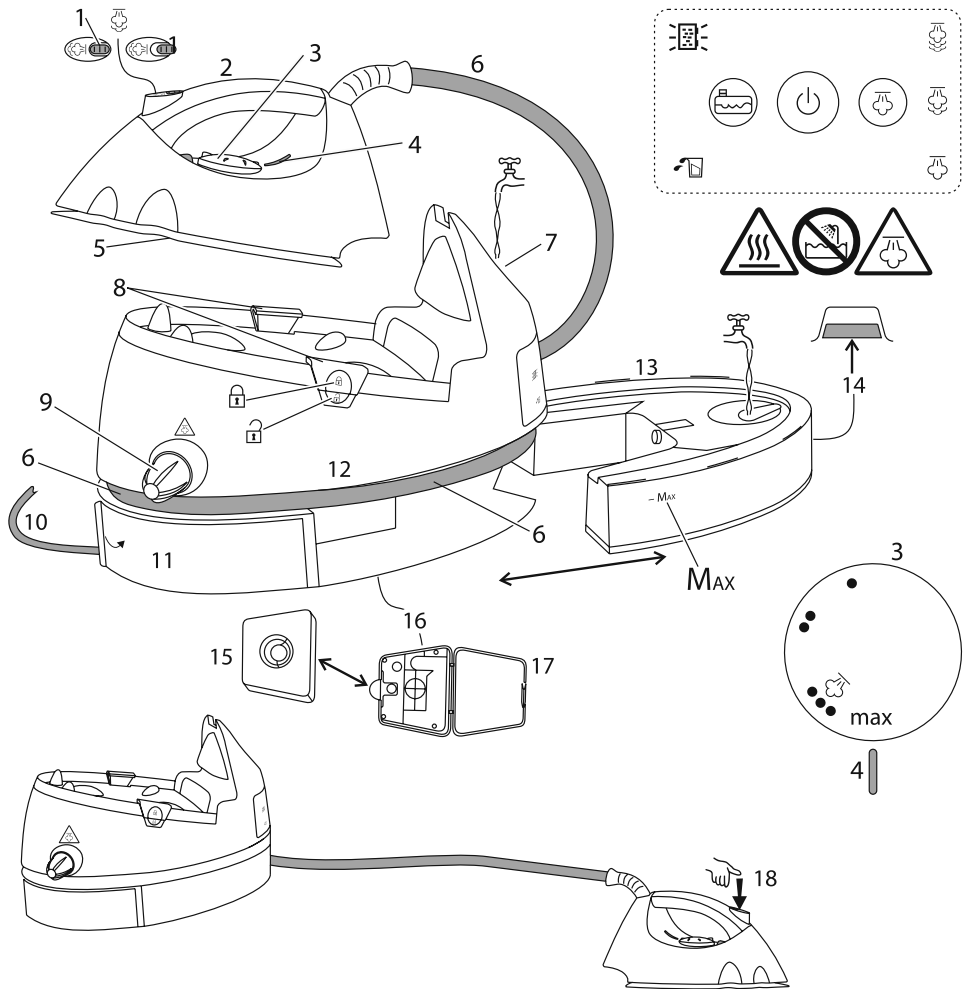

Russell Hobbs



Bedienungsanleitung	2	pokyny (Slovenčina)	63
mode d'emploi	8	instrukcja	68
instructies	13	upute	73
istruzioni per l'uso	18	navodila	77
instrucciones	23	οδηγίες	82
instruções	28	utasítások	88
brugsanvisning	33	talimatlar	93
bruksanvisning (Svenska)	38	instrucțiuni	98
bruksanvisning (Norsk)	43	инструкции (Български)	103
käyttöohjeet	48	instructions	108
инструкции (Русский)	53	تعليمات للاستخدام	116
pokyny (Čeština)	58		



📖 Lesen Sie die Anleitung, bewahren Sie sie auf und falls Sie das Gerät an Dritte abgeben, geben Sie auch die Anleitung mit.

STOP WICHTIGE SICHERHEITSHINWEISE

Beachten Sie bitte folgende grundlegende Vorsichtsmaßnahmen:

- 1 Dieses Gerät ist für die Nutzung von Kindern ab 8 Jahren und älter sowie von Personen mit eingeschränkten physischen, sensorischen oder geistigen Fähigkeiten oder Mangel an Erfahrung und Wissen geeignet, wenn ihnen die Handhabung erklärt wurde/ sie dabei beaufsichtigt werden und ihnen die damit verbundenen Gefahren bewusst sind.
- Kinder dürfen nicht mit dem Gerät spielen.

Zeichnungen		
1 Verschlussriegel	6 Dampfverbindungsschlauch	13 Wassertank
 Dampftaste	7 Trichter	14 Wassertanksperr
2 Griff	8 Klemmen	15 Anti-Kalk-Patrone
3 Temperaturregler	9 Boilerzugangsknopf	16 Fach
4 Thermostatlampe	10 Kabel	17 Klappe
5 Bügelsohle	11 Kabelaufbewahrungsfach	18 Zur Inbetriebnahme drücken
	12 Basisstation	

- Reinigung und Benutzerwartung dürfen nicht von Kindern durchgeführt werden, es sei denn sie sind älter als 8 Jahre und werden dabei beaufsichtigt.
 - Bewahren Sie das Gerät und das Kabel außer Reichweite von Kindern unter 8 Jahren auf.
- 2 Stellen Sie die Basisstation auf eine stabile, ebene und hitzebeständige Unterlage, vorzugsweise auf ein Bügelbrett.
 - 3 Stellen Sie das Bügeleisen nur auf der Basisstation ab.
 - 4 Verwenden Sie das Bügeleisen nur auf einer stabilen Unterlage.
 - 5 Lassen Sie das Bügeleisen nicht unbeaufsichtigt, während es angeschlossen ist oder während es auf dem Bügelbrett steht.
 - 6 Ziehen Sie den Stecker beim Befüllen, Reinigen und nach dem Gebrauch.
 - 7 Verwenden Sie das Gerät nicht, wenn es heruntergefallen oder beschädigt ist, Fehlfunktionen zeigt oder ausläuft.
 - 8 Weist das Kabel Beschädigungen auf, muss es vom Hersteller, einer Wartungsvertretung des Herstellers oder einer qualifizierten Fachkraft ersetzt werden, um eine mögliche Gefährdung auszuschließen.

 Die Oberfläche des Geräts erhitzt sich.

 Schrauben Sie den Boilerzugangsknopf erst dann ab, wenn das Gerät vollständig abgekühlt ist (frühestens nach 2 Stunden).

 Tauchen Sie das Gerät nicht in Flüssigkeiten.

9 Bügeln Sie keine Kleidung direkt am Körper - Sie könnten sich oder andere Personen verletzen.

10 Benutzen Sie das Gerät ausschließlich zu den in diesen Anweisungen beschriebenen Zwecken.

11 Achten Sie darauf, dass Sie die Bügelsohle nicht verkratzen – vermeiden Sie Knöpfe, Reißverschlüsse, etc.

12 Das Gerät hat eine Sicherheitsabschaltung, welche bei Überhitzung einsetzt. Wenn dies geschieht, stoppt das Gerät und muss zur Reparatur gegeben werden.



Nur für den Gebrauch im Haushalt geeignet



VOR ERSTMALIGEM GEBRAUCH

- Entfernen Sie alle Etiketten, Aufkleber oder anderes Verpackungsmaterial vom Bügeleisen und der Bügelsohle.
- Keine Sorge, wenn das Bügeleisen zu Beginn etwas raucht, es wird aufhören, sobald das Heizelement des Bügeleisens durchgeheizt ist.
- Bügeln Sie ein altes Stück Baumwollstoff um die Bügelsohle zu reinigen.

EINSATZ DER KLEMMEN

- 1 Drücken Sie vor dem Einschalten auf das  Symbol auf einer der Klemmen, damit das Bügeleisen, das auf der Basisstation fixiert ist, entriegelt wird.
- 2 Sollten Sie nicht daran denken, kann es sein, dass sich die Bügelsohle beim Aufheizen ausweitet und die Klemmen dadurch fest einrasten.
- 3 Sollte dies passieren, trennen Sie das Gerät vom Strom, warten Sie, bis es sich abgekühlt hat und versuchen Sie es erneut.
- 4 Stellen Sie das Bügeleisen nach dem Gebrauch auf die Basisstation, drücken Sie auf das  Symbol auf einer der Klemmen, damit sich beide Klemmen schließen und so das Bügeleisen auf der Basisstation fixiert wird.
- 5 Sie können nun das gesamte Gerät transportieren, indem Sie den Griff des Bügeleisens mit einer Hand ergreifen und mit der anderen Hand unterstützend unter die Basisstation fassen.

WASSER

- 6 Benutzen Sie Leitungswasser – durch die Anti-Kalk-Patrone wird das Wasser weich.
- 7 Ist es erforderlich, die Anti-Kalk-Patrone auszuwechseln, und Sie haben keine neue Patrone zur Hand, verwenden Sie destilliertes Wasser, bis Sie über eine neue Patrone verfügen.
- 9 Geben Sie keine Zusätze in das Wasser - dadurch wird das Bügeleisen beschädigt.

AUFFÜLLEN

- 10 Schalten Sie das Gerät aus () und ziehen Sie den Netzstecker vom Strom, bevor Sie das Gerät befüllen.



Leicht gemacht











- 11 Ist der Wassertank eingesetzt, füllen Sie Wasser über den Trichter in den hinteren Teil der Basisstation ein.
- 12 Das Trichterende leitet das Wasser direkt in den Wassertank.
- 13 Befüllen Sie den Wassertank bis zur **MAX** Markierung.
- 14 Schalten Sie das Bügeleisen ein.

Eine weitere Möglichkeit

- 15 Fassen Sie unter das hintere Ende des Wassertanks, entsperren Sie ihn und ziehen Sie ihn aus der Basisstation hervor.
- 16 Füllen Sie Wasser über die Öffnung, die sich oben am Wassertank befindet, ein.
- 17 Befüllen Sie den Wassertank bis zur **MAX** Markierung.
- 18 Schieben Sie den Wassertank auf die Basis, bis er einhakt.
- 19 Nehmen Sie das Bügeleisen in Betrieb.

EINSCHALTEN



- 20 Stellen Sie das Bügeleisen auf die Basisstation.
- 21 Vergewissern Sie sich, dass die Klemmen nicht mehr fixiert sind (drücken Sie ).
- 22 Nehmen Sie das Bügeleisen von der Basisstation, wickeln Sie den Dampfverbindungsschlauch, der sich über dem Wassertank und dem Kabelaufbewahrungsfach befindet, ab und stellen Sie das Bügeleisen anschließend wieder auf die Basisstation.
- 23 Öffnen Sie das Kabelaufbewahrungsfach () , ziehen Sie den Stecker und das Kabel vollständig heraus, fädeln Sie das Kabel durch die danebenliegende Aussparung und schließen Sie das Kabelaufbewahrungsfach wieder.
- 24 Gerätenetzstecker in die Steckdose stecken.

- Die  Taste blinkt rot auf.
- 25 Drücken Sie die  Taste, um das Gerät einzuschalten.
- Die  Taste hört auf zu blinken und leuchtet grün.
 - Die  Taste leuchtet und zeigt damit an, dass der Boiler in Betrieb ist.
 - Die  Taste blinkt und zeigt damit an, dass Dampf produziert wird.
 - Die  Lampe leuchtet.
- 26 Drücken Sie die  Taste, um die gewünschte Dampfmenge auszuwählen.
- Die folgenden Lampen zeigen die Dampfmenge an:  = gering,  = mittel,  = hoch
- 27 Leuchtet die  Taste kontinuierlich, ist der Boiler bereit, Dampf zu produzieren.
- 28 Der Boiler schaltet sich immer wieder ein und aus, um die Temperatur zu halten.
- 29 Ist der Temperaturregler auf eine Temperatur höher als Raumtemperatur eingestellt, leuchtet die Thermostatlampe am Bügeleisen und zeigt damit an, dass die Bügelsole aufgeheizt wird.
- 30 Sie erlischt, wenn die Bügelsole die durch den Temperaturregler eingestellte Temperatur erreicht hat, und geht abwechselnd an und aus, während die Temperatur über das Thermostat gehalten wird.

INBETRIEBNAHME

- 31 Nachdem Sie den Wassertank befüllt haben, nehmen Sie das Bügeleisen in Betrieb, damit Wasser und Dampf durch das System transportiert wird.
- 32 Halten Sie das Bügeleisen unterhalb der Basisstation und drücken Sie die  Taste, die sich oben am Bügeleisen befindet.
- 33 Die Pumpe wird anfänglich Geräusche machen. Sobald die Geräusche nachlassen, tritt Dampf aus der Bügelsole aus.
- 34 Sie haben das Bügeleisen nun vollständig eingeschaltet und können es zum Bügeln verwenden.

ABSCHALTAUTOMATIK





- 35 Drücken Sie innerhalb von 8 Minuten weder die  Taste noch die S Taste, schaltet das Gerät auf Standby-Modus um.
- 36 Drücken Sie zur Inbetriebnahme die  Taste.
- Lesen Sie bei Punkt 26 weiter.

VORBEREITUNG

- 37 Lesen Sie die Pflegeanleitungen ().
- 38 Bügeln Sie Stoffe, die niedrige Temperaturen  brauchen zuerst, dann die mittleren  und am Ende die, die hohe Temperaturen  benötigen.

Leitfaden für die Temperatureinstellung

Etikettmarkierung

-  Kalt – Nylon, Acryl, Polyester
-  Warm – Wolle, Polyester-mischungen
-  Heiß – Baumwolle, Leinen
-  Nicht bügeln



Temperatureinstellungen

-
-
- /max

- * Wenn die Anleitung auf dem Herstelleretikett von diesem Leitfaden abweicht, folgen Sie der Anleitung auf dem Etikett.

- 39 Für die gewünschte Temperatur drehen Sie den Temperaturregler so, dass er auf die Thermostatlampe zeigt.



DAMPFBÜGELN

- * Wenn Sie mit Dampf bügeln wollen, muss die Temperatur mindestens auf  oder höher eingestellt sein.
- 40 Drücken Sie die  Taste, um Dampf zu produzieren, und lassen Sie sie los, um die Dampfproduktion anzuhalten.



- 41 Für eine konstante Dampfleistung drücken Sie die  Taste und bewegen Sie dann den Verschlussriegel (hinten an der Taste) zurück in Richtung hinterer Teil des Bügeleisens, um die Taste zu fixieren.
- 42 Schieben Sie den Riegel nach vorn, um die Taste zu entriegeln und zum normalen Betrieb zurückzukehren.

TROCKENBÜGELN

- 43 Drücken Sie die  Taste (die Lampe erlischt), um den Boiler auszuschalten.
- Die  Taste und die Lampen, die die Dampfmenge anzeigen, erlöschen.
- 44 Wir empfehlen Ihnen, zuerst die Wäsche zu bügeln, die Sie trocken bügeln möchten.
- ★ In dem unwahrscheinlichen Fall, dass Sie länger als 8 Minuten trocken bügeln, wird die automatische Abschaltfunktion aktiviert.

VERTIKALER DAMPF

- 45 Um Falten von hängenden Kleidungsstücken, aufgehängten Vorhängen und Dekostoffen zu beseitigen.
- 46 Achten Sie auf eine ausreichende Belüftung hinter den Stoffen, andernfalls könnte sich Feuchtigkeit bilden, die Schimmel verursacht.
- 47 Überprüfen Sie, dass sich hinter dem Stoff nichts befindet, dass vom Dampf beschädigt werden könnte.
- 48 Kontrollieren Sie, dass Taschen, Umschläge und Manschetten leer sind.
- 49 Drehen Sie den Temperaturregler auf **max**.
- 50 Heben Sie das Bügeleisen vom Stoff ab.
- 51 Drücken Sie die  Taste, um Dampf zu produzieren, und lassen Sie sie los, um die Dampfproduktion anzuhalten.



TANK LEER

- 52 Die  Lampe leuchtet auf, sobald sich zu wenig Wasser im Gerät befindet oder der Wassertank nicht ordnungsgemäß eingesetzt wurde.
- 53 Schalten Sie es aus, füllen Sie Wasser auf und schalten Sie es wieder ein.

NACH DEM GEBRAUCH

- 54 Stellen Sie das Bügeleisen auf die Basisstation.
- 55 Drücken Sie die  Taste – sie blinkt rot auf.
- 56 Ziehen Sie den Stecker vom Strom und lassen Sie das Gerät abkühlen.
- 57 Reinigen Sie die äußeren Oberflächen des Geräts mit einem feuchten Tuch.
- 58 Entfernen Sie Flecken von der Bügelsohle mit etwas Essig.
- 59 Nehmen Sie das Bügeleisen von der Basisstation, wickeln Sie den Dampfverbindungsschlauch um das Gerät in den Zwischenraum über dem Wassertank und dem Kabelaufbewahrungsfach und setzen Sie das Bügeleisen wieder zurück auf die Basisstation.
- 60 Öffnen Sie das Kabelaufbewahrungsfach, verstauen Sie den Netzstecker und das Kabel und schließen Sie das Kabelaufbewahrungsfach wieder.

ANTI-KALK-PATRONE

- 61 Damit sich keine Kalkreste absetzen, müssen Sie die Anti-Kalk-Patrone regelmäßig auswechseln.
- 62 Nach einer zehnstündigen Dampfleistung leuchtet die  Lampe und zeigt Ihnen dadurch an, dass die Patrone ausgewechselt und der Boiler entkalkt werden muss.
- 63 Um die  Lampe auszuschalten, halten Sie die  Taste 5 Sekunden lang gedrückt

ERSATZPATRONEN

- 64 Kontaktieren Sie unseren Kundenservice, wenn Sie Ersatzpatronen benötigen.

WECHSELN DER PATRONE

- 65 Ziehen Sie den Stecker vom Strom und lassen Sie das Gerät abkühlen.
- 66 Fixieren Sie das Bügeleisen auf der Basisstation.
- 67 Nehmen Sie den Wassertank ab.
- 68 Breiten Sie ein Handtuch auf der Arbeitsfläche aus, um Tropfen aufzufangen.
- 69 Sie benötigen hierzu Wasser und einen Ausguss oder ein Becken.
- 70 Legen Sie das gesamte Gerät auf die Seite, so dass die Unterseite Ihnen zugewandt ist.
- 71 Öffnen Sie die Klappe des Fachs und ziehen Sie die Anti-Kalk-Patrone heraus.
- 72 Setzen Sie die neue Patrone in das Fach ein und schließen Sie die Klappe des Fachs im Anschluss.
- 73 Stellen Sie das Gerät wieder aufrecht hin.
- 74 Entkalken Sie den Boiler jedes Mal, wenn Sie eine neue Patrone einsetzen.

ENTKALKEN DES BOILERS

- 75 Geben Sie einen Esslöffel Essig und 2 Esslöffel warmes Wasser in eine Schüssel.
 - 76 Schrauben Sie den Boilerzugangsknopf ab, um den Boilerschlauch freizulegen.
 - 77 Heben Sie die Basisstation an und entleeren Sie den Boiler in die Spüle.
 - 78 Legen Sie das Gerät auf die Seite und gießen Sie die Essig-Wasser-Mischung in den Schlauch.
 - 79 Setzen Sie den Boilerzugangsknopf wieder auf und schrauben Sie ihn fest.
 - 80 Schütteln Sie das Gerät, damit die Mischung den gesamten Innenraum des Boilers bedeckt.
 - 81 Lassen Sie sie eine halbe Stunde stehen.
 - 82 Schrauben Sie den Boilerzugangsknopf ab und kippen Sie die Mischung in die Spüle.
 - 83 Spülen Sie den Boiler mit sauberem Wasser aus.
 - 84 Spülen Sie den Boiler solange aus, bis das Wasser, das austritt, keine Kalkreste mehr enthält und nicht mehr nach Essig riecht.
 - 85 Setzen Sie den Boilerzugangsknopf wieder auf und schrauben Sie ihn fest.
 - 86 Stellen Sie das Gerät wieder aufrecht hin.
 - 87 Setzen Sie den Wassertank wieder ein.
 - 88 Trocknen Sie verschüttetes Wasser ab.
-  Bei Produkten, die im Garantiezeitraum aufgrund von Mängeln zurückgegeben werden, die auf Kalkablagerungen zurückzuführen sind, wird eine Reparaturgebühr in Rechnung gestellt.



UMWELTSCHUTZ

Auf Grund der in elektrischen und elektronischen Geräten verwendeten umwelt- und gesundheitsschädigenden Stoffe dürfen Geräte, die mit diesem Symbol gekennzeichnet sind, nicht über den normalen Hausmüll entsorgt werden, sondern müssen wiederaufbereitet, wiederverwertet oder recycelt werden.

 Lisez les instructions, conservez-les et transférez-les si vous transférez l'appareil.

PRÉCAUTIONS IMPORTANTES

Suivez les précautions essentielles de sécurité, à savoir:

- 1 Cet appareil peut être utilisé par des enfants âgés de 8 ans et plus et par des personnes aux aptitudes physiques, sensorielles ou mentales réduites ou ne possédant pas l'expérience et les connaissances suffisantes, pour autant que ces personnes soient supervisées/aient reçu des instructions et soient conscientes des risques encourus. Les enfants ne peuvent pas jouer avec l'appareil. Le nettoyage et l'entretien par l'utilisateur ne doivent pas être effectués par des enfants, à moins qu'ils ne soient âgés de plus de 8 ans et qu'ils soient supervisés. Tenez l'appareil et le câble hors de portée des enfants de moins de 8 ans.
 - 2 Placez le bloc de base sur une surface stable, plane et résistant à la chaleur, de préférence une table à repasser.
 - 3 Posez le fer uniquement sur le bloc de base.
 - 4 Utilisez le fer exclusivement sur une surface stable.
 - 5 Ne laissez jamais le fer sans surveillance pendant qu'il est branché ou pendant qu'il est sur la planche à repasser.
 - 6 Débranchez le fer avant de le remplir, avant de le nettoyer et après l'usage.
 - 7 N'utilisez pas l'appareil s'il est tombé ou endommagé ou s'il fonctionne mal ou s'il fuit.
 - 8 Si le câble est abîmé, vous devez le faire remplacer par le fabricant, un de ses techniciens agréés ou une personne également qualifiée, pour éviter tout danger.
-  Les surfaces de l'appareil vont s'échauffer.
-  Ne dévissez pas le bouton d'accès à la centrale de vapeur tant que l'appareil ne s'est pas complètement refroidi (au moins 2 heures).
-  Ne plongez pas l'appareil dans du liquide.
- 9 Ne repassez pas les vêtements lorsqu'ils sont portés par une personne – vous risquez de blesser la personne qui les porte.
 - 10 N'utilisez pas l'appareil à d'autres fins que celles décrites dans ce mode d'emploi.
 - 11 Veillez à ne pas rayer la semelle – évitez les boutons, fermetures éclair, etc.
 - 12 L'appareil dispose d'une coupure de protection qui se déclenche en cas de surchauffage. Dans ce cas, l'appareil ne marchera plus et doit être retourné pour être réparé.



pour un usage domestique uniquement

schémas	6 tuyau de vapeur	13 réservoir d'eau
1 verrou	7 entonnoir	14 verrou du réservoir
 bouton de vapeur	8 agrafes	15 cartouche anti-calcaire
2 poignée	9 bouton d'accès à la centrale de vapeur	16 compartiment
3 thermostat	10 câble	17 porte
4 voyant du thermostat	11 compartiment de rangement du câble	18 appuyer pour démarrer
5 semelle	12 bloc de base	

AVANT LA PREMIÈRE UTILISATION

- Retirez tous les labels, étiquettes ou emballages du fer et de la semelle.
- Ne vous inquiétez pas si le fer fume légèrement au départ, il s'arrêtera lorsque l'article sèche.
- Repassez un vieux morceau de tissu en coton pour nettoyer la semelle.

UTILISATION DES AGRAFES

- 1 Avant d'allumer l'appareil, appuyez sur  sur une des agrafes pour dégager le fer du bloc de base.
- 2 Si vous oubliez de le faire, l'expansion de la semelle chauffante pourrait bloquer les agrafes à leur place.
- 3 Si cela se produit, débranchez l'appareil, attendez qu'il refroidisse, puis essayez à nouveau.
- 4 Après utilisation, placez le fer sur le bloc de base, appuyez sur  sur une des agrafes afin de pousser le dessus des deux agrafes vers l'intérieur et verrouillez le fer au bloc de base.
- 5 Vous pouvez maintenant transporter l'ensemble de l'appareil en saisissant la poignée du fer avec une main et en plaçant l'autre main sous le bloc de base pour le soutenir.

EAU

- 6 Utilisez l'eau du robinet – la cartouche anti-calcaire va se charger d'adoucir l'eau.
- 7 Si la cartouche anti-calcaire doit être remplacée et que vous ne disposez pas d'une cartouche de rechange, utilisez de l'eau distillée pendant que vous attendez d'obtenir la cartouche de rechange.
- 9 N'ajoutez rien à l'eau – vous endommageriez le fer.

REMPLISSAGE

- 10 Éteignez l'appareil () et débranchez-le avant de le remplir.

la méthode simple

- 11 Avec le réservoir d'eau à sa place, versez de l'eau dans l'entonnoir à l'arrière du bloc de base.
- 12 Le fond de l'entonnoir alimente directement le réservoir d'eau.
- 13 Remplissez le réservoir jusqu'au marquage MAX.
- 14 Démarrez le fer.













l'autre méthode

- 15 Saisissez la partie inférieure de l'extrémité du réservoir d'eau, soulevez le bouton de déverrouillage du réservoir, et extrayez le réservoir du bloc de base.
- 16 Versez l'eau dans l'orifice situé dans la partie supérieure du réservoir d'eau.
- 17 Remplissez le réservoir jusqu'au marquage MAX.
- 18 Faites glisser le réservoir dans le bloc de base jusqu'à ce que le taquet s'enclenche en place.
- 19 Démarrez le fer.

MISE EN MARCHÉ

- 20 Placez le fer sur le bloc de base.
- 21 Vérifiez que les agrafes sont en position de déverrouillage (appuyez sur ).
- 22 Soulevez le fer du bloc de base, extrayez le tuyau de vapeur de sa niche au-dessus du réservoir d'eau et du compartiment de rangement du câble, déroulez-le et remplacez ensuite le fer sur le bloc de base.





- 23 Ouvrez le compartiment de rangement du câble (↷), retirez la fiche et toute la longueur du câble, passez le câble dans l'espace adjacent et fermez le compartiment de rangement du câble.
- 24 Branchez la prise sur le secteur.
- Le bouton  va clignoter en rouge.
- 25 Appuyez sur le bouton  pour allumer l'appareil.
- Le bouton  cesse de clignoter et reste allumé en vert.
 - Le bouton  s'allume pour indiquer que la centrale de vapeur fonctionne.
 - Le bouton  clignote pour indiquer que de la vapeur est produite.
 - Le voyant  s'allume
- 26 Appuyez sur le bouton  pour sélectionner le niveau de vapeur que vous souhaitez utiliser.
- Les voyants de niveau de vapeur sont :  = faible,  = moyen,  = haut.
- 27 Lorsque le bouton  reste allumé de manière continue, la  est prête à produire de la vapeur.
- 28 Il va ensuite alterner entre l'allumage en continu et le clignotement à mesure que la centrale de vapeur fonctionne pour maintenir la température.
- 29 Si le thermostat situé sur le fer est réglé sur une température supérieure à la température ambiante, le voyant du thermostat du fer va s'allumer pour indiquer que la semelle est en cours d'échauffement.
- 30 Ce voyant s'éteindra lorsque la semelle aura atteint la température réglée sur le thermostat, puis va alterner entre l'allumage continu et le clignotement à mesure que le thermostat fonctionne pour maintenir la température.





DÉMARRAGE

- 31 Démarrez le fer après avoir rempli le réservoir, pour que l'eau et la vapeur circulent dans l'appareil.
- 32 Tenez le fer sous le bloc de base et appuyez sur le bouton  sur le dessus du fer.
- 33 Au départ, la pompe fera du bruit. Lorsque le bruit disparaît, de la vapeur sortira de la semelle.
- 34 Le fer a maintenant été mis en marche et est prêt à être utilisé.

ARRÊT AUTOMATIQUE





- 35 Si vous n'appuyez pas sur le bouton  ou sur le bouton  pendant 8 minutes, l'appareil passe en mode de veille.
- 36 Pour l'allumer, appuyez sur le bouton .
- Passez au point 26.

PRÉPARATION

- 37 Cherchez les symboles d'entretien textile ().
- 38 Commencez par les articles qui doivent être repassés à température modérée , continuez par ceux qui exigent une température médium  et finissez par ceux qui doivent être repassé à une forte température .

réglage du thermostat

indications sur l'étiquette

-  froid – nylon, acrylique, polyester
-  moyennement chaud – laine, mélanges de polyester
-  chaud – coton, lin.
-  ne pas repasser



positions du thermostat

-
-
- /max



- * Si les instructions sur l'étiquette de l'article ne correspondent pas à ce guide, veuillez suivre les indications sur l'étiquette.

- 39 Réglez le thermostat sur la position que vous souhaitez à côté du voyant du thermostat.

REPASSAGE À LA VAPEUR

- ✱ Si vous prévoyez d'utiliser de la vapeur, le réglage de la température doit être sur  ou plus haut.
- 40 Appuyez sur le bouton  pour produire de la vapeur, lâchez-le pour arrêter la vapeur.
- 41 Pour un flux constant de vapeur, appuyez sur le bouton , puis faites-glisser le verrou (sur la partie postérieure du bouton) vers l'arrière, en direction de la partie arrière du fer pour verrouiller le bouton.
- 42 Faites glisser le verrou vers l'avant pour débloquer le bouton et revenir à un fonctionnement normal.

REPASSAGE À SEC

- 43 Appuyez sur le bouton  (son voyant s'éteint) pour déconnecter la centrale de vapeur.
 - Le bouton  et les voyants de niveau de vapeur vont tous s'éteindre.
- 44 Nous vous recommandons de faire votre repassage à sec en premier lieu.
- ✱ Cela est peu probable, mais si vous repassez à sec pendant plus de 8 minutes, la fonction d'extinction automatique va s'enclencher.

VAPEUR VERTICALE

- 45 Enlevez des plis de vêtements pendants, de rideaux pendants et de tissus intégrés aux meubles.
- 46 Assurez-vous qu'il y a une ventilation adéquate derrière le tissu, sinon vous risquez le développement d'humidité qui peut causer de la moisissure.
- 47 Assurez-vous qu'il n'y a rien derrière le tissu que la vapeur pourrait endommager.
- 48 Assurez-vous que les poches, les revers et les manchettes sont vides.
- 49 Réglez le thermostat sur **max**.
- 50 Enlevez le fer du tissu.
- 51 Appuyez sur le bouton  pour produire de la vapeur, lâchez-le pour arrêter la vapeur.



NIVEAU D'EAU BAS

- 52 Le voyant e  s'allume si le niveau d'eau est faible ou si le réservoir d'eau n'est pas installé correctement.
- 53 Éteignez le fer, débranchez-le, remplissez-le et démarrez l'appareil.

APRÈS L'USAGE

- 54 Placez le fer sur le bloc de base.
- 55 Appuyez sur le bouton  – il va clignoter en rouge.
- 56 Débranchez l'appareil et laissez-le refroidir.
- 57 Nettoyez l'extérieur de l'appareil avec un chiffon humide.
- 58 Enlevez des tâches de la semelle avec un peu de vinaigre.
- 59 Soulevez le fer du bloc de base, enroulez le tuyau de vapeur et insérez-le dans sa niche au-dessus du réservoir d'eau et du compartiment de rangement du câble, et replacez ensuite le fer sur le bloc de base.
- 60 Ouvrez le compartiment de rangement du câble, remettez la fiche et le câble en place et fermez le compartiment de rangement du câble.

CARTOUCHE ANTI-CALCAIRE

- 61 Pour réduire l'accumulation de tartre, vous devez changer régulièrement la cartouche anti-calcaire.
- 62 Après 10 heures de production de vapeur, le voyant  s'allume pour vous indiquer que la cartouche doit être remplacée et que la centrale de vapeur doit être détartré.
- 63 Appuyez sur le bouton  et maintenez-le enfoncé pendant 5 secondes pour éteindre le voyant .



CARTOUCHES DE RECHANGE

64 Pour obtenir des cartouches de rechange, veuillez prendre contact avec le service après-vente.

REMPACEMENT DE LA CARTOUCHE

65 Débranchez l'appareil et laissez-le refroidir.

66 Verrouillez le fer sur le dessus du bloc de base.

67 Retirez le réservoir.

68 Couvrez la surface de travail avec une serviette pour recueillir les égouttements.

69 Vous devez avoir accès à une source d'eau et à un évier ou une baignoire.

70 Posez l'ensemble de l'appareil sur son côté, avec la partie inférieure tournée vers vous.

71 Ouvrez la porte du compartiment et extrayez la cartouche anti-calcaire.

72 Insérez la nouvelle cartouche dans le compartiment, puis fermez la porte du compartiment.

73 Placez l'appareil en position verticale.

74 Détartrez le chauffe-eau chaque fois que vous remplacez la cartouche.

DÉTARTRAGE DU CHAUFFE-EAU

75 Mélangez 1 cuillère à soupe de vinaigre blanc et 2 cuillères à soupe d'eau chaude dans une carafe.

76 Dévissez le bouton d'accès à la centrale de vapeur pour exposer le tuyau de la centrale de vapeur.

77 Saisissez le bloc de base et videz la centrale de vapeur dans l'évier.

78 Placez l'appareil sur son côté et versez le mélange vinaigre/eau dans le tuyau.

79 Remettez le bouton d'accès à la centrale de vapeur en place et serrez-le.

80 Secouez l'appareil afin de vous assurer que le mélange recouvre toute la partie intérieure de la centrale de vapeur.

81 Laissez agir pendant une demi-heure.

82 Dévissez le bouton d'accès à la centrale de vapeur et versez le mélange dans l'évier.

83 Rincez la centrale de vapeur avec de l'eau fraîche.

84 Continuez à rincer jusqu'à ce que l'eau soit propre, exempte de particules de tartre, et n'ait pas une odeur de vinaigre.

85 Remettez le bouton d'accès à la centrale de vapeur en place et serrez-le.

86 Placez l'appareil en position verticale.

87 Remettez le réservoir en place.

88 Nettoyez de l'eau renversée.

 La réparation de produits retournés sous garantie présentant des défauts liés au tartre sera payante.

PROTECTION ENVIRONNEMENTALE

Afin d'éviter des problèmes environnementaux ou de santé occasionnés par les substances dangereuses contenues dans les appareils électriques et électroniques, les appareils présentant ce symbole ne peuvent pas être éliminés avec les déchets ménagers, mais doivent faire l'objet d'une récupération sélective en vue de leur réutilisation ou recyclage.

afbeeldingen	6 stoompijp	13 reservoir
1 vergrendeling	7 trechter	14 vergrendeling van reservoir
 stoomregelaar	8 klemmen	15 antikalkpatroon
2 handvat	9 knop voor toegang tot boiler	16 compartiment
3 temperatuurregelaar	10 kabel	17 deur
4 thermostaatlampje	11 kabelopbergruimte	18 druk om te initialiseren
5 zoolplaat	12 basis	

 Lees de instructies, bewaar ze goed en geef ze met het apparaat mee wanneer u deze aan een derde geeft

 **BELANGRIJKE VEILIGHEIDSMATREGELEN**

Volg de gebruikelijke veiligheidsmaatregelen, zoals:

- 1 Dit apparaat kan gebruikt worden door kinderen van 8 jaar en ouder en personen met verminderde lichamelijke, zintuiglijke en verstandelijke vaardigheden of die onvoldoende ervaring of kennis hebben, indien zij onder toezicht staan of goed geïnformeerd zijn en zij de risico's begrijpen. Kinderen mogen niet met het apparaat spelen. Schoonmaak en gebruikersonderhoud mag niet door kinderen uitgevoerd worden, tenzij ze ouder dan 8 zijn en onder toezicht staan. Houd het apparaat en het snoer buiten het bereik van kinderen van jonger dan 8 jaar.
- 2 Zet de basis op een stabiele, horizontale, hittebestendige ondergrond, bij voorkeur een strijkplank.
- 3 Zet het strijkijzer op de basis.
- 4 Gebruik het strijkijzer alleen op een stabiele ondergrond.
- 5 Laat het strijkijzer nooit onbeheerd achter met de stekker in het stopcontact, of wanneer deze op de strijkplank staat.
- 6 Haal de stekker uit het stopcontact tijdens het vullen, reinigen of na gebruik.
- 7 Gebruik het apparaat niet als het gevallen is, beschadigd, slecht functioneert of lekt.
- 8 Indien het snoer beschadigd is, moet het door de fabrikant, een technicus of een ander deskundig persoon vervangen worden om eventuele risico's te vermijden.

 De oppervlakken van het apparaat zullen heet worden.

 Schroef de knop voor toegang tot de boiler pas los als het apparaat volledig is afgekoeld (minstens 2 uur).

 Dompel het apparaat niet onder in vloeistof.



- 9 Strijk geen kleding terwijl deze gedragen wordt – u kunt de drager verwonden.
- 10 Gebruik het apparaat niet voor andere doeleinden dan degene die in deze gebruiksaanwijzing worden beschreven.
- 11 Let op voor krassen op de zool – vermijdt knopen, ritssluitingen, etc.
- 12 Het apparaat is uitgerust met een thermische beschermingszekering, die bij oververhitting in werking treedt. Wanneer dit gebeurt, werkt het apparaat niet meer en moet het worden gerepareerd.

uitsluitend voor huishoudelijk gebruik

VOOR HET EERSTE GEBRUIK

- Verwijder alle labels, stickers en verpakkingsmateriaal van het strijkijzer en de zool.
- Maak u geen zorgen als het strijkijzer in het begin een beetje rookt. Dat zal ophouden tijdens het gebruik.
- Strijk een oude lap katoen om de zoolplaat te reinigen.

DE KLEMMEN GEBRUIKEN

- 1 Alvorens het apparaat in te schakelen, drukt u op  op een klem om het strijkijzer los te maken van de basis.
- 2 In het geval u het zou vergeten: een warme zoolplaat kan uitzetten waardoor de klemmen worden vergrendeld.
- 3 Als dit gebeurt, trekt u de stekker uit het stopcontact, wacht u tot het apparaat is afgekoeld en probeert u opnieuw.
- 4 Nadat u het strijkijzer hebt gebruikt, plaatst u het op de basis, drukt u op  op een klem om de bovenkant van beide klemmen naar binnen te verplaatsen en vergrendelt u het strijkijzer op de basis.
- 5 U kunt nu het volledige apparaat dragen door het handvat van het strijkijzer met een hand vast te houden en de basis met uw andere hand te ondersteunen.

WATER

- 6 Gebruik kraanwater. De antikalkpatroon verzacht het water.
- 7 Als de kalkpatroon moet worden vervangen en u er geen hebt, gebruikt u gedistilleerd water terwijl u op het vervangende onderdeel wacht.
- 9 Voeg niets aan het water toe – u beschadigt het strijkijzer.

VULLEN

- 10 Schakel het apparaat uit () en trek de stekker uit het stopcontact alvorens het reservoir te vullen.

de eenvoudige manier











- 11 Met het reservoir op zijn plaats giet u water in de trechter op de achterkant van de basis.
- 12 De onderkant van de trechter komt rechtstreeks in het reservoir terecht.
- 13 Vul het reservoir tot het M_{MAX} peil.
- 14 Initialiseer het strijkijzer.

de andere manier

- 15 Plaats uw hand op het uiteinde van het reservoir, til de vergrendeling van het reservoir op en schuif het reservoir uit de basis.
- 16 Giet water in de opening boven aan het reservoir.
- 17 Vul het reservoir tot het M_{MAX} peil.
- 18 Glijd het reservoir in de basis tot het lipje op zijn plaats klikt.
- 19 Initialiseer het strijkijzer.

AANZETTEN



- 20 Zet het strijkijzer op de basis.
- 21 Controleer of de klemmen zijn ontgrendeld (druk op )

- 22 Haal het strijkijzer uit de basis, wikkel de stoompijp net boven het reservoir en de kabelopbergruimte af en plaats het strijkijzer opnieuw op de basis.
- 23 Open de kabelopbergruimte (↷), trek de stekker en de volledige kabel eruit, steek de kabel door de opening ernaast en sluit de kabelopbergruimte.
- 24 Steek de stekker in het stopcontact.
 - Knop  knippert in een rode kleur.
- 25 Druk op knop  om het apparaat in te schakelen.
 - Knop  knippert niet meer en licht groen op.
 - Knop  licht op om aan te geven dat de boiler in werking is getreden.
 - Knop  knippert om aan te geven dat er stoom wordt gecreëerd.
 - Het lampje  licht op
- 26 Druk op knop  voor het gewenste stoomniveau.
 - De lampjes van de stoomniveaus zijn de volgende:  = laag,  = medium,  = hoog.
- 27 Wanneer knop  vast oplicht, is de boiler klaar om stoom te creëren.
- 28 Deze wordt dan in- en uitgeschakeld terwijl de boiler werkt om de temperatuur te behouden.
- 29 Als de temperatuurregelaar van het strijkijzer hoger dan de kamertemperatuur is ingesteld, licht het thermostaatlampje van het strijkijzer op om aan te geven dat de zoolplaat wordt opgewarmd.
- 30 Dit lampje dooft wanneer de zoolplaat de temperatuur van de temperatuurregelaar heeft bereikt. Vervolgens wordt dit in- en uitgeschakeld om de temperatuur te behouden.

INITIALISATIE

- 31 Initialiseer het strijkijzer nadat u het reservoir gevuld hebt, om water en stoom door het systeem te leiden.
- 32 Houd het strijkijzer lager dan de basis en druk op de knop  boven op het strijkijzer.
- 33 Eerst maakt de pomp geluid. Als het geluid stopt komt er stoom uit de zool.
- 34 Nu is het strijkijzer geïnitieerd en klaar voor gebruik.

AUTOMATISCH UITSCHAKELEN





- 35 Als u gedurende 8 minuten niet drukt op de knoppen  of S, gaat het apparaat in stand-bymodus.
- 36 Druk op knop  om in te schakelen.
 - Ga naar punt 26.

VOORBEREIDING

- 37 Controleer de symbolen van de stof ().
- 38 Strijk eerst de kledingstukken die een lage temperatuur  nodig hebben, dan die op middelmatige temperatuur  en eindig met de kledingstukken die een hoge temperatuur  nodig hebben.

overzicht voor de juiste temperatuurinstelling

aanduiding op kledinglabel



-  koud – nylon, acryl en polyester
-  warm – wol, mix met polyester
-  heet – katoen, linnen
-  niet strijken

temperatuurinstelling

-
-
- /max

- * Wanneer de labelaanduiding verschilt van dit overzicht, volg dan de labelaanduiding.
- 39 Draai aan de temperatuurregelaar om de instelling die u wenst te gebruiken naast het thermostaatlampje te plaatsen.



STOOMSTRIJKEN

- * Wanneer u stoom wilt gebruiken, moet de temperatuur op  of hoger zijn ingesteld.
- 40 Druk op de knop  om stoom te produceren en laat deze los om geen stoom meer vrij te laten.



- 41 Voor continue stoom drukt u op de knop  en schuift u de vergrendeling (op de achterkant van de knop) naar de achterkant van het strijkijzer om de knop te vergrendelen.
- 42 Glijd de vergrendeling naar voren om te ontgrendelen en terug te gaan naar normaal gebruik.

DROOGSTRIJKEN

- 43 Druk op de knop  (het lampje ervan dooft) om de boiler uit te schakelen.
- De knop  en de lampjes van het stoomniveau doven.
- 44 We raden u aan eerst de strijk te doen waarvoor u geen stoom wilt gebruiken.
-  Het is onwaarschijnlijk maar als u gedurende meer dan 8 minuten zonder stoom strijkt, treedt de functie voor het automatisch uitschakelen in werking.

VERTICAAL STRIJKEN

- 45 Verwijder de kreuken uit hangende kleding, hangende gordijnen en meubelstoffen.
- 46 Controleer of er voldoende ventilatie achter de stof zit. Mocht dit niet het geval zijn, dan kan vocht zich ophopen en schimmel veroorzaken.
- 47 Controleer of er niets achter de stof aanwezig is, dat door stoom kan worden beschadigd.
- 48 Controleer of de zakken leeg zijn, en de omslagen en manchetten verwijderd zijn.
- 49 Zet de temperatuurregelaar op **max**.
- 50 Houd het strijkijzer boven de stof.
- 51 Druk op de knop  om stoom te produceren en laat deze los om geen stoom meer vrij te laten.



WEINIG WATER

- 52 Het lampje  dooft als het waterpeil laag is of als het reservoir niet naar behoren is geplaatst.
- 53 Schakel uit, trek de stekker uit het stopcontact en initialiseer.

NA GEBRUIK

- 54 Zet het strijkijzer op de basis.
- 55 Druk op knop . Deze knippert in een rode kleur.
- 56 Verwijder de stekker van het apparaat uit het stopcontact en laat het afkoelen
- 57 Maak de buitenzijde van het apparaat schoon met een vochtige doek.
- 58 Haal spatten op de zool weg met wat azijn.
- 59 Haal het strijkijzer uit de basis, wikkel de stoompijp net boven het reservoir en de kabelopbergruimte en plaats het strijkijzer opnieuw op de basis.
- 60 Open de kabelopbergruimte, steek de stekker en de kabel terug op hun plaats en sluit de kabelopbergruimte.

DE ANTIKALKPATROON

- 61 Om kalkaanslag te vermijden, moet u de antikalkpatroon regelmatig vervangen.
- 62 Als u het strijkijzer gedurende 10 uur met stoom hebt gebruikt, licht het lampje  op om aan te geven dat de patroon moet worden vervangen en dat de boiler moet worden ontkalkt.
- 63 Houd knop  gedurende 5 seconden ingedrukt om het lampje  te doven.

RESERVEPATRONEN

- 64 Neem contact op met de klantenservice voor reservepatronen.

DE PATROON VERVANGEN

- 65 Verwijder de stekker van het apparaat uit het stopcontact en laat het afkoelen
- 66 Maak het strijkijzer boven op de basis vast.
- 67 Verwijder het reservoir.
- 68 Leg een doek over het werkblad om druppels op te vangen.
- 69 U hebt water en een gootsteen of teil nodig.
- 70 Draai het gehele apparaat op de zijkant met de onderkant in uw richting.
- 71 Open de deur van het compartiment en haal de antikalkpatroon eruit.

72 Plaats de nieuwe patroon in het compartiment en sluit de deur van het compartiment.

73 Zet het apparaat rechtop.

74 Ontkalk de boiler elke keer dat u de patroon vervangt.

DE BOILER ONTKALKEN

75 Meng 1 eetlepel witte azijn met 2 eetlepels warm water in een kom.

76 Schroef de knop voor toegang tot de boiler los om de pijp van de boiler te zien.

77 Neem de basis vast en maak de boiler leeg in de gootsteen.

78 Draai het apparaat op de zijkant en giet het mengsel van azijn/water in de pijp.

79 Plaats de knop voor toegang tot de boiler terug en span deze op.

80 Schud met het apparaat om er zeker van te zijn dat het mengsel de volledige binnenkant van de boiler met een laag bedekt.

81 Laat deze een half uur staan.

82 Schroef de knop voor toegang tot de boiler los en giet het mengsel in de gootsteen.

83 Spoel de boiler met vers water.

84 Blijf spoelen tot het water dat eruit komt schoon is, geen kalkdeeltjes heeft en niet naar azijn ruikt.

85 Plaats de knop voor toegang tot de boiler terug en span deze op.

86 Zet het apparaat rechtop.

87 Plaats het reservoir weer.

88 Wanneer u gemorst hebt, veeg dan het water weg.

✳ Voor geretourneerde producten die onder de garantie vallen en waarbij defecten zijn opgetreden als gevolg van kalkaanslag, worden reparatiekosten in rekening gebracht.



MILIEUBESCHERMING

Om milieu- en gezondheidsproblemen als gevolg van gevaarlijke stoffen in elektrische en elektronische producten te vermijden, mogen apparaten met dit symbool niet worden weggegooid met niet-gesorteerd gemeentelijk afval, maar moeten ze worden teruggewonnen, opnieuw gebruikt of gerecycled.

 Leggere le istruzioni e conservarle al sicuro. In caso di cessione dell'apparecchio ad altre persone, consegnare anche le istruzioni.

NORME DI SICUREZZA IMPORTANTI

Osservare le precauzioni fondamentali di sicurezza e in particolare quanto segue:

- 1 L'apparecchio può essere utilizzato da bambini di almeno 8 anni e da persone con ridotte capacità fisiche, sensoriali o mentali o senza esperienza e conoscenza a condizione che vengano controllate/istruite e capiscano i pericoli in cui si può incorrere. I bambini non devono giocare con l'apparecchio. La pulizia e la manutenzione da parte dell'utente non devono essere effettuate da bambini di età inferiore agli 8 anni e sotto il controllo di un adulto. Tenere l'apparecchio e il cavo fuori dalla portata dei bambini di età inferiore agli 8 anni.
- 2 Collocare l'unità base su una superficie stabile, piana e resistente al calore, preferibilmente su un asse da stiro.
- 3 Mettere in pausa il ferro esclusivamente sull'unità base
- 4 Utilizzare il ferro sempre su una superficie stabile
- 5 Non lasciare il ferro incustodito con la spina inserita nella presa di corrente o mentre si trova sull'asse da stiro.
- 6 Staccare la spina dalla presa di corrente prima di riempire il ferro, prima di pulirlo e dopo averlo utilizzato.
- 7 Non utilizzare l'apparecchio se è caduto o è danneggiato o in caso di malfunzionamento o di perdite.
- 8 Se il cavo è danneggiato, farlo cambiare dal fabbricante, da un rivenditore autorizzato o da personale similmente qualificato, per evitare pericoli.

Le superfici dell'apparecchio diventeranno calde.

 Non svitare la manopola di accesso alla caldaia fino a quando l'apparecchio si sarà raffreddato completamente (almeno 2 ore).

 Non immergere l'apparecchio in sostanze liquide.

9 Non passare il ferro sugli abiti mentre sono indossati – potreste causare dei danni alla persona che li indossa.

10 Non usare l'apparecchio per altri scopi se non quelli per i quali è stato progettato, di seguito descritti in questo manuale di istruzioni.

11 Non graffiare la piastra – evitare di passare su bottoni, zip etc.

12 Un fusibile termico di protezione evita un surriscaldamento eccessivo dell'apparecchio. Se il fusibile entra in funzione, l'apparecchio si blocca e deve essere riparato.



solo per uso domestico

immagini	6 condotto vapore	12 unità base
1 blocco	7 condotto di riempimento	13 serbatoio
 pulsante vapore	8 morsetti	14 blocco serbatoio
2 manico	9 manopola di accesso alla caldaia	15 cartuccia anticalcare
3 controllo della temperatura	10 cavo	16 alloggiamento
4 spia del termostato	11 avvolgicavo	17 sportello
5 piastra		18 premere per attivare

PRIMA DI UTILIZZARE L'APPARECCHIO PER LA PRIMA VOLTA

- Rimuovere tutte le eventuali etichette, gli adesivi o parti d'imballaggio dal ferro e dalla piastra
- Non preoccuparsi se dal ferro appena acceso esce un po' di fumo. Appena si inizierà a utilizzare l'apparecchio il fumo cesserà di uscire.
- Stirare un vecchio scampolo di cotone per pulire la piastra.

USO DEI MORSETTI

- 1 Prima di accendere, premere  su un morsetto, per sbloccare il ferro dall'unità base.
- 2 Se si dimentica di farlo, l'espansione della piastra scaldante può bloccare i morsetti al loro posto.
- 3 Se questo accade, disconnettere, attendere che l'apparecchio si raffreddi, poi provare di nuovo.
- 4 Dopo l'uso, posizionare il ferro sull'unità base, premere  su un morsetto, per spostare le parti superiori di entrambi i morsetti verso l'interno e bloccare il ferro sull'unità base.
- 5 A questo punto è possibile trasportare l'intero apparecchio afferrando il manico del ferro con una mano e mettendo l'altra mano sotto l'unità base che serve da supporto.

ACQUA

- 6 Utilizzare acqua di rubinetto – la cartuccia anticalcare renderà l'acqua più dolce.
- 7 Quando è necessario sostituire la cartuccia anticalcare e non si ha a disposizione un ricambio, utilizzare dell'acqua distillata in attesa della parte di ricambio.
- 9 Non aggiungere nulla nell'acqua: in caso contrario il ferro potrebbe subire danni.

RIEMPIMENTO

- 10 Spegnere () e scollegare dalla rete prima di riempire.



il metodo più semplice

- 11 Con il serbatoio al suo posto, versare dell'acqua nel condotto di riempimento nella parte posteriore dell'unità base.
- 12 La parte inferiore del condotto di riempimento va a finire direttamente nel serbatoio.
- 13 Riempire il serbatoio fino al livello M_{AX}.
- 14 Azionare il ferro.











l'altro metodo

- 15 Raggiungere l'estremità bassa del serbatoio, sollevare il serbatoio rilasciare e fare scivolare il serbatoio fuori dall'unità base.
- 16 Versare dell'acqua nel foro nella parte superiore del serbatoio.
- 17 Riempire il serbatoio fino al livello M_{AX}.
- 18 Far scorrere il serbatoio nell'unità base fino a che il fermo scatti in posizione.
- 19 Azionare il ferro.

ACCENSIONE

- 20 Collocare il ferro sull'unità base.
- 21 Verificare che i morsetti siano nella posizione di rilascio (premere ).
- 22 Sollevare il ferro dall'unità base, svolgere il condotto vapore dal suo alloggiamento sopra il serbatoio e l'avvolgicavo, poi posizionare il ferro di nuovo sull'unità base.
- 23 Aprire l'avvolgicavo () , tirare la spina e tutto il cavo, inserire il cavo attraverso l'apertura adiacente e chiudere l'avvolgicavo.





- 24 Inserire la spina nella presa di corrente.
- Il pulsante  diventerà rosso lampeggiante.
- 25 Premere il pulsante  per accendere l'apparecchio.
- Il pulsante  smetterà di lampeggiare e diventerà verde.
 - Il pulsante  si accenderà, per indicare che la caldaia è in funzione.
 - Il pulsante  lampeggerà, per indicare che si sta formando del vapore.
 - La spia  si illuminerà
- 26 Premere il pulsante  per scegliere il livello di vapore desiderato.
- Le spie di livello del vapore sono:  = basso,  = medio,  = elevato.
- 27 Quando il pulsante  si illumina e rimane fisso, la caldaia è pronta per produrre vapore.
- 28 A questo punto si accenderà e si spegnerà mentre la caldaia funzionerà per mantenere la temperatura.
- 29 Se il controllo della temperatura sul ferro è impostato al di sopra della temperatura ambiente, la spia del termostato sul ferro si illuminerà, per indicare che la piastra si sta scaldando.
- 30 Si spegnerà quando la piastra raggiungerà la temperatura impostata dal controllo della temperatura, poi si accenderà e si spegnerà, mentre il termostato funzionerà per mantenere la temperatura.







ATTIVAZIONE

- 31 Attivare il ferro dopo aver riempito il serbatoio, in modo che il sistema disponga di acqua e vapore.
- 32 Reggere il ferro sotto l'unità base e premere il pulsante , sopra il ferro.
- 33 Inizialmente la pompa emetterà qualche rumore. Nel momento in cui sarà silenziosa erogherà il vapore.
- 34 A questo punto il ferro è attivo e pronto all'uso.

AUTOSPEGNIMENTO





- 35 Se i pulsanti  o  non vengono premuti per 8 minuti, l'apparecchio entrerà in modalità standby.
- 36 Per accenderlo, premere il pulsante .
- Passare al punto 26.

PREPARAZIONE

- 37 Controllare i simboli per una corretta stiratura dei capi (   .
- 38 Iniziare a stirare i tessuti che necessitano basse temperature , poi quelli che necessitano medie temperature  e finire con quelli che richiedono alte temperature .

guida per la regolazione della temperatura

simboli sull'etichetta del capo

-  freddo - nylon, acrilico, poliestere
-  caldo - lana, misto poliestere
-  bollente - cotone, lino
-  non stirare

regolazione della temperatura

-
-
- /max

- * Se le istruzioni sull'etichetta del capo sono diverse da quelle di questa guida, seguire le istruzioni sull'etichetta.

- 39 Ruotare la manopola del controllo temperatura per portare l'impostazione desiderata vicino alla spia del termostato.

STIRATURA A VAPORE

- * Se si desidera stirare a vapore, la temperatura deve essere impostata su  o su una temperatura superiore.

- 40 Premere il pulsante  per produrre vapore, rilasciarlo per fermare il vapore.

- 41 Per un flusso di vapore costante, premere il pulsante , poi fare scorrere il blocco (dietro il pulsante) indietro, verso la parte posteriore del ferro, per bloccare il pulsante verso il basso.

42 Per sbloccarlo e tornare alla modalità d'uso normale, far scorrere la levetta in avanti.

STIRATURA A SECCO

43 Premere il pulsante  (la spia si spegnerà), per spegnere la caldaia.

- Il pulsante  e le spie di livello del vapore si spegneranno.

44 Raccomandiamo di effettuare la stiratura a secco prima.

 È improbabile, ma se si stira a secco per più di 8 minuti, si metterà in funzione il dispositivo di auto-spegnimento.

VAPORE VERTICALE

45 Rimuove le pieghe da abiti appesi, da tende e da tessuti per arredamenti.

46 Assicurarsi che ci sia una ventilazione adeguata dietro il tessuto, altrimenti potrebbe crearsi umidità, causando la formazione di muffa.

47 Assicurarsi che non ci sia niente dietro il tessuto che possa essere danneggiato dal vapore

48 Controllare che le tasche, i risvolti e i polsini siano vuoti.

49 Posizionare la temperatura su **max**.

50 Sollevare il ferro dal capo.

51 Premere il pulsante  per produrre vapore, rilasciarlo per fermare il vapore.

LIVELLO DELL'ACQUA BASSO

52 La spia  si illuminerà se il livello dell'acqua si abbassa o se il serbatoio non è stato montato in maniera corretta.

53 Spegnere, staccare la spina e attivare.

DOPO L'UTILIZZO

54 Collocare il ferro sull'unità base.

55 Premere il pulsante  – lampeggerà diventando rosso.

56 Scollegare l'apparecchio e lasciarlo raffreddare.

57 Pulire le superfici esterne dell'apparecchio con un panno umido.

58 Rimuovere le macchie sulla piastra con un po' di aceto.



59 Sollevare il ferro dall'unità base, avvolgere il condotto vapore nel suo alloggiamento sopra il serbatoio e l'avvolgicavo, poi posizionare il ferro di nuovo sull'unità base.

60 Aprire l'avvolgicavo, rimettere a posto la spina e il cavo e chiudere l'avvolgicavo.

CARTUCCIA ANTICALCARE

61 Per ridurre l'accumulo di calcare, è necessario cambiare regolarmente la cartuccia anticalcare.

62 Dopo 10 ore di produzione di vapore, la spia  si illuminerà per indicare che la cartuccia deve essere sostituita e che la caldaia deve essere disincrostata.

63 Premere il pulsante  e tenerlo premuto per 5 secondi per spegnere la spia .

CARTUCCE DI RICAMBIO

64 Per le cartucce di ricambio, contattare il servizio post-vendita.

SOSTITUZIONE DELLA CARTUCCIA

65 Scollegare l'apparecchio e lasciarlo raffreddare.

66 Bloccare il ferro sull'unità base.

67 Rimuovere il serbatoio.

68 Disporre un asciugamano sulla superficie di lavoro, in modo da assorbire eventuali sgocciolature.

69 Occorre avere accesso all'acqua e un lavandino o una bacinella.

70 Girare l'apparecchio sul lato, con la parte inferiore rivolta verso di voi.

71 Aprire lo sportello dell'alloggiamento ed estrarre la cartuccia anticalcare.

72 Inserire la nuova cartuccia nell'alloggiamento, poi chiudere lo sportello dell'alloggiamento.

73 Rimettere l'apparecchio in posizione verticale.

74 Disincrostare la caldaia ogni volta che si sostituisce la cartuccia.



DISINCROSTAZIONE DELLA CALDAIA

- 75 Miscelare un cucchiaino di aceto di vino bianco e 2 cucchiaini di acqua calda in una caraffa.
- 76 Svitare la manopola di accesso alla caldaia per visualizzare il condotto della caldaia.
- 77 Sollevare l'unità base e svuotare la caldaia nel lavandino.
- 78 Girare l'apparecchio sul fianco e versare una miscela di aceto/acqua nel condotto.
- 79 Riposizionare la manopola di accesso alla caldaia e stringerla.
- 80 Agitare l'apparecchio per essere sicuri che la miscela di aceto/acqua ricopra tutte le pareti interne della caldaia.
- 81 Lasciare agire per mezz'ora.
- 82 Svitare la manopola di accesso alla caldaia e versare la miscela nel lavandino.
- 83 Sciacquare la caldaia con acqua dolce.
- 84 Continuare a sciacquare finché l'acqua che fuoriesce è pulita, libera dalle particelle di calcare e priva di odore di aceto.
- 85 Riposizionare la manopola di accesso alla caldaia e stringerla.
- 86 Rimettere l'apparecchio in posizione verticale.
- 87 Riposizionare il serbatoio.
- 88 Asciugare le gocce.

✳ I prodotti ancora in garanzia mandati in riparazione con guasti dovuti alle incrostazioni saranno assogettati ad un addebito per la riparazione.

PROTEZIONE AMBIENTALE



Per evitare danni all'ambiente e alla salute causati da sostanze pericolose delle parti elettriche ed elettroniche, gli apparecchi contrassegnati da questo simbolo non devono essere smaltiti con i rifiuti non differenziati ma recuperati, riutilizzati o riciclati.

ilustraciones	6 tubo de vapor	12 base
1 cierre	7 entrada de agua	13 depósito
 botón de salida de vapor	8 sujeciones	14 cierre de depósito
2 asa	9 perilla de acceso al calentador	15 cartucho antical
3 control de temperatura	10 cable	16 compartimento
4 luz del termostato	11 compartimento del cable	17 puerta
5 suela		18 presionar para inicializar

 Lea las instrucciones, guárdelas en un lugar seguro y, en caso de dar el aparato a otra persona, entrégueselas también.

MEDIDAS DE SEGURIDAD IMPORTANTES

Siga las precauciones básicas de seguridad, incluyendo:

- 1 Este aparato puede ser utilizado por niños mayores de 8 años y por personas con discapacidad física, mental o sensorial o sin experiencia en su manejo, siempre que sean supervisadas o guiadas por otra persona y comprendan los posibles riesgos. Los niños no deben jugar con el aparato. Los niños solo deben realizar tareas de limpieza y mantenimiento si son mayores de 8 años y están supervisados por un adulto. Mantenga el aparato y el cable fuera del alcance de niños menores de 8 años.
 - 2 Sitúe la base sobre una superficie estable, nivelada y resistente al calor, a ser posible una tabla de planchar.
 - 3 Ponga la plancha solamente sobre la base.
 - 4 Utilice la plancha solo sobre una superficie estable.
 - 5 No deje la plancha desatendida mientras esté enchufada o apoyada en la tabla de planchar.
 - 6 Desenchufe la plancha antes de llenarla, limpiarla y después de usarla.
 - 7 No haga funcionar el aparato si se ha caído o dañado o gotea y no funciona correctamente.
 - 8 Si el cable está dañado, este deberá ser cambiado por el fabricante, su agente de servicio, o alguien con cualificación similar para evitar peligro.
-  Las superficies del aparato estarán calientes.
-  No desenrosque la perilla de acceso al calentador hasta que el aparato se haya enfriado por completo (2 horas por lo menos).
-  No sumerja el aparato en líquidos.
- 9 No planche sobre ropa puesta, la persona que la lleve sufrirá lesiones.
 - 10 No use el aparato para ningún fin distinto a los descritos en estas instrucciones.
 - 11 Tenga cuidado de no rayar la suela; evite botones, cremalleras, etc.





- 12 El aparato tiene un fusible térmico de protección que se fundirá si se sobrecalienta. Si esto sucede, el aparato dejará de funcionar y deberá llevarlo a reparar.

solo para uso doméstico

ANTES DE USAR POR PRIMERA VEZ

- Retire todas las etiquetas, pegatinas o embalaje de la plancha y de la suela.
- No se preocupe si la plancha produce un poco de humo al principio, parará cuando el elemento empiece a funcionar.
- Plancha una vieja pieza de tejido de algodón para limpiar la suela.

USO DE LAS SUJECIONES

- 1 Antes de encender el aparato, presione  en una sujeción para soltar la plancha de la base.
- 2 Si olvida hacerlo, la suela puede expandirse por el calor, impidiendo que se abran las sujeciones.
- 3 En tal caso, desenchufe el aparato, espere a que se enfríe y vuelva a intentarlo.
- 4 Después del uso, coloque la plancha sobre la base, pulse  en una sujeción para mover hacia dentro las partes superiores de ambas sujeciones y acople la plancha a la base.
- 5 Ya puede mover el conjunto sujetando el asa de la plancha con una mano y colocando la otra mano debajo de la base.

AGUA

- 6 Use agua de grifo. El cartucho antical reducirá la dureza del agua.
- 7 Si necesita cambiar el cartucho antical y no dispone de un repuesto, use agua destilada temporalmente.
- 9 No añada nada al agua o dañará la plancha.

LLENADO

- 10 Apague () y desenchufe el aparato antes de llenarlo.







la forma sencilla







- 11 Con el depósito instalado, vierta agua por la entrada de agua, situada en la parte trasera de la base.
- 12 La parte inferior de la entrada de agua se comunica directamente con el depósito.
- 13 Llene el depósito hasta la marca Max.
- 14 Inicialice la plancha

la otra forma

- 15 Acceda al fondo del depósito, levante el cierre del depósito y deslice el depósito para extraerlo de la base.
- 16 Vierta agua por el orificio de la parte superior del depósito.
- 17 Llene el depósito hasta la marca Max.
- 18 Deslice el depósito en la base hasta que la pestaña se cierre con un clic.
- 19 Inicialice la plancha

ENCENDIDO



- 20 Ponga la plancha en la base.
- 21 Compruebe que las sujeciones están abiertas (presione ).
- 22 Levante la plancha de la base, desenrolle el tubo de vapor de su compartimento por encima del depósito y del compartimento del cable y vuelva a colocar la plancha en la base.
- 23 Abra el compartimento del cable, () , extraiga el enchufe y todo el cable, pase el cable por el hueco adyacente y cierre el compartimento del cable.
- 24 Enchufe el aparato a la corriente.
 - El botón  parpadeará en rojo.
- 25 Presione el botón  para encender el aparato.
 - El botón  dejará de parpadear y se iluminará en verde.
 - El botón  se iluminará para indicar que el calentador está en funcionamiento.

- El botón  parpadeará para indicar que se está generando vapor.
 - El piloto  se iluminará.
- 26 Presione el botón  para elegir el nivel de vapor deseado.
- Los pilotos de nivel de vapor son:  = bajo,  = medio,  = alto.
- 27 Cuando el botón  se ilumina sin parpadear, el calentador está listo para generar vapor.
- 28 A partir de ahí, se encenderá y apagará cíclicamente a medida que el calentador actúa para mantener la temperatura.
- 29 Si el control de temperatura de la plancha está configurado por encima de la temperatura ambiente, la luz del termostato de la plancha se iluminará para indicar que la suela se está calentando.
- 30 Se apagará cuando la suela alcance la temperatura indicada por el control de temperatura, y a partir de ahí se encenderá y apagará cíclicamente a medida que el termostato actúa para mantener la temperatura.







INICIALIZACIÓN

- 31 Inicialice la plancha tras llenar el depósito para que el agua y el vapor pasen por el sistema.
- 32 Sostenga la plancha por debajo de la base y presione el botón , situado en la parte superior de la plancha.
- 33 Al principio, el bombeo hará un sonido muy fuerte. Cuando disminuya, el vapor saldrá de la suela.
- 34 La plancha ya está inicializada y lista para su uso.

DESCONEXIÓN AUTOMÁTICA





- 35 Si no presiona el botón  ni el botón S durante ocho minutos, el aparato entrará en modo de espera.
- 36 Para encender el aparato, pulse el botón .
- Pase al punto 26.

PREPARACIÓN

- 37 Compruebe los símbolos del tejido (  ).
- 38 Plancha primero aquellos tejidos que requieren bajas temperaturas , luego aquellos que requieren temperaturas medias , y finalice con aquellos que necesiten altas temperaturas .

guía de selección de temperatura

indicaciones de las etiquetas

-  frío – nylon, acrílicos, poliéster
-  templado – lana, mezcla de poliéster
-  caliente – algodón, lino
-  no planchar



selección de temperatura

-
-
- /max

- * Si las instrucciones en la etiqueta del tejido difieren de las de esta guía, siga las instrucciones de la etiqueta.

- 39 Gire el control de temperatura hasta la posición deseada, junto a la luz del termostato.

PLANCHADO DE VAPOR

- * Si tiene intención de utilizar el vapor, la posición de la temperatura debe ser  o superior.
- 40 Presione el botón  para producir vapor y suéltelo para detener el vapor.
- 41 Si desea una emisión constante de vapor, presione el botón  y deslice el cierre (en la parte trasera del botón) hacia la parte trasera de la plancha para mantener el botón presionado.
- 42 Deslice el pestillo hacia delante para desbloquearlo y volver al uso normal.



PLANCHADO EN SECO

43 Presione el botón  (su piloto se apagará) para apagar el calentador.

- Los pilotos del botón  y del nivel de vapor se apagarán.

44 Le recomendamos que haga en primer lugar el planchado en seco.

 Es improbable, pero si plancha en seco durante más de ocho minutos, puede que se active la función de apagado automático.

PLANCHADO VERTICAL

45 Quite las arrugas de la ropa colgada, cortinas y tejidos en muebles.

46 Compruebe que hay suficiente ventilación detrás del tejido, ya que si no podrían aparecer humedad y moho.

47 Compruebe que no hay nada detrás del tejido que pueda ser dañado por el vapor.

48 Compruebe que bolsillos, dobladillos y puños estén vacíos.

49 Gire el control de temperatura hasta **max**.

50 Levante la plancha del tejido.

51 Presione el botón  para producir vapor y suéltelo para detener el vapor.

NIVEL DE AGUA BAJO

52 El piloto  se iluminará si el nivel del agua es bajo o si el depósito no está bien colocado.

53 Apague, desenchufe, rellene e inicialice el aparato.

DESPUÉS DEL USO

54 Ponga la plancha en la base.

55 Presione el botón . Parpadeará en rojo.

56 Desenchufe el aparato y deje que se enfríe.

57 Limpie las superficies exteriores del aparato con un paño húmedo.

58 Quite las manchas de la suela con un poco de vinagre.

59 Levante la plancha de la base, desenrolle el tubo de vapor de su compartimento por encima del depósito y del compartimento del cable y vuelva a colocar la plancha en la base.

60 Abra el compartimento del cable, vuelva a introducir el enchufe y el cable, y cierre el compartimento del cable.

EL CARTUCHO ANTICAL

61 Cambie periódicamente el cartucho antical para reducir la acumulación de cal.

62 Transcurridas 10 horas de generación de vapor, el piloto  se iluminará para indicar que se debe sustituir el cartucho y que es necesario descalcificar el calentador.

63 Presione el botón  durante cinco segundos para apagar el piloto .

CARTUCHOS DE REPUESTO

64 Para obtener cartuchos de repuesto, póngase en contacto con el servicio posventa.

CÓMO CAMBIAR EL CARTUCHO

65 Desenchufe el aparato y deje que se enfríe.

66 Acople la plancha a su base.

67 Quite el depósito.

68 Ponga una toalla sobre la superficie de trabajo para que atrape las gotas que puedan caer.

69 Necesitará tener acceso a agua y a un lavabo o fregadero.

70 Coloque el conjunto sobre su costado, con la parte inferior orientada hacia usted.

71 Abra la puerta del compartimento y extraiga el cartucho antical.

72 Inserte el cartucho nuevo en el compartimento y después cierre la puerta del compartimento.

73 Coloque el aparato en vertical.

74 Elimine la cal del calentador cada vez que sustituya el cartucho.

CÓMO QUITAR LA CAL DEL CALENTADOR

75 Mezcle una cucharada de vinagre blanco y dos cucharadas de agua tibia en un vaso.

76 Desenrosque la perilla de acceso al calentador para acceder al tubo del calentador.

77 Tome la base y vacíe el calentador en el fregadero.

78 Coloque el aparato sobre su costado y vierta la mezcla de vinagre y agua por el tubo.

79 Vuelva a colocar la perilla de acceso al calentador y apriétela.

80 Agite el aparato para aplicar la mezcla a toda la superficie interior del calentador.

81 Déjela reposar durante media hora.

82 Desenrosque la perilla de acceso al calentador y vierta la mezcla al fregadero.

83 Lave el calentador con agua corriente.

84 Repita el lavado hasta que el agua salga limpia, sin partículas de cal y sin olor a vinagre.

85 Vuelva a colocar la perilla de acceso al calentador y apriétela.

86 Coloque el aparato en vertical.

87 Vuelva a poner el depósito.

88 Limpie la plancha y el agua que pueda haber dejado en la tabla.

★ Los productos en garantía que se devuelvan por acumulación de depósitos estarán sujetos al pago de la reparación.

PROTECCIÓN MEDIOAMBIENTAL

Para evitar problemas medioambientales y de salud provocados por las sustancias peligrosas con que se fabrican los productos eléctricos y electrónicos, los aparatos con este símbolo no se deben desechar junto con el resto de residuos municipales, sino que se deben recuperar, reutilizar o reciclar.

 Leia as instruções e guarde-as em lugar seguro. Forneça-as também caso venha a fornecer o aparelho a alguém.

MEDIDAS DE PRECAUÇÃO IMPORTANTES

Siga as seguintes instruções básicas de segurança:

- 1 Este aparelho pode ser usado por crianças com idade de 8 anos ou superior e pessoas com capacidades físicas, sensoriais ou mentais reduzidas ou com falta de experiência e conhecimentos, desde que supervisionadas/instruídas e que compreendam os riscos envolvidos. As crianças não devem brincar com o aparelho. A limpeza e manutenção por parte do utilizador não deverão ser feitas por crianças a não ser que tenham mais de 8 anos e sejam supervisionadas. Mantenha o aparelho e o cabo fora do alcance de crianças com menos de 8 anos.
- 2 Coloque a unidade base numa superfície plana, estável e resistente ao calor, de preferência numa tábua de engomar.
- 3 Pouse sempre o ferro na unidade base.
- 4 Use o ferro sempre numa superfície estável.
- 5 Não deixe o ferro sem vigilância enquanto estiver ligado, ou enquanto estiver na tábua de engomar.
- 6 Desligue o ferro antes de o encher ou limpar, e depois de o utilizar.
- 7 Não utilize o aparelho se estiver danificado, se o seu funcionamento for defeituoso ou se verter.
- 8 Se o cabo estiver danificado, o fabricante, o seu agente de assistência técnica ou alguém igualmente qualificado deverá substituí-lo a fim de evitar acidentes.

As superfícies do aparelho aquecerão.

 Não desaparafuse o manípulo de acesso à caldeira até que o aparelho tenha arrefecido completamente (pelo menos, 2 horas).

 Não coloque o aparelho em líquidos.

9 Não engome as roupas vestidas - a pessoa que as veste sofrerá ferimentos.

10 Não utilize o aparelho para quaisquer outras finalidades senão as descritas nestas instruções.

11 Tenha cuidado para não arranhar a placa. Evite os botões, os fechos éclair, etc.

12 Este aparelho possui um fusível térmico de protecção que rebentará se sobreaquecer. Se isto acontecer, o aparelho deixará de funcionar e deverá ser devolvido para reparação.



apenas para uso doméstico

ANTES DE UTILIZAR PELA PRIMEIRA VEZ

- Retire etiquetas, autocolantes e material de embalar do ferro e da placa.
- Não se preocupe se o ferro liberta um bocado de fumo ao princípio. Deixará de o fazer assim que a resistência se adaptar.
- Passe a ferro um pedaço velho de tecido de algodão, para limpar a placa.

esquemas	6 tubo de vapor	12 unidade base
1 fecho	7 funil	13 depósito
 botão de vapor	8 engates	14 fecho do depósito
2 pega	9 manípulo de acesso à caldeira	15 cartucho anticalcário
3 controlo de temperatura		16 compartimento
4 luz do termóstato	10 cabo	17 porta
5 placa	11 armazenamento do cabo	18 pressione para inicializar

 **USAR OS ENGATES**

- 1 Antes de ligar, pressione  num dos engates para desbloquear o ferro da unidade base.
- 2 Se se esquecer, a expansão da placa em aquecimento poderá bloquear os engates no sítio.
- 3 Caso tal aconteça, desligue o aparelho da corrente, aguarde até que arrefeça e tente novamente.
- 4 Após a utilização, coloque o ferro sobre a unidade base, prima  num dos engates para mover os topos de ambos os engates para dentro e bloquear o ferro na unidade base.
- 5 Poderá agora transportar com uma mão a totalidade do aparelho através da pega do ferro, colocando a outra mão debaixo da unidade base para apoio.

 **ÁGUA**

- 6 Use água da torneira, pois o cartucho anticalcário amolecerá a água.
- 7 Se precisar de substituir o cartucho anticalcário e não tiver uma substituição, use água destilada enquanto aguarda pela substituição.
- 9 Não adicione nada à água – danificará o ferro.

 **ENCHIMENTO**

- 10 Desligue (⏻) e desconecte da corrente antes de encher.



a forma fácil

- 11 Com o depósito no sítio, verta água para o interior do funil na parte posterior da unidade base.
- 12 A parte inferior do funil alimenta o depósito diretamente.
- 13 Encha o depósito até à marca *M_{AX}*.
- 14 Inicialize o ferro.

outra forma





- 15 Alcance a parte inferior do depósito, erga o desbloqueio do depósito e deslize-o para fora da unidade base.
- 16 Verta água para o orifício no topo do depósito.
- 17 Encha o depósito até à marca *M_{AX}*.
- 18 Deslize o depósito para a unidade base até a patilha encaixar no seu lugar com um estalido.
- 19 Inicialize o ferro.

 **LIGAR**



- 20 Coloque o ferro na unidade base.
- 21 Verifique se os engates estão na posição de desbloqueio (pressione .
- 22 Levante o ferro para fora da unidade base, desenrole o tubo de vapor da sua sede por cima do depósito e armazenamento do cabo e, em seguida, volte a colocar o ferro na unidade base.
- 23 Abra o armazenamento do cabo () , puxe a ficha e a totalidade do cabo, passe o cabo através da abertura adjacente e feche o armazenamento do cabo.
- 24 Ligue a ficha à tomada elétrica.
 - O botão  pisca a vermelho.



25 Pressione o botão  para ligar o aparelho.

- O botão  para de piscar e ilumina-se a verde.
- O botão  ilumina-se para indicar que a caldeira está em funcionamento.
- O botão  pisca para indicar que está a ser gerado vapor.
- A luz  ilumina-se.

26 Pressione o botão  para escolher o nível de vapor desejado.

- As luzes do nível de vapor são:  = baixo,  = médio,  = alto.

27 Quando o botão  está iluminado permanentemente, a caldeira está pronta para gerar vapor.

28 Em seguida, liga-se e desliga-se à medida que a caldeira opera para manter a temperatura.

29 Se o controlo de temperatura no ferro estiver definido acima da temperatura ambiente, a luz do termóstato do ferro ilumina-se para indicar que a placa está a aquecer.

30 Desliga-se quando a placa atingir a temperatura definida pelo controlo de temperatura e, em seguida, liga-se e desliga-se à medida que o termóstato trabalha para manter a temperatura.

INICIALIZAÇÃO

31 Inicialize o ferro depois de encher o depósito, para que a água e o vapor passem pelo sistema.

32 Segure o ferro pela parte inferior da unidade base e pressione o botão  no topo do ferro.

33 Inicialmente, a bomba será ruidosa. Quando silenciar, o vapor sairá pela placa.

34 O ferro está agora inicializado e pronto a usar.

BLOQUEIO AUTOMÁTICO



35 Se não premir o botão  ou o botão S durante 8 minutos, o aparelho entra no modo de espera.

36 Para ligar, prima o botão .

- Passe para o ponto 26.

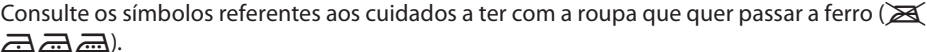



PREPARAÇÃO

37 Consulte os símbolos referentes aos cuidados a ter com a roupa que quer passar a ferro ().

38 Passe primeiro a ferro as peças de roupa que requeiram temperaturas mais baixas , depois as que requeiram temperaturas médias , e depois passe para as peças que requeiram altas temperaturas .

guia de regulação da temperatura

símbolos nas etiquetas

-  frio – nylon, acrílico, poliéster
-  morno - lã, misturas de poliéster
-  quente – algodão, linho
-  não passe a ferro

regulação da temperatura

-
-
- /max

* Se as instruções das etiquetas das peças diferirem deste guia, siga as instruções das etiquetas.

39 Gire o controlo de temperatura para colocar a posição que deseja junto à luz do termóstato.

PASSAR A FERRO COM VAPOR

* Se pretender usar vapor, a definição de temperatura deverá ser  ou superior.

40 Prima o botão  para produzir vapor, liberte-o para parar a produção.

41 Para uma geração constante de vapor, prima o botão  e, em seguida, deslize o fecho (na parte posterior do botão) para trás, na direção da parte posterior do ferro, para bloquear o botão no sítio.

42 Deslize o trinco para a frente para o desbloquear e voltar ao uso normal.

PASSAR A FERRO A SECO

43 Prima o botão  (a luz desliga-se) para desligar a caldeira.

- O botão  e as luzes do nível de vapor desligam-se.

44 Recomendamos que engome a seco primeiro.

✳ É improvável, mas se estiver a engomar a seco durante mais de 8 minutos, é possível que a função de desligar automática seja ativada.

PASSAR A FERRO COM VAPOR NA VERTICAL

45 Para eliminar rugas de roupa pendurada, cortinas e estofos têxteis.

46 Verifique se há ventilação adequada por trás do tecido, para evitar a acumulação de humidade, que poderia provocar o aparecimento de fungos e bolores.

47 Verifique se não há nada por trás do tecido que possa ser danificado pelo vapor.

48 Verifique se os bolsos, dobras e punhos estão vazios.

49 Gire o controlo de temperatura para **max**.

50 Levante o ferro do tecido.

51 Prima o botão  para produzir vapor, liberte-o para parar a produção.

BAIXO NÍVEL DE ÁGUA

52 A luz  ilumina-se se o nível de enchimento se tornar baixo ou se o depósito não estiver encaixado corretamente.

53 Desligue, retire a ficha da corrente, encha e inicialize.

DEPOIS DA UTILIZAÇÃO

54 Coloque o ferro na unidade base.

55 Prima o botão  e este piscará a vermelho.

56 Desligue o aparelho da corrente e deixe arrefecer.

57 Limpe as superfícies exteriores do aparelho com um pano húmido.

58 Elimine as manchas da placa com um bocado de vinagre.



59 Levante o ferro para fora da unidade base, enrole o tubo de vapor para o interior da sua sede por cima do depósito e armazenamento do cabo e, em seguida, volte a colocar o ferro na unidade base.

60 Abra o armazenamento do cabo, volte a colocar a ficha e o cabo e feche o armazenamento do cabo.

CARTUCHO ANTI-CALCÁRIO

61 Para reduzir a acumulação de calcário, deve mudar o cartucho anticalcário regularmente.

62 Após 10 horas de geração de vapor, a luz  ilumina-se para indicar que o cartucho necessita de ser substituído e a caldeira precisa de ser descalcificada.

63 Prima o botão  mantendo-o premido durante 5 segundos para desligar a luz .

CARTUCHOS DE SUBSTITUIÇÃO

64 Para a substituição de cartuchos, contacte o serviço pós-venda.

SUBSTITUIR O CARTUCHO

65 Desligue o aparelho da corrente e deixe arrefecer.

66 Bloqueie o ferro no topo da unidade base.

67 Retire o depósito.

68 Coloque uma toalha sobre a superfície de trabalho, para recolher as gotas.

69 Deverá ter acesso a água e a um lavatório ou bacia.

70 Vire todo o aparelho de lado, com a parte de baixo virada para si.

71 Abra a porta do compartimento e puxe o cartucho anticalcário para fora.

72 Encaixe o novo cartucho no compartimento e feche a porta do mesmo.

73 Coloque o aparelho na posição correta.

74 Limpe o calcário da caldeira sempre que substituir o cartucho.

LIMPAR O CALCÁRIO DA CALDEIRA

75 Misture 1 colher de sopa de vinagre branco e 2 colheres de sopa de água quente num jarro.

76 Desaparafuse o manípulo de acesso à caldeira para expor o tubo da caldeira.

77 Levante a unidade base e esvazie a caldeira para dentro do lavatório.



- 78 Vire o aparelho de lado e verta a mistura de vinagre/água para dentro do tubo.
- 79 Volte a colocar o manípulo de acesso à caldeira e aperte-o.
- 80 Sacuda o aparelho para garantir que a mistura reveste todo o interior da caldeira.
- 81 Deixe repousar meia hora.
- 82 Desaparafuse o manípulo de acesso à caldeira e verta a mistura para dentro do lavatório.
- 83 Enxague a caldeira com água limpa.
- 84 Continue a enxaguar até que a água saia transparente, livre de partículas de calcário e não cheire a vinagre.
- 85 Volte a colocar o manípulo de acesso à caldeira e aperte-o.
- 86 Coloque o aparelho na posição correta.
- 87 Recoloque o depósito.
- 88 Limpe o ferro de restos de água.
- ✳ Os produtos devolvidos durante a garantia com avarias devido a calcário estarão sujeitos a custos de reparação.



PROTEÇÃO AMBIENTAL

Para evitar problemas ambientais e de saúde devido a substâncias perigosas contidas em equipamentos elétricos e eletrônicos, os aparelhos com este símbolo não deverão ser misturados com o lixo doméstico e sim recuperados, reutilizados ou reciclados.



tegninger

1 lås	6 damprør	12 base
 dampknop	7 tragt	13 vandbeholder
2 håndtag	8 gribere	14 vandbeholderlås
3 temperaturvælger	9 adgangsknop til vandvarmer	15 anti-kalkpatron
4 termostatlampe	10 ledning	16 kammer
5 sål	11 ledningsopbevaring	17 låge
		18 tryk for opvarmning

 Læs vejledningen og behold den til senere brug. Lad den følge med apparatet, hvis det overdrages til andre.

 VIGTIGE SIKKERHEDSINSTRUKTIONER

Følg altid de grundlæggende sikkerhedsregler, herunder:

- 1 Dette apparat kan anvendes af børn fra 8 år og derover og personer hvis fysiske, sansemæssige eller mentale evner er nedsat, eller personer uden den fornødne erfaring, hvis de er blevet instrueret/har været under opsyn og forstår de forbundne farer. Børn må ikke lege med apparatet. Rengøring og vedligeholdelse må ikke foretages af børn, medmindre de er over 8 år og holdes under opsyn. Apparatet og ledningen skal holdes uden for rækkevidden af børn under 8 år.
 - 2 Placer baseenheden på en stabil, plan og varmebestandig overflade, helst et strygebræt.
 - 3 Sæt kun strygejernet fra dig på baseenheden.
 - 4 Strygejernet må kun anvendes på en stabil overflade.
 - 5 Lad ikke strygejernet stå uden opsyn mens det er tilsluttet en stikkontakt, eller mens det står på strygebrættet.
 - 6 Træk stikket ud før påfyldning, før rengøring og efter brug.
 - 7 Apparatet må ikke bruges, hvis det har været tabt eller er beskadiget, hvis det ikke fungerer korrekt eller lækker.
 - 8 Hvis ledningen er beskadiget, skal den udskiftes af producenten, serviceværkstedet eller en tilsvarende kvalificeret fagmand, så eventuelle skader undgås.
-  **Apparatets overflader kan blive meget varme.**
-  Undgå at skrue adgangsknoppen til vandvarmeren af, inden apparatet er kølet fuldstændig af (mindst 2 timer).
-  Læg ikke apparatet i vand.
- 9 Stryg aldrig tøj, mens det bæres på kroppen – det indebærer risiko for brandskader på personen.
 - 10 Anvend ikke apparatet til andre formål end dem, der er beskrevet i denne brugsanvisning.
 - 11 Undgå at ridse sålen – undgå knapper, lynlåse osv.





- 12 Apparatet har en varmesikring, som sprænger hvis den overophedes. Hvis det sker, holder apparatet op med at fungere, og skal returneres til reparation.

kun til privat brug

FØR APPARATET TAGES I BRUG FØRSTE GANG

- Fjern alle mærkater, klistermærker og emballage fra strygejernets og sålen.
- Du bør ikke være alarmeret hvis strygejernets ryger en anelse i begyndelsen, det stopper som varmelegemerne varmes igennem.
- Stryg et gammelt stykke bomuldsstof for at rense sålen.

SÅDAN BRUGES GRIBERNE

- 1 Inden du tænder, skal du trykke på  på en af griberne for at frigøre strygejernets fra basen.
- 2 Hvis du skulle glemme dette, kan griberne låse fast, fordi sålen udvider sig ved opvarmning.
- 3 Sker dette, skal stikket tages ud og apparatet køle af, inden du forsøger igen.
- 4 Efter brug stilles strygejernets tilbage på basen, tryk dernæst på  på en af griberne for at skubbe den øverste del af begge griber indad, så strygejernets fastgøres på basen.
- 5 Du kan nu bære hele apparatet ved at holde om strygejernets håndtag med den ene hånd og under basen med den anden hånd for at støtte.

VAND

- 6 Brug vand fra vandhanen – anti-kalkpatronen sørger for at blødgøre vandet.
- 7 Hvis kalkpatronen trænger til at blive udskiftet, og du ikke har en ny, skal du bruge destilleret vand, indtil du får fat i en ny patron.
- 9 Der må ikke tilsættes andre stoffer til vandet – det beskadiger strygejernets.

PÅFYLDNING

- 10 Sluk () , og tag stikket ud inden påfyldning.









den nemme måde





- 11 Med vandbeholderen påsat hældes vandet ned i tragten på basens bagerste del.
- 12 Tragten bund går direkte ned i vandbeholderen.
- 13 Fyld vandbeholderen til MAX-markeringen.
- 14 Tænd for strygejernets.

den anden måde

- 15 Grib fat under vandbeholderens ende, hæv vandbeholderens udløser og træk vandbeholderen ud af basen.
- 16 Hæld vand ned i hullet øverst på vandbeholderen.
- 17 Fyld vandbeholderen til MAX-markeringen.
- 18 Skyd beholderen ind i baseenheden, indtil låsen går på plads med et klik.
- 19 Tænd for strygejernets.

TÆND MASKINEN



- 20 Placer strygejernets på baseenheden.
- 21 Kontrollér, at griberne står i frigjort position (tryk på ).
- 22 Løft strygejernets af basen, vikl damprøret ud af dets niche oven over vandbeholderen og ledningsopbevaringen - sæt derefter strygejernets tilbage oven på basen.
- 23 Åbn ledningsopbevaringen () , træk stikket og hele ledningen ud, før dernæst ledningen gennem åbningen umiddelbart ved siden af og luk ledningsopbevaringen.
- 24 Sæt ledningen i stikkontakten.
 - -knappen blinker rødt.
- 25 Tryk på -knappen for at tænde for apparatet.
 - -knappen holder op med at blinke og lyser grønt.
 - -knappen lyser nu for at vise, at vandvarmeren er i drift.
 - -knappen blinker for at indikere, at der genereres damp.
 - -lampen lyser

- 26 Tryk på -knappen for at vælge det ønskede dampniveau.
- Dampniveauerne, der kan vælges er:  = lavt,  = mellem,  = højt.
- 27 Når -knappen lyser konstant, er vandvarmeren klar til at generere damp.
- 28 Derefter tænder og slukker lampen, mens vandvarmeren arbejder for at opretholde temperaturen.
- 29 Hvis temperaturvælgeren på strygejernet er indstillet højere end rumtemperaturen, vil termostatlampen på strygejernet lyse for at indikere, at sålen opvarmes.
- 30 Termostatlampen slukker i det øjeblik, sålen når den temperatur, som er indstillet med temperaturvælgeren. Derefter tænder og slukker lampen, mens termostaten arbejder for at opretholde temperaturen.







OPVARMNING

- 31 Strygejernet varmes op efter påfyldning af vand for at få vand og damp igennem systemet.
- 32 Hold strygejernet ned for basen og tryk på -knappen oven på strygejernet.
- 33 Først giver pumpen en lyd. Når lyden forsvinder, kommer damp ud af sålen.
- 34 Strygejernet er nu opvarmet og klart til brug.

AUTO-SLUK





- 35 Hvis du ikke trykker på -knappen eller S-knappen inden for 8 minutter, går apparatet på standby.
- 36 Tryk på -knappen for at tænde.
- Spring til punkt 26.

FORBEREDELSE

- 37 Tjek tøj for strygesymboler (   ).
- 38 Stryg først materialer der kræver lave temperaturer , derefter de som kræver medium temperaturer , og slut af med de der kræver høje temperaturer .

guide til temperaturindstillinger

label markering

-  kølig – nylon, akryl, polyester
-  lun – uld, polyester-miks
-  varm – bomuld, linned
-  stryg ikke



temperaturindstilling

-
-
- /max



- ★ Hvis instruktionerne på materialets mærkat adskiller sig fra denne guide, følg da instruktionerne på mærket.

- 39 Drej temperaturvælgeren, så den ønskede indstilling står ud for termostatlampen.

DAMPSTRYGNING

- ★ Hvis du ønsker at bruge dampfunktionen, skal temperaturen være indstillet til  eller derover.
- 40 Tryk på -knappen for at generere damp, slip den for at standse dampen.
- 41 Ønskes en konstant strøm af damp, trykkes på -knappen, og låsen (bagerst på knappen) skubbes bagud mod strygejernets bagerste del for at fastlåse knappen.
- 42 Skyd låsen fremad for at frigøre den og vende tilbage til normal brug.

TØR-STRYGNING

- 43 Tryk på -knappen (lyset i den slukker) for at slukke for vandvarmeren.
- -knappen og lamperne for dampniveau slukker.
- 44 Vi anbefaler, at du begynder med at stryge det tørre tøj først.
- ★ Det er usandsynligt, men hvis du tørstryger i mere end 8 minutter, aktiveres den automatiske slukfunktion.

VERTIKAL DAMPNING

- 45 Fjern rynker fra hængende stoffer, hængende gardiner, og møbelstoffer.
- 46 Tjek at der er tilstrækkelig ventilation bag stoffet, ellers kan det forekomme at der samles fugt, hvilket kan føre til skimmel.



- 47 Tjek at der ikke er noget bag stoffet, der kan tage skade fra dampen.
- 48 Tjek at lommer, kraver og opslag er tomme.
- 49 Indstil temperaturen til **max**.
- 50 Løft strygejernnet fra materialet.
- 51 Tryk på -knappen for at generere damp, slip den for at standse dampen.



LAV VANDSTAND

- 52 -lampen lyser, hvis vandstanden bliver for lav, eller hvis vandbeholderen ikke er blevet monteret korrekt.
- 53 Sluk strygejernnet, tag strømstikket ud, fyld vand på og foretag en opvarmning.

EFTER BRUG

- 54 Placer strygejernnet på baseenheden.
- 55 Tryk på -knappen – den vil blinke rødt.
- 56 Tag apparatets stik ud og lad det køle af.
- 57 Rengør apparatets udvendige flader med en fugtig klud.
- 58 Fjern pletter på sålen med en smule eddike.
- 59 Løft strygejernnet af basen, vikl damprøret ind i dets niche oven over vandbeholderen og ledningsopbevaringen - stil derefter strygejernnet tilbage oven på basen.
- 60 Åbn ledningsopbevaringen, før stikket og ledningen ind igen og luk ledningsopbevaringen.

ANTI-KALK PATRON

- 61 For at mindske ophobning af kalkaflejringer, skal anti-kalkpatronen udskiftes jævnlige.
- 62 Efter 10 timers dampstrygning lyser -lampen for at indikere, at patronen skal skiftes og vandvarmeren afkalkes.
- 63 Tryk på -knappen og hold den inde i 5 sekunder for at få -lampen til at gå ud.

EKSTRA PATRONER

- 64 Kontakt eftersalgsservice vedrørende ekstra patroner.

UDSKIFTNING AF PATRON

- 65 Tag apparatets stik ud og lad det køle af.
- 66 Fastlås strygejernnet oven på basen.
- 67 Tag vandbeholderen af.
- 68 Læg et håndklæde på arbejdsfladen, hvis du skulle spilde.
- 69 Du skal være i nærheden af vand og en håndvask eller balje.
- 70 Læg hele enheden på siden med undersiden vendt imod dig.
- 71 Åbn lågen til kammeret og tag anti-kalkpatronen ud.
- 72 Sæt den nye patron i kammeret og luk dernæst kammerets låge.
- 73 Vend apparatet om igen og stil det rigtigt.
- 74 Kogeren afkalkes, hvor gang patronen udskiftes.

AFKALKNING AF KOGER

- 75 Bland 1 spiseskefuld eddike og 2 spiseskefulde varmt vand i en kande.
- 76 Skru adgangsknoppen til vandvarmeren af så vandvarmerens rør afdækkes.
- 77 Tag basen og tøm vandvarmerens indhold i vasken.
- 78 Læg apparatet på siden og hæld en blanding af eddike og vand ned i røret.
- 79 Sæt adgangsknoppen til vandvarmeren på igen og stram den til.
- 80 Ryst apparatet for at være sikker på, at blandingen fordeles på alle flader inden i vandvarmeren.
- 81 Lad den stå i en halv time.
- 82 Skru adgangsknoppen til vandvarmeren af og hæld blandingen i vasken.
- 83 Skyl vandvarmeren med rent vand.
- 84 Fortsæt med at skylle indtil vandet, som kommer ud er klart, ikke indeholder kalkpartikler og ikke lugter af eddike.

85 Sæt adgangsknoppen til vandvarmeren på igen og stram den til.

86 Vend apparatet om igen og stil det rigtigt.

87 Sæt beholderen på igen.

88 Tør af hvis vandet er løbet over.

✳ Returnerede produkter, hvis defekter skyldes kalkaflejringer, reparerer mod et gebyr.



MILJØBESKYTTELSE

Elektriske og elektroniske apparater, der er mærket med dette symbol, kan indeholde farlige stoffer, og må ikke bortskaffes med husholdningsaffald, men skal afleveres på en dertil udpeget lokal genbrugsstation for at undgå skade på miljø og menneskers sundhed.

 Läs bruksanvisningen och spara den för framtida bruk. Låt bruksanvisningen följa med om du överlåter apparaten.

VIKTIGA SKYDDSÅTGÄRDER

Följ allmänna säkerhetsföreskrifter, däribland följande:

- 1 Denna apparat kan användas av barn från 8 års ålder och uppåt och av personer med nedsatt fysisk, sensorisk eller mental förmåga eller med bristande erfarenhet och kunskap, om personerna i fråga är under uppsikt och har fått anvisningar om hur apparaten fungerar och om de har förstått vilka risker som användningen kan medföra. Barn ska inte leka med apparaten. Rengöring och användarunderhåll ska inte utföras av barn, såvida de inte är över 8 år och är under uppsikt. Håll apparat och elkabel utom räckhåll för barn under 8 år.
- 2 Basenheten ska ställas på en stabil, jämn och värmetålig yta, helst på en strykbräda.
- 3 Strykjärnet ska alltid ställas på basenheten när det inte används.
- 4 Strykjärnet ska bara användas på en stabil yta.
- 5 Lämna inte strykjärnet utan tillsyn när det är inkopplat eller står på strykbrädan.
- 6 Dra ur sladden innan du fyller på vatten eller rengör strykjärnet samt efter användning.
- 7 Använd inte apparaten om den har skadats vid fall eller på annat sätt, om den har något funktionsfel eller om vattnet läcker ut.
- 8 Om sladden är skadad måste den ersättas av tillverkaren, serviceombud eller någon med liknande kompetens för att undvika skaderisker.

Apparatens utsida blir varm.

 Skruva inte loss vredet till ångtanken förrän apparaten har svalnat helt (minst 2 timmar).

 Sänk inte ned apparaten i någon vätska.

9 Stryk inte kläder direkt mot kroppen – det kan medföra brännskador.

10 Använd inte apparaten för några andra ändamål än sådana som beskrivs i denna bruksanvisning.

11 Repa inte stryksulan – se upp för knappar, blixtlås och liknande.

12 Strykjärnet har en skyddande termosäkring som utlöses vid överhettning. Om detta händer fungerar inte strykjärnet längre och det måste lämnas till reparation.

endast för hushållsbruk



FÖRE FÖRSTA ANVÄNDNINGEN

- Ta bort etiketter, dekalerna och förpackningsmaterial från strykjärn och stryksula.
- Det är inte farligt om strykjärnet ryker lite i början av användningen, det kommer att upphöra när elementets inställning anpassats.

bilder	6 ångledning	13 vattenbehållare
1 spärr	7 tratt	14 lås till vattenbehållare
 ångknapp	8 fästen	15 antikalkpatron
2 handtag	9 vred till ångtank	16 fack
3 temperaturreglage	10 sladd	17 dörr
4 termostatlampa	11 sladdförvaring	18 tryck för att ansluta
5 stryksula	12 basenhet	

- Stryk först på en provbit av bomullstyg för att säkerställa att stryksulan är ren.

ANVÄNDA FÄSTENA

- 1 Tryck på  på ett av fästena för att låsa upp strykjärnet från basenheten innan du slår på apparaten.
- 2 Om du glömmer att göra det, kan värmeutvecklingen från den uppvärmda stryksulan låsa fast fästena.
- 3 Om detta händer, bör du dra ur sladden, låta apparaten svalna och sedan försöka igen.
- 4 Sätt strykjärnet på basenheten efter användning, tryck på  på ett av fästena så att den övre delen på båda fästena flyttas inåt och låser strykjärnet till basenheten.
- 5 Nu kan du flytta hela apparaten genom att ta tag i strykjärnets handtag med den ena handen samtidigt som du håller den andra handen under basenheten som stöd.

VATTEN

- 6 Använd kranvatten – antikalkpatronen gör vattnet mjukt.
- 7 Om antikalkpatronen behöver bytas ut och du inte har en reservpatron, kan destillerat vatten användas medan du väntar på en ny patron.
- 9 Använd inga tillsatser i vattnet – det skadar strykjärnet.

PÅFYLLNING

- 10 Slå av apparaten () och dra ur sladden innan du fyller på vatten.



så här kan du göra – det enklaste sättet

- 11 Låt vattenbehållaren sitta på plats och håll vatten genom tratten som sitter på den bakre delen av basenheten.
- 12 Trattens botten leder direkt in i vattenbehållaren.
- 13 Fyll vattenbehållaren till MAXimal markering (MAX).
- 14 Anslut strykjärnet.











så här kan du också göra

- 15 Skjut ut vattenbehållaren från basenheten genom att lyfta upp upplåsingsmekanismen till vattenbehållaren underifrån längst bak på vattenbehållaren.
- 16 Håll vatten genom hålet uppe på vattenbehållaren.
- 17 Fyll vattenbehållaren till MAXimal markering (MAX).
- 18 Skjut in behållaren i basenheten tills spärrhaken fäster den på plats med ett klickljud.
- 19 Anslut strykjärnet.

SLÅ PÅ STRÖMMEN

- 20 Ställ strykjärnet på basenheten.
 - 21 Kontrollera att fästena är i upplåst läge (tryck på ).
 - 22 Lyft av strykjärnet från basenheten, vira upp ångledningen från utrymmet över vattenbehållaren och sladdförvaringen och sätt sedan tillbaka strykjärnet i basenheten.
 - 23 Öppna sladdförvaringen () , dra ur hela sladden med stickkontakten genom den angränsande luckan och stäng sladdförvaringen.
 - 24 Sätt stickproppen i väggkontakten.
- Knappen  blinkar med rött ljus.





- 25 Tryck på knappen  för att slå på apparaten.
- Knappen  slutar att blinka och lyser med grönt ljus.
 - Knappen  lyser som tecken på att ångtanken är i gång.
 - Knappen  blinkar som tecken på att ånga håller på att bildas.
 - Knappen  lyser.
- 26 Tryck på knappen  för att välja önskad ångnivå.
- lamporna för ångnivå visar:  = låg,  = mellan,  = hög ångnivå.
- 27 När lampan  lyser med fast ljus är ångtanken färdig att producera ånga.
- 28 Lampan kommer sedan att växla mellan på och av allteftersom ångtanken arbetar för att hålla temperaturen uppe.
- 29 Om temperaturreglaget på strykjärnet är inställt på en temperatur som ligger över rumstemperaturen, kommer termostatlampan på strykjärnet att lysa som tecken på att stryksulan håller på att värmas upp.
- 30 Lampan släcks när stryksulan uppnår den temperatur som ställts in med temperaturreglaget för att sedan växla på och av allteftersom termostaten arbetar för att hålla temperatur uppe.

ANSLUTNING







- 31 Fyll på vatten i vattenbehållaren och anslut strykjärnet så att vatten och ånga kommer igenom systemet.
- 32 Håll strykjärnet under basenheten och tryck på knappen  uppe på strykjärnet.
- 33 Efter en kort tid avtar ljudet från pumpen och ånga bildas på stryksulan.
- 34 Nu är strykjärnet anslutet och färdigt att användas.

AUTOMATISK AVSTÄNGNING

- 35 Om du inte trycker på knappen  eller knappen S under 8 minuter kommer apparaten att återgå till standby-läge.
- 36 Tryck på knappen  för att sätta på apparaten.





- Gå till punkt 26.

FÖRBEREDELSE

- 37 Observera symbolerna för textilvård (  ).
- 38 Stryk först tyg som kräver låg stryktemperatur , stryk sedan tyg som kräver medeltemperatur  och slutligen tyg som kräver hög temperatur .

vägledning för temperaturinställning

skötselråd - märkning

-  kallt – nylon, akryl, polyester
-  varmt – ull, polyesterblandningar
-  hett – bomull, linne
-  får inte strykas



temperaturinställningar

-
-
- /max



- * Det är märkningen på textilierna som gäller om denna vägledning inte överensstämmer med den.

- 39 Vrid temperaturreglaget så att önskad inställning är riktad mot termostatlampan.

ÅNGSTRYKNING

- * Vid ångstrykning måste temperaturinställningen vara  eller högre.
- 40 Tryck på knappen  för ånga och släpp upp den för att stoppa ångtillförseln.
- 41 Tryck på knappen  för kontinuerlig ångtillförsel och lås fast knappen genom att skjuta spärren (bakom knappen) bakåt mot strykjärnets bakre del.
- 42 När man vill återgå till ursprungsläget – skjut spärrhaken framåt för att låsa upp knappen.

TORRSTRYKNING

- 43 Tryck på knappen  (lampan släcks) för att slå av ångtanken.
- Knappen  och lamporna för ångnivå släcks.
- 44 Vi rekommenderar att du börjar med kläderna som ska strykas utan ånga.

- ✱ Det skulle kunna inträffa att den automatiska avstängningsfunktionen slås på om du stryker utan ånga under mer än 8 minuter.

VERTIKAL STRYKNING

- 45 Tar bort skrynklor från hängande kläder och gardiner samt inredningstextilier.
- 46 Kontrollera att det finns tillräcklig ventilation bakom tyget annars kan fukt som leder till mögelangrepp uppkomma.
- 47 Kontrollera att det inte finns något bakom tyget som kan skadas av ångan.
- 48 Kontrollera att fickor, fällar och manschetter är tomma.
- 49 Vrid temperaturreglaget till **max**.
- 50 Lyft upp strykjärnet från tyget.
- 51 Tryck på knappen  för ånga och släpp upp den för att stoppa ångtillförseln.



LÅG VATTENNIVÅ

- 52 Lampan  lyser om vattennivån blir låg eller om vattenbehållaren inte är monterad på rätt sätt.
- 53 Slå av strömmen, dra ur sladden, fyll på vatten och anslut.

EFTER ANVÄNDNING

- 54 Ställ strykjärnet på basenheten.
- 55 Tryck på knappen  – den kommer att blinka med rött ljus.
- 56 Dra ur sladden till apparaten och låt den svalna.
- 57 Rengör ytorna på apparatens utsida med en fuktig trasa.
- 58 Ta bort fläckar på stryksulan med lite ättika.
- 59 Lyft av strykjärnet från basenheten och vira in ångledningen i utrymmet över vattenbehållaren och sladdförvaringen och sätt sedan tillbaka strykjärnet i basenheten.
- 60 Öppna sladdförvaringen, lägg tillbaka sladden med stickkontakten och stäng sedan sladdförvaringen.

ANTIKALKPATRONEN

- 61 För att minska kalkavlagringar bör du byta ut antikalkpatronen regelbundet.
- 62 Efter 10 timmars ångstrykning lyser lampan . Det är ett tecken på att patronen behöver bytas ut och att ångtanken behöver avkalkas.
- 63 Tryck på knappen  och håll den inne under 5 sekunder för att stänga av lampan .

ÅTERFÖRSÄLJNING AV PATRONER

- 64 Kontakta kundtjänst för frågor angående återförsäljning av patroner.

UTBYTE AV PATRONEN

- 65 Dra ur sladden till apparaten och låt den svalna.
- 66 Lås fast strykjärnet högst upp på basenheten.
- 67 Ta av vattenbehållaren från basenheten så här:
- 68 Lägg en handduk över arbetsytan för att samla upp dropparna.
- 69 Det behövs också tillgång till vatten och ett handfat eller en stor skål.
- 70 Vänd hela apparaten på sidan med undersidan vänd mot dig.
- 71 Öppna dörren till facket och dra ur antikalkpatronen.
- 72 Sätt in den nya antikalkpatronen i facket och stäng sedan dörren till facket.
- 73 Vänd apparaten rätt igen.
- 74 Avkalka ångberedaren varje gång antikalkpatronen byts ut.

AVKALKNING AV ÅNGBEREDAREN

- 75 Blanda en matsked ättika med två matskedar varmt vatten i en kanna.
- 76 Skruva av vredet till ångtanken för att komma åt ångledningen.
- 77 Ta fram basenheten och töm ångtanken i vasken.
- 78 Vänd apparaten på sidan och håll i ättiks- och vattenlösningen i ledningen.
- 79 Sätt tillbaka vredet till ångtanken och skruva åt det ordentligt



- 80 Skaka på apparaten för att vara säker på att lösningen täcker hela ångtankens insida.
81 Låt den stå en halvtimme.
82 Skruva av vredet till ångtanken och häll lösningen i vasken.
83 Skölj ångtanken med färskt vatten.
84 Fortsätt att skölja till vattnet som hälls ut är klart, fritt från kalkpartiklar och inte längre luktar ättika.
85 Sätt tillbaka vredet till ångtanken och skruva åt det ordentligt
86 Vänd apparaten rätt igen.
87 Sätt tillbaka behållaren.
88 Torka upp allt spill.
- ✳ Produkter med gällande garanti som returneras på grund av något fel orsakat av kalkavlagringar kommer att påläggas reparationsavgift.



MILJÖSKYDD



För att undvika miljö- och hälsoproblem som beror på farliga ämnen i elektriska och elektroniska produkter får inte apparater som är märkta med denna symbol kastas tillsammans med osorterat hushållsavfall utan de ska tillvaratagas, återanvändas eller återvinnas.

figurer	6 dampledning	13 vannbeholder
1 lås	7 traktør	14 beholderdeksel
 dampknapp	8 klemmer	15 avskallingsinnlegg
2 håndtak	9 dampbryter	16 kammer
3 temperaturkontroll	10 kabel	17 dør
4 termostatlys	11 kabelrom	18 trykk for å initialisere
5 såle	12 baseenhet	

 Les instruksjonene, oppbevar dem på et trygt sted, og send de med apparatet hvis du gir det videre.

 **VIKTIG SIKKERHETSTILTAK**

Følg sikkerhetsinstruksene, inkludert

- 1 Dette apparatet kan brukes av barn fra åtte år og personer med nedsatte fysiske, sansende eller mentale evner eller manglende erfaring eller kunnskap hvis slike personer har fått opplæring eller blir holdt under oppsyn og forstår farene som er tilknyttet bruken av apparatet. Barn skal ikke leke med apparatet. Rengjøring og vedlikehold skal ikke utføres av barn med mindre de er over åtte år og holdes under oppsyn. Hold apparatet og ledningen utilgjengelig for barn under åtte år.
 - 2 Sett baseenheten på en stabil, rett og varmebestandig overflate, helst på et strykebrett.
 - 3 Hvil strykejernet kun på baseenheten.
 - 4 Bruk strykejernet kun på en stabil overflate.
 - 5 Ikke forlat strykejernet når den er tilkople, eller når den står på strykebrettet.
 - 6 Trekk ut kontakten før påfylling, rengjøring og etter bruk.
 - 7 Ikke bruk apparatet hvis det har falt i bakken eller er skadet, eller hvis det fungerer feilaktig eller lekker.
 - 8 Hvis kabelen er skadet så må den bli erstattet av fabrikanten, servicepartner eller andre som er kvalifiserte for å unngå fare.
-  **Apparatets overflater vil bli varme.**
-  Ikke skru ut dampbryteren før apparatet er fullstendig avkjølt (minst 2 timer).
-  Ikke senk apparatet ned i væske.
- 9 Ikke stryk klærne mens de sitter på noen – dette vil skade den som bærer klærne.
 - 10 Ikke bruk apparatet til andre formål enn det som beskrives i disse instruksene.
 - 11 Vær forsiktig for å ikke skrape opp sålen – unngå knapper, glidelåser, osv.
 - 12 Apparatet har en beskyttende termisk sikring som vil slå ut hvis den overvarmes. Hvis dette skjer så vil apparatet slutte å fungere og må returneres for reparasjon.



kun for bruk i hjemmet



FØR FØRSTEGANGSBRUK

- Fjern alle merker, klistremerker eller emballasje fra strykejernet og sålen.
- Ikke bekymre deg hvis strykejernet ryker litt i begynnelsen, det vil opphøre når elementene er varme.
- Stryk et gammelt stykke eller bomullstøy for å rengjøre sålen.

SLIK BRUKER DU KLEMMENE

- 1 Før du slår på, må du trykke på  på én klemme, for å frigjøre strykejernet fra baseenheten.
- 2 Hvis du glemmer dette, kan utvidelsen av den varme sålen komme til å låse klemmene på plass.
- 3 Hvis dette skjer, må du koble fra apparatet, vente til det er avkjølt, før du prøver igjen.
- 4 Etter bruk setter du strykejernet på baseenheten, trykker på  på én klemme for å flytte toppen av begge klemmene innover, slik at strykejernet låses til baseenheten.
- 5 Du kan nå bære hele apparatet i håndtaket med en hånd og ha den andre hånden på undersiden av baseenheten for støtte.

VANN

- 6 Bruk vann fra springen; avskallingsinnlegget vil myke opp vannet.
- 7 Hvis avskallingsinnlegget må skiftes ut og du ikke har et nytt innlegg, må du bruke destillert vann mens du venter på nytt innlegg.
- 9 Ikke tilsett vannet noe – det vil skade strykejernet.

PÅFYLLING

- 10 Slå av () og trekk ut støpselet før du fyller.













den enkle måten

- 11 Med vannbeholderen på plass heller du vann inn i traktørret på baksiden av baseenheten.
- 12 Bunnen av traktørret leder direkte inn i vannbeholderen.
- 13 Fyll beholderen til M_{AX} merket.
- 14 Initialiser strykejernet.

den andre måten

- 15 Ta tak under enden av vannbeholderen, frigjør vannbeholderen ved å heve bryteren, og skyv vannbeholderen ut av baseenheten.
- 16 Hell vann inn i hullet på toppen av vannbeholderen.
- 17 Fyll beholderen til M_{AX} merket.
- 18 Skyv beholderen inn i basen til festestykket klikker seg på plass.
- 19 Initialiser strykejernet.

SLÅ PÅ



- 20 Sett strykejernet på baseenheten.
- 21 Kontroller at klemmene er i frigjort posisjon (trykk på )
- 22 Løft strykejernet ut av baseenheten, vikle ut dampledningen fra ledningens plass over vannbeholderen og kabelrommet, og sett deretter strykejernet tilbake på baseenheten.
- 23 Åpne kabelrommet () , trekk ut støpselet og hele kabelen, trøt kabelen gjennom den tiliggende åpningen, og lukk kabelrommet.
- 24 Ha kontakten i støpselet.
 - Knappen  blinker rødt.
- 25 Trykk på  for å slå på apparatet.
 - Knappen  slutter å blinke og lyser grønt.
 - Knappen  lyser som en indikasjon på at dampkjelen er aktiv.
 - Knappen  blinker for å vise at damp blir generert.
 - Lyset  lyser.
- 26 Trykk på  for å velge dampnivået du ønsker.
 - Dampnivålysene er:  = lav,  = medium,  = høy.

- 27 Når  lyser konstant, er dampkjelen klar til å lage damp.
- 28 Den vil da slå seg på og av etter hvert som dampkjelen jobber for å opprettholde temperaturen.
- 29 Hvis temperaturkontrollen på strykejernet er satt over romtemperatur, vil termostatlyset på strykejernet gløde for å vise at sålen varmes opp.
- 30 Det vil slukke når sålen når temperaturen som er satt på temperaturkontrollen, for så å slå seg på og av etter hvert som termostaten arbeider for å opprettholde temperaturen.







INITIALISERING

- 31 Initialiser strykejernet etter du har fylt opp beholderen for å få vann og damp gjennom systemet.
- 32 Hold strykejernet under baseenheten, og trykk på  øverst på strykejernet.
- 33 I begynnelsen vil pumpen lage mye lyd. Når den stilner, vil damp komme ut av sålen.
- 34 Strykejernet er nå initialisert og klart til bruk.

AUTOMATISK UTKOPLING





- 35 Hvis du ikke trykker på  eller S i løpet av åtte minutter, går apparatet i ventemodus.
- 36 Trykk på  for å slå på igjen .
- Gå til punkt 26.

FORBEREDELSE

- 37 Se etter symboler for tekstilsbehandling (   ).
- 38 Stryk stoffer som må ha lav temperatur  først, deretter de som må ha middels temperatur , og avslutt med de som tåler høy temperatur .

temperatur innstillingsguide

merking av etikett



-  kald – nylon, akryl, polyester
-  varm – ull, polyester blandinger
-  veldig varm – bomull, lin
-  ikke stryk

temperatur innstilling



-
-
- /max

- * Hvis tekstilinstruksene er annerledes fra denne guiden, følg instruksene merket på stoffet.
- 39 Vri på temperaturkontrollen slik at innstillingen du ønsker, står ved siden av termostatlyset.

DAMPSTRYKING

- * Hvis du planlegger å bruke damp, må temperaturinnstillingen være  eller høyere.
- 40 Trykk på  for å generere damp; frigjør knappen for å stoppe dampen.
- 41 For en konstant strøm av damp kan du trykke på  og deretter skyve låsen (på baksiden av knappen) tilbake mot baksiden av strykejernet for å låse knappen nede.
- 42 Skyv låsen forover for å låse den opp og vende tilbake til normal bruk.

STRYKING UTEN DAMP

- 43 Trykk på  (lyset slukker) for å slå av dampkjelen.
- Knappen  og dampnivålysene vil alle slukkes.
- 44 Vi anbefaler at du tørrstryker først.

- * Hvis du tørrstryker i mer enn åtte minutter (lite sannsynlig) vil den automatiske avstengningsfunksjonen aktiveres.

VERTIKAL DAMP

- 45 Fjern skrukker fra hengende klær, hengende gardiner og møbelstoffer.
- 46 Sjekk om det er tilfredstillende ventilasjon bak stoffet, ellers så kan fuktighet bygge seg opp og forårsake jordslag.
- 47 Sjekk at det ikke er noe bak stoffet som kan bli skadet av dampen.
- 48 Sjekk at lommer, kanter og linninger er tomme.
- 49 Still inn temperaturkontrollen til **max**.
- 50 Løft strykejernet av fra stoffet.
- 51 Trykk på  for å generere damp; frigjør knappen for å stoppe dampen.





LITE VANN

- 52 Lyset  vil lyse hvis vannstanden blir lav, eller dersom vannbeholderen ikke er festet riktig.
53 Slå av, koble fra, fyll opp, og initialiser.

ETTER BRUK

- 54 Sett strykejernet på baseenheten.
55 Trykk på  – den vil blinke rødt.
56 Koble fra apparatet og la det bli kaldt.
57 Tørk utvendige overflater av apparatet med en dampet klut.
58 Fjern flekker fra såleplaten med litt eddik.
59 Løft strykejernet ut av baseenheten, vikle dampledningen inn til ledningens plass over vannbeholderen og kabelrommet, og sett deretter strykejernet tilbake på baseenheten.
60 Åpne kabelrommet, sett støpselet og ledningen tilbake, og lukk kabelrommet.

AVLEIRINGSINNLEGGET

- 61 For å redusere kalkavleiringer må du skifte ut avskallingsinnlegget regelmessig.
62 Etter 10 timer med damp vil lyset  lyse for å fortelle deg at innlegget må skiftes, og at dampkjelen må avkalkes.
63 Trykk på , og hold den inne i fem sekunder slik at  slukker.

EKSTRA INNLEGG

- 64 Kontakt ettersalgsservicen for nye innlegg.

UTSKIFTING AV INNLEGGET

- 65 Koble fra apparatet og la det bli kaldt.
66 Lås strykejernet på toppen av baseenheten.
67 Fjern beholderen.
68 Legg et håndkle over arbeidsflaten for å fange opp drypp.
69 Du vil trenge tilgang på vann og en vask eller beholder.
70 Legg hele apparatet på siden med undersiden mot deg.
71 Åpne døren til kammeret, og trekk ut avskallingsinnlegget.
72 Sett det nye innlegget inn i kammeret, og lukk deretter døren til kammeret.
73 Sett apparatet oppreist.
74 Avskall damperen hver gang du skifter ut innlegget.

AVSKALLING AV DAMPEREN

- 75 Bland 1 spiseskjeer hvit eddik og 2 spiseskjeer varmt vann i en mugge.
76 Skru ut dampbryteren slik at damprøret kommer til syne.
77 Ta baseenheten opp, og tøm dampkjelen i vasken.
78 Legg apparatet på siden, og hell blandingen av eddik og vann inn i røret.
79 Sett dampbryteren på igjen, og stram den.
80 Rist apparatet slik at blandingen dekker hele innsiden av dampkjelen.
81 La det stå en halvtime.
82 Skru ut dampbryteren, og hell blandingen i vasken.
83 Skyll dampkjelen med ferskvann.
84 Fortsett skyllingen til vannet som kommer ut, er klart, uten kalkpartikler og uten lukt av eddik.
85 Sett dampbryteren på igjen, og stram den.
86 Sett apparatet oppreist.
87 Sett beholderen tilbake.
88 Tørk opp søl.
* Produkter som returneres under garanti med feil forårsaket av kalk vil få reparasjonskostnader.



MILJØBESKYTTELSE

For å unngå miljømessige og helse relaterte problemer forbundet til farlige stoffer i elektriske og elektroniske varer, må ikke apparater merket med dette symbolet kastes sammen med vanlig avfall, men gjenvinnes, gjenbrukes eller resirkuleres.

 Lue käyttöohjeet, säilytä ne ja anna ne laitteen mukana, mikäli luovutat sen toiselle henkilölle.

TÄRKEITÄ VAROTOIMIA

Seuraa perusvarotoimia, muun muassa seuraavia ohjeita:

- 1 Laitetta saavat käyttää yli 8-vuotiaat lapset ja henkilöt, joiden fyysinen, aistienvarainen tai henkinen toimintakyky on heikentynyt, tai joilla ei ole kokemusta ja tietoa, jos heitä valvotaan/ohjeistetaan, ja he ymmärtävät käyttöön liittyvät vaarat. Lapset eivät saa leikkiä laitteella. Lapset eivät saa puhdistaa tai tehdä hoitotoimia, jos he eivät ole yli 8-vuotiaita ja valvonnan alla. Pidä laite ja kaapeli alle 8-vuotiaiden ulottumattomissa.
- 2 Aseta latausyksikkö tukevalle, tasaiselle, lämpöä kestäväälle alustalle, mielellään silityslaudalle.
- 3 Pidä silitysrauta aina latausyksikössä, kun et silitä.
- 4 Käytä silitysrauta vain tukevalla pinnalla.
- 5 Älä jätä silitysrauta vaille silmälläpitoa, kun se on kytketty sähköverkkoon tai kun se on silitysalustalla.
- 6 Irrota silitysrauta sähköverkosta ennen sen täyttämistä ja puhdistamista ja aina käytön jälkeen.
- 7 Älä käytä laitetta, jos se on pudonnut tai vaurioitunut, se toimii virheellisesti tai se vuotaa.
- 8 Jos sähköjohto on vahingoittunut, se pitää antaa valmistajan, tämän huoltopalvelun tai vastaavan pätevyyden omaavan henkilön vaihdettavaksi vaarojen välttämiseksi.

 **Laitteen pinnat tulevat kuumiksi.**

 Älä kierrä höyrykeittimen avausnuppia auki ennen kuin laite on täysin jäähtynyt (vähintään 2 tuntia).

 Älä upota laitetta nesteeseen.

9 Älä silitä vaatteita kenenkään päällä – se aiheuttaa henkilövahingon.

10 Älä käytä laitetta muihin kuin tässä käyttöohjeessa kuvattuihin tarkoituksiin.

11 Varo, että et naarmuta pohjalevyä – vältä nappeja, vetoketjuja jne.

12 Laitteessa on suojaava lämpösulake, joka palaa, jos laite kuumenee liikaa. Jos näin tapahtuu, laite lakkaa toimimasta ja se on palautettava korjattavaksi.



vain kotikäyttöön

 **ENNEN ENSIMMÄISTÄ KÄYTTÖKERTAA**

- Poista kaikki etiketit, tarrat ja pakkausmateriaalit silitysraudasta ja sen pohjalevystä.
- Ei ole syytä huolestu, jossa laite savuttaa hieman aluksi, se loppuu, kun elementti puhdistuu.
- Silitä vanhaa puuvillakangaskappaletta pohjalevyn puhdistamiseksi.

piirroset	6 höyryputki	13 säiliö
1 lukko	7 suppilo	14 säiliön lukko
 höyrypainike	8 kiinnittimet	15 kalkanpoistopatruuna
2 kahva	9 höyrykeitimen avausnuppi	16 lokero
3 lämpötilansäätö	10 johto	17 luukku
4 termostaatin valo	11 johdon säilytys	18 paina valmistellaksesi
5 pohjalevy	12 pohjajyksikkö	

KIINNITTIMIEN KÄYTTÄMINEN

- Ennen päälle kytkemistä, paina  toisesta kiinnitimestä, jotta saat silitysraudan vapautettua pohjajyksiköstä.
- Jos unohdat tämän, lämpenevä pohjalevy saattaa lukita kiinnittimet paikoilleen.
- Jos näin tapahtuu, irrota laite virrasta, odota kunnes se jäähtyy ja yritä sitten uudelleen.
- Aseta silitysrauta käytön jälkeen paikoilleen, paina  toisesta kiinnitimestä, jotta voit siirtää kummankin kiinnittimen yläosaa sisäänpäin ja lukita silitysraudan pohjajyksikköön.
- Voit nyt kantaa laitetta tarttumalla toisella kädellä silitysraudan kahvaan ja asettamalle toisen käden pohjajyksikön alle tueksi.

VESI

- Käytä vesijohtovettä – kalkanpoistopatruuna pehmentää veden.
- Jos kalkanpoistopatruuna vaatii vaihtamista, eikä sinulla ole varapatruunaa, käytä tislattua vettä, kunnes saat uuden patruunan.
- Älä käytä silitysraudassa muuta kuin vettä, muutoin silitysrauta vaurioituu.

TÄYTTÖ

10 Kytke pois päältä () ja irrota sähkövirrasta ennen täyttämistä









helppo tapa

- Kun säiliö on paikoillaan, kaada vettä pohjajyksikön takana olevaan suppiloon.
- Suppilon pohja työntyy suoraan säiliöön.
- Täytä säiliö MAX-merkkiin saakka.
- Ota silitysrauta käyttöön.

toinen tapa



- Tartu kiinni säiliön alta, nosta säiliön vapautin ja liu'uta säiliö irti pohjajyksiköstä.
- Kaada vettä säiliön päällä olevaan reikään.
- Täytä säiliö MAX-merkkiin saakka.
- Liu'uta säiliö latausyksikköön kunnes se napsahtaa paikoilleen.
- Ota silitysrauta käyttöön.

KYTKE LAITE PÄÄLLE

- Aseta silitysrauta pohjajyksikköön.
- Tarkista, että kiinnittimet ovat vapautusasennossa (paina ).
- Nosta silitysrauta irti pohjajyksiköstä, käännä höyryputki syvennyksestä säiliön ja johdon säilytyksen päälle ja aseta silitysrauta takaisin pohjajyksikköön.
- Avaa johdon säilytys () vedä pistoke ja koko johto esiin, pujota johto viereisen aukon läpi ja sulje johdon säilytys.
- Laita pistoke kiinni pistorasiaan.
 - -painike vilkkuu punaisena.
- Kytke laite päälle painamalla -painiketta.
 - -painike lakkaa vilkkumasta ja palaa vihreänä.
 - -painike palaa osoittaen, että höyrykeitin toimii.
 - -painike vilkkuu ja osoittaa, että höyryä tuotetaan.
 - -valo palaa



26 Paina  -painiketta ja valitse haluamasi höyrytaso.

- Höyrytasojen merkkivalot ovat:  =matala,  =keskitaso,  =korkea.

27 Kun  -painike palaa jatkuvasti, höyrykeitin on valmis tuottamaan höyryä.

28 Sen jälkeen se kytkeytyy vuorotellen päälle ja pois päältä, kun höyrykeitin ylläpitää lämpötilaa.

29 Jos silitysraudan lämpötilan säätö on asetettu huonelämpötilan yläpuolelle, termostaatin valo palaa osoittaen, että pohjalevy lämpiää.

30 Se sammuu, kun pohjalevy saavuttaa lämpötilan säädöllä asetetun lämpötilan, sitten se kytkeytyy vuorotellen päälle ja pois päältä, kun termostaatti toimii ylläpitäen lämpötilaa.

VALMISTELU

31 Valmistele silitysrauta vesisäiliön täyttämisen jälkeen, jotta vesi ja höyry pääsevät järjestelmän läpi.

32 Pidä silitysrautaa pohjajyksikön alta ja paina  -painiketta silitysraudan päältä.

33 Pumppu on aluksi äänekäs. Sen ääni vaimenee, kun höyryä alkaa tulla pohjalevystä.

34 Silitysrauta on nyt valmisteltu ja käyttövalmis.

AUTOMAATTINEN SAMMUTUS



35 Jos et paina  -painiketta tai S -painiketta 8 minuutin kuluessa, laite siirtyy valmiustilaan.

36 Kytke päälle painamalla  -painiketta.

- Siirry kohtaan 26.





VALMISTELU

37 Tarkasta tekstiilin hoitosymbolit (.

38 Silitä ensin kankaita, jotka vaativat matalaa lämpötilaa , sitten niitä, jotka vaativat keskitasoista lämpötilaa  ja lopuksi korkeaa lämpötilaa  vaativia kankaita.

lämpötilan säätöopas

etiketin merkintä

-  viileä – nylon, akryyli, polyesteri
-  lämmin – villa, polyesteriseokset
-  kuuma – puuvilla, pellava
-  älä silitä

lämpötilavalinta

-
-
- /max

✳ Jos kankaan etiketin ohjeet poikkeavat tästä oppaasta, noudata etiketin ohjeita.

39 Käännä termostaatin valon vieressä oleva lämpötilansäätö haluamaasi asetukseen.

HÖYRYSILITYS

✳ Jos haluat käyttää höyryä, lämpötila-asetuksen tulee olla  tai korkeampi.

40 Paina  -painiketta niin höyryntulo alkaa, vapauttamalla painikkeen höyryntulo loppuu.

41 Saat jatkuvasti höyryä, kun painat  -painiketta ja liu'utat sitten lukon (painikkeen takana) taakse, kohti silitysraudan takaosaa, jolloin se lukitsee painikkeen alas.

42 Voit palata normaaliin käyttöön liu'uttamalla salvan eteenpäin avataksesi sen.

KUIVASILITYS

43 Paina  -painiketta (sen valo sammuu) niin höyrykeitin kytkeytyy pois päältä.

-  -painikkeen ja höyrytason valot sammuvat.

44 Suosittelemme silitämään ensin ilman höyryä.

✳ Jos silität yli 8 minuuttia ilman höyryä, automaattinen sammutustoiminto voi toimia. Tämä on kuitenkin epätodennäköistä.

HÖYRYTYS PYSTYASENNOSSA

45 Poista rypyt ripustimella roikkuvista vaatteista, verhoista tai sisustuskankaista.

46 Tarkasta, että kankaan taustapuolella on riittävästi ilmankiertoa, muuten kosteus kerääntyy ja aiheuttaa hometta.

47 Tarkasta, että kankaan taustapuolella ei ole mitään, mitä höyry voisi vahingoittaa.

48 Tarkasta taskut, käänteet ja hihat ovat tyhjiä.

49 Aseta lämpötilansäädin asentoon **max**.

50 Nosta silitysrauta ylös kankaalta.

51 Paina -painiketta niin höyryntulo alkaa, vapauttamalla painikkeen höyryntulo loppuu.

ALHAINEN VEDEN TASO

52 -valo palaa, jos veden taso on liian alhaalla tai jos säiliö ei ole kunnolla kiinnitetty.

53 Kytke laite pois päältä, irrota verkkovirrasta, täytä ja valmistele silitysrauta.

KÄYTÖN JÄLKEEN

54 Aseta silitysrauta pohjajyksikköön.

55 Paina -painiketta – se vilkkuu punaisena.

56 Irrota laite verkkovirrasta ja anna sen jäähtyä.

57 Puhdista laitteen ulkopinta kostealla kankaalla.

58 Poista pohjalevyn tahrat tilkalla etikkaa.

59 Nosta silitysrauta irti pohjajyksiköstä, käännä höyryputki sen syvennykseen säiliön ja johdon säilytyksen yläpuolelle, aseta silitysrauta takaisin pohjajyksikköön.

60 Avaa johdon säilytys, aseta sinne pistoke ja johto, sulje sitten johdon säilytys.

KALKINPOISTOPATRUUNA

61 Voit vähentää kalkin muodostumista vaihtamalla kalkinpoistopatruunan säännöllisesti.

62 10 tunnin höyrynkäytön jälkeen, -valo syttyy ilmaisten, että patruuna tulee vaihtaa ja höyrykeittimestä on poistettava kalkki.

63 Paina -painiketta ja pidä sitä alhaalla 5 sekuntia, jotta -valo sammuu.

VAIHTOPATRUUNAT

64 Vaihtopatruunoita saat ottamalla yhteyden asiakaspalveluun.

PATRUUNAN VAIHTAMINEN

65 Irrota laite verkkovirrasta ja anna sen jäähtyä.

66 Lukitse silitysrauta pohjajyksikön päälle.

67 Tyhjennä vesisäiliö.

68 Aseta pyyhe työskentelypinnalle roiskeiden varalta.

69 Tarvitset vedenkäyttömahdollisuuden ja vadin tai pesualtaan.

70 Käännä koko laite kyljelleen alapuoli itseäsi kohti.

71 Avaa lokeron luukku ja vedä kalkinpoistopatruuna ulos.

72 Aseta uusi patruuna lokeroon ja sulje sitten lokeron luukku.

73 Käännä laite oikeinpäin.

74 Suorita kalkin poistaminen lämminvesivaraajasta joka kerta, kun vaihdat patruunan.

KALKIN POISTAMINEN LÄMMINVESIVARAAJASTA

75 Sekoita astiassa 1 ruokalusikallinen väkiviinaetikkaa ja 2 ruokalusikallista lämmintä vettä.

76 Kierrä höyrykeittimen avausnuppi irti, jotta saat höyrykeittimen putken esiin.

77 Ota pohjajyksikkö ja tyhjennä höyrykeitin pesualtaaseen.

78 Käännä laite kyljelleen ja kaada etikka/vesiseosta putkeen.

79 Aseta höyrykeittimen avausnuppi takaisin ja kiristä se kiinni.

80 Ravistele laitetta, jotta varmistat seoksen menevän kaikkialle höyrykeittimen sisällä.

81 Jätä se seisomaan puoleksi tunniksi.

82 Kierrä höyrykeittimen avausnuppi irti ja kaada seos pesualtaaseen.

83 Huuhtelee höyrykeitin puhtaalla vedellä.

84 Jatka huuhtelemista niin kauan, että ulos tuleva vesi on kirkasta, eikä sisällä kalkkihiukkasia, eikä haise etikalle.

85 Aseta höyrykeittimen avausnuppi takaisin ja kiristä se kiinni.

86 Käännä laite oikeinpäin.

87 Aseta säiliö takaisin paikoilleen.

88 Pyyhi yli valunut vesi





✳ Jos tuote on takuun alainen ja siinä on kalkinpoiston laiminlyönnin aiheuttamia vikoja, laitteen korjauksesta veloitetaan.



YMPÄRISTÖN SUOJELU

Jotta vältettäisiin ympäristölle ja terveydelle koituvat haitat, jotka johtuvat vaarallisista aineista sähkölaitteissa ja elektronisissa laitteissa, tällä symbolilla varustetut laitteet tulee heittää pois erillään lajittelemattomista jätteistä, ne on otettava talteen, käytettävä uudestaan ja kierrätettävä.

иллюстрации		
1 замок	7 воронка	14 замок резервуара
 кнопка пара	8 скобы	15 картридж для предотвращения накипи
2 ручка	9 ручка доступа к парообразователю	16 отсек
3 регулятор температуры	10 кабель	17 дверца
4 индикатор термостата	11 кабельный отсек	18 нажмите для включения
5 подошва	12 базовый модуль	
6 трубка для пара	13 резервуар	

 Прочтите инструкции, сохраните их, при передаче сопроводите инструкцией.

 **ВАЖНЫЕ МЕРЫ ПРЕДОСТОРОЖНОСТИ**

Следуйте основным инструкциям по безопасности, включая следующие:

- 1 Использование данного устройства детьми старше 8 лет, лицами с ограниченными физическими, сенсорными или умственными способностями, недостатком опыта или знаний допускается при условии контроля или инструктажа и осознания связанных рисков. Детям запрещено играть с устройством. Очистку и обслуживание устройства могут выполнять дети старше 8 лет при условии наблюдения взрослыми. Храните устройство и кабель в недоступном для детей до 8 лет месте.
- 2 Поставьте базовый модуль на устойчивую, ровную, жаростойкую поверхность, предпочтительно на гладильную доску.
- 3 Ставьте утюг только на базовый модуль.
- 4 Используйте утюг только на устойчивой поверхности.
- 5 Не оставляйте утюг без присмотра, если он включен в сеть или когда он стоит на гладильной доске.
- 6 Отключайте утюг от сети перед наполнением, чисткой и после использования.
- 7 Не используйте прибор, если он падал или был поврежден или если он работает с перебоями или пропускает воду.
- 8 Если кабель поврежден, он должен быть заменен производителем, сервисным агентом или другим квалифицированным лицом для предотвращения опасности.

 Поверхности прибора нагреваются.

 Не отвинчивайте ручку доступа к парообразователю, пока прибор полностью не остынет (в течение минимум 2 часов).

 Не погружайте прибор в жидкость.





- 9 Не гладьте одежду на человеке – это приведет к его травмированию.
- 10 Прибор не может работать от внешнего таймера или дистанционной системы управления.
- 11 Не царапайте подошву утюга – избегайте глажения кнопок, застежек и т.д.
- 12 Прибор имеет защитный термостойкий предохранитель, который перегорит при перегреве. Если это произойдет, прибор перестанет работать и его необходимо будет вернуть для ремонта.

только для бытового использования

ПЕРЕД ПЕРВЫМ ИСПОЛЬЗОВАНИЕМ ПРИБОРА

- Удалите все лейблы, стикеры или упаковку с утюга и подошвы.
- Не беспокойтесь, если сначала утюг испускает дым, это прекратится, когда элемент термостабилизируется.
- Прогладьте кусок старой хлопчатобумажной ткани для того, чтобы очистить подошву.

ИСПОЛЬЗОВАНИЕ СКОБ

- 1 Перед включением нажмите  на одной из скоб, чтобы снять блокировку утюга на базовом модуле.
- 2 Если вы забудете это сделать, тепловое расширение подошвы может заблокировать скобы.
- 3 Если такое произошло, отключите прибор от сети, дождитесь остывания прибора и начните с начала.
- 4 После использования установите утюг на базовый модуль, нажмите  на одной из скоб, чтобы переместить верхушки обеих скоб внутрь, и заблокируйте утюг на базовом модуле.
- 5 Теперь вы можете переносить весь прибор, держа его за ручку утюга одной рукой, а другую руку подставив под базовый модуль для поддержки.

ВОДА

- 6 Используйте воду из-под крана — картридж для предотвращения накипи смягчит воду.
- 7 Если картридж для предотвращения накипи нуждается в замене, а нового у вас нет, до замены используйте дистиллированную воду.
- 9 Не добавляйте ничего в воду – это повредит утюг.

НАПОЛНЕНИЕ

- 10 Прежде чем заливать воду, отключите выключатель () и отключите прибор от сети.













легкий способ

- 11 Когда резервуар установлен, заливайте воду через воронку в задней части базового модуля.
- 12 Нижняя часть воронки подает воду прямо в резервуар.
- 13 Заполните резервуар до символа Max.
- 14 Включите утюг.

другой способ

- 15 Взявшись за нижний край резервуара, поднимите фиксатор резервуара и сдвиньте резервуар с базового модуля.
- 16 Налейте воду через отверстие в верхней части резервуара.
- 17 Заполните резервуар до символа Max.
- 18 Задвиньте резервуар в базовый модуль до щелчка защелки.
- 19 Включите утюг.



👁 ВКЛЮЧЕНИЕ

- 20 Поставьте утюг на базовый модуль.
- 21 Убедитесь, что скобы находятся в разомкнутом положении (нажмите ).
- 22 Снимите утюг с базового модуля, разверните трубку для пара, расположенную в углублении над резервуаром и кабельным отсеком, а затем установите утюг обратно на базовый модуль.
- 23 Откройте кабельный отсек () , извлеките вилку и весь кабель, пропустите кабель через смежную прорезь и закройте кабельный отсек.
- 24 Вставьте вилку в розетку.
 - Кнопка  замигает красным светом.
- 25 Нажмите кнопку  для включения прибора.
 - Кнопка  перестанет мигать и засветится зеленым цветом.
 - Загорится кнопка , показывающая, что работает парообразователь.
 - Кнопка  будет мигать, показывая, что пар вырабатывается.
 - Загорится индикатор .
- 26 Нажмите кнопку , чтобы выбрать желаемый уровень парообразования.
 - Индикаторы уровня парообразования:  = низкий;  = средний;  = высокий.
- 27 Когда кнопка  светится непрерывно, парообразователь готов к выработке пара.
- 28 Она будет включаться и выключаться, чтобы парообразователь поддерживал нужную температуру.
- 29 Если регулятор температуры на утюге установлен выше комнатной температуры, индикатор термостата на утюге будет светиться, показывая, что подошва нагревается.
- 30 Когда подошва достигнет температуры, заданной регулятором температуры, нагрев будет включаться и выключаться для поддержания этой температуры.





👁 ВКЛЮЧЕНИЕ

- 31 Включите утюг после наполнения резервуара, чтобы вода и пар прошли через систему.
- 32 Держите утюг ниже базового модуля и нажмите кнопку  на верхней части утюга.
- 33 Сначала насос будет производить шум. Когда он затихнет, из подошвы появится пар.
- 34 Теперь утюг включен и готов к использованию.

👁 АВТОМАТИЧЕСКОЕ ОТКЛЮЧЕНИЕ





- 35 Если вы не нажмете на кнопку  или S в течение 8 минут, прибор перейдет в дежурный режим.
- 36 Чтобы включить устройство, нажмите кнопку .
 - Перейдите к пункту 26.

👁 ПОДГОТОВКА

- 37 Проверьте символы ткани ().
- 38 Сначала гладьте материалы, предназначенные для глажки на низкой температуре , затем те, что предназначены для средней температуры , и закончите теми, которые предназначены для высоких температур .

руководство по установке температуры

маркировка

-  холодный – нейлон, акрил, полиэстер
-  теплый – шерсть, примеси полиэстера
-  горячий – хлопок, лен/деним, джинсовая ткань
-  гладить запрещено

установка температуры



-
-
- /max

★ Если инструкции на ткани отличаются от указанных здесь, следуйте инструкциям на ярлыке.



- 39 Поверните регулятор температуры так, чтобы желаемая установка находилась возле индикатора термостата.



ПАРОВОЕ ГЛАЖЕНИЕ

- ✳ Если вы намерены использовать пар, температуру необходимо установить на  или выше.
- 40 Для подачи пара нажмите на кнопку , для прекращения подачи отпустите ее.
- 41 Для непрерывной подачи пара нажмите кнопку , а затем сдвиньте замок (на задней части кнопки) в сторону задней части утюга, чтобы зафиксировать кнопку нажатой.
- 42 Передвиньте защелку вниз, чтобы разблокировать ее, и вернитесь к нормальному использованию.

СУХОЕ ГЛАЖЕНИЕ

- 43 Чтобы выключить парообразователь, нажмите кнопку  (ее индикатор погаснет).
- Погаснет и кнопка , и индикатор уровня парообразования.
- 44 Мы рекомендуем сначала провести глажку без пара.
- ✳ Это маловероятно, но если вы гладите без пара более 8 минут, возможно срабатывание функции автоматического отключения.

ВЕРТИКАЛЬНОЕ ОТПАРИВАНИЕ

- 45 Расправьте складки с висящей одежды, занавесок и обивки.
- 46 Убедитесь, что материал достаточно вентилируется, иначе может появиться влага, образуя плесень.
- 47 Убедитесь, что за тканью нет ничего, что может повредиться паром.
- 48 Убедитесь, что карманы, загибы и манжеты пусты.
- 49 Установите регулятор температуры на **max**.
- 50 Поднимите утюг с ткани.
- 51 Для подачи пара нажмите на кнопку , для прекращения подачи отпустите ее.



НИЗКИЙ УРОВЕНЬ ВОДЫ

- 52 Если уровень воды в резервуаре низок или резервуар установлен неправильно, загорится индикатор .
- 53 Выключите утюг, отключите от сети, наполните водой и включите заново.

ПОСЛЕ ИСПОЛЬЗОВАНИЯ

- 54 Поставьте утюг на базовый модуль.
- 55 Нажмите кнопку  — она мигает красным светом.
- 56 Выньте штепсель из розетки, дайте устройству остыть.
- 57 Очистите внешнюю поверхность прибора влажной тканью.
- 58 Удалите пятна с подошвы, используя немного уксуса.
- 59 Снимите утюг с базового модуля, поместите трубку для пара в углубление над резервуаром и кабельным отсеком, а затем установите утюг обратно на базовый модуль.
- 60 Откройте кабельный отсек, уберите туда вилку и кабель и закройте кабельный отсек.

КАРТРИДЖ ДЛЯ ПРЕДОТВРАЩЕНИЯ НАКИПИ



- 61 Чтобы уменьшить образование накипи, необходимо проводить замену картриджа для предотвращения накипи регулярно.
- 62 После 10 часов отпаривания загорится индикатор , сообщающий, что картридж нуждается в замене, а парообразователь нужно очистить от накипи.
- 63 Чтобы выключить индикатор , нажмите кнопку  и удерживайте ее нажатой в течение 5 секунд.

СМЕННЫЕ КАРТРИДЖИ

- 64 Обратитесь в отдел послепродажного обслуживания за сменными картриджами.

ЗАМЕНА КАРТРИДЖА

- 65 Выньте штепсель из розетки, дайте устройству остыть.
- 66 Зафиксируйте утюг на базовом модуле.
- 67 Извлеките резервуар.

- 68 Расстелите на рабочей поверхности полотенце для улавливания капель.
- 69 Вам понадобится доступ к воде и раковине или тазу.
- 70 Поверните весь аппарат на бок, нижней стороной к себе.
- 71 Откройте дверцу отсека и извлеките отработавший картридж для предотвращения накипи.
- 72 Вставьте в отсек новый картридж, а затем закройте дверцу отсека.
- 73 Верните аппарат в вертикальное положение.
- 74 Удаляйте накипь из нагревателя каждый раз при замене картриджа.
-  **УДАЛЕНИЕ НАКИПИ ИЗ НАГРЕВАТЕЛЯ**
- 75 Смешайте в кувшине 1 столовую ложку белого уксуса и 2 столовых ложки теплой воды.
- 76 Отверните ручку доступа к парообразователю, чтобы открылась трубка парообразователя.
- 77 Поднимите базовый модуль и вылейте содержимое парообразователя в раковину.
- 78 Поверните аппарат на бок и налейте в трубку водно-уксусный раствор.
- 79 Установите ручку доступа к парообразователю на место и заверните ее.
- 80 Встряхните аппарат, чтобы смесь покрыла все поверхности внутри парообразователя.
- 81 Оставьте его на полчаса.
- 82 Отверните ручку доступа к парообразователю и вылейте раствор в раковину.
- 83 Промойте парообразователь чистой водой.
- 84 Продолжайте промывку, пока выходящая вода не станет прозрачной, без частичек накипи и без запаха уксуса.
- 85 Установите ручку доступа к парообразователю на место и заверните ее.
- 86 Верните аппарат в вертикальное положение.
- 87 Поставьте резервуар на место.
- 88 Вытрите пролитую воду.
-  Товары, возвращенные по гарантии с поломками вследствие накипи, будут подлежать ремонту.

 **ЗАЩИТА ОКРУЖАЮЩЕЙ СРЕДЫ**

Для того чтобы избежать угроз для здоровья и окружающей среды из-за вредных веществ в электрических и электронных товарах, приборы, отмеченные данным символом, должны утилизироваться не как не отсортированные бытовые отходы, а как восстановленные или повторно использованные.

 Přečtěte si pokyny a uschovejte je. Pokud zařízení předáte dál, předejte ho i s návodem.

DŮLEŽITÁ BEZPEČNOSTNÍ OPATŘENÍ

Dodržujte základní bezpečnostní pokyny, jako jsou:

- 1 Tento přístroj mohou používat děti ve věku od 8 let a osoby se sníženými fyzickými, sensorickými či mentálními schopnostmi nebo osoby, které výrobek nikdy nepoužívaly nebo jej neznají, pokud tak činí pod dozorem/byly poučeny a rozumí souvisejícím rizikům. S přístrojem si nesmějí hrát děti. Děti nesmějí provádět čištění a běžnou údržbu, pokud nedosáhly věku alespoň 8 let a nejsou-li pod dozorem. Přístroj i kabel uchovávejte mimo dosah dětí mladších 8 let.
- 2 Základnu umístěte na stabilní, rovný a tepelně odolný povrch, ideálně na žehlicí prkno.
- 3 Žehličku odkládejte pouze na základnu.
- 4 Žehličku používejte pouze na stabilním povrchu.
- 5 Nenechávejte žehličku bez dozoru, pokud je zapojena v síti či je odložena na žehlicím prkně.
- 6 Před plněním vodou, před čištěním a po použití žehličku vypojte ze sítě.
- 7 Zařízení nepoužívejte, jestliže vám upadne či pokud je poškozeno, anebo pracuje nesprávně či netěsní.
- 8 Pokud je poškozený kabel, musí jej vyměnit výrobce, jeho servisní zástupce nebo osoba podobně kvalifikovaná, aby nedošlo k riziku.

Povrchy přístroje budou pálit.

 Knoflík pro přístup k bojler odšroubujte až poté, co přístroj zcela vychladne (alespoň 2 hodiny).

 Neponořujte přístroj do kapaliny.

9 Oblečení nežehlete, pokud si je osoba nesvlékne – danou osobu poraníte.

10 Tento spotřebič nesmí být ovládán externím časovačem nebo systémem dálkového ovládání.

11 Zabraňte poškrábání žehlicí plochy – dávejte pozor na knoflíky, zipy atd.

12 Zařízení je opatřeno ochranou tepelnou pojistkou, která se při přehřátí spálí. Pokud se tak stane, zařízení přestane fungovat a je třeba ho dát do opravy.

jen pro domácí použití

PŘED PRVNÍM POUŽITÍM

- Z žehličky i žehlicí plochy odstraňte všechny nálepky, etikety a obaly.
- Pokud na začátku žehlička trochu kouří, ničemu to nevádí. Žehlička se musí „vypálit“.
- Žehlicí plochu vyčistíte tak, že vyžehlíte kousek staré bavlněné látky.

POUŽÍVÁNÍ PŘÍCHYTEK

- 1 Před zapnutím přístroje stiskněte na jedné z příchytek , aby se žehlička ze základny odemknula.

nákresy	6 hadice páry	13 nádržka
1 zámek	7 nálevka	14 zámek nádržky
 tlačítko páry	8 příchytky	15 kazeta proti vodnímu kameni
2 držadlo	9 knoflík pro přístup k bojleru	16 přihrádka
3 regulátor teploty	10 kabel	17 dvířka
4 kontrolka termostatu	11 místo pro uložení kabelu	18 stiskněte pro přípravu žehličky
5 žehlicí plocha	12 základna	

- Pokud zapomenete, příchytky by se mohly roztahováním zahříváné žehlicí plochy uzamknout.
- Pokud se tak stane, vypojte přístroj ze sítě a počkejte, dokud nevychladne, a potom to zkuste znovu.
- Po použití položte žehličku na základnu a na jedné z příchytek stiskněte , čímž se vrchní části obou příchytek přihnou dovnitř a žehlička se v základně uzamkne.
- Nyní můžete celý přístroj přenášet tak, že jej uchopíte jednou rukou za držadlo žehličky a druhou rukou budete základnu podepírat zespodu.

VODA

- Používejte vodu z kohoutku – kazeta proti vodnímu kameni vodu změkčí.
- Pokud je třeba kazetu proti vodnímu kameni vyměnit, a vy nemáte žádnou náhradní, během čekání na náhradní kazetu používejte destilovanou vodu.
- Do vody nic nepřidávejte – žehličku byste poškodili.

PLNĚNÍ

- Před napouštěním přístroj vypněte () a vytáhněte ze sítě.













jednoduchý způsob

- Nádržku nechte na místě a nalijte do nálevky v zadní části základny vodu.
- Spodní část nálevky přímo ústí do nádržky.
- Nádržku naplňte k rysce Max.
- Připravte žehličku k použití.

druhý způsob

- Sáhněte vzadu pod nádržku, zvedněte zámek nádržky a vysuňte ji ze základny.
- Do otvoru na horní straně nádržky nalijte vodu.
- Nádržku naplňte k rysce Max.
- Zasuňte nádržku do základny tak, aby zacvakla na své místo.
- Připravte žehličku k použití.

ZAPÍNÁNÍ

- Položte žehličku na základnu.
- Zkontrolujte, zda jsou příchytky v uvolněné poloze (stiskněte )
- Zvedněte žehličku ze základny, odmotejte hadici páry z výřezu nad nádržkou a místem pro uložení kabelu a potom položte žehličku zpět na základnu.
- Otevřete místo pro uložení kabelu () , vytáhněte zástrčku s celým kabelem, provlečte kabel přílehlým otvorem a místo pro uložení kabelu uzavřete.
- Zasuňte zástrčku do zásuvky.
 - Tlačítko  bude blikat červeně.
- Pro zapnutí přístroje stiskněte tlačítko .
 - Tlačítko  přestane blikat a začne svítit zeleně.
 - Bude svítit tlačítko , což znamená, že bojler je v provozu.
 - Začne blikat tlačítko , což znamená, že se generuje pára.
 - Kontrolka  bude svítit.
- Stisknutím tlačítka  zvolíte požadovanou intenzitu páry.
 - Kontrolky intenzity páry:  = nízká,  = střední,  = vysoká.





- 27 Když tlačítko  svítí nepřerušovaně, bojler je připraven vyrábět páru.
 28 Potom se bude zapínat a vypínat, jak se bude bojler snažit udržovat teplotu.
 29 Pokud je regulátor teploty na žehličce nastaven nad pokojovou teplotu, kontrolka termostatu na žehličce začne svítit, což znamená, že žehlicí plocha se nahřívá.
 30 Poté, co žehlicí plocha dosáhne teploty nastavené na regulátoru teploty, kontrolka zhasne.
 Potom se bude zapínat a vypínat, jak se bude termostat snažit udržovat teplotu.





PŘÍPRAVA ŽEHLIČKY K POUŽITÍ

- 31 Žehličku zapněte až po naplnění nádržky vodou, aby voda a pára mohla systémem projít.
 32 Uchopte žehličku pod základnu a stiskněte tlačítko  na horní části žehličky.
 33 Zpočátku bude plnění systému hlučné. Jakmile se hluk utiší, začne z žehlicí plochy unikat pára.
 34 Nyní je žehlička připravena k použití.

AUTOMATICKÉ VYPÍNÁNÍ





- 35 Pokud tlačítko  nebo tlačítko S nestisknete po dobu 8 minut, přístroj přejde do pohotovostního režimu.
 36 Chcete-li jej zapnout, stiskněte tlačítko .
 • Přejděte na bod 26.

PŘÍPRAVA

- 37 Zjistěte, jaké jsou na textilu symboly (   ).
 38 Napřed žehlete látky, které vyžadují nízkou teplotu , pak ty, které vyžadují střední teplotu , a nakonec ty, které vyžadují vysoké teploty .

Instrukce pro nastavení teploty

používané symboly



-  nízká – nylon, akryl, polyester
 střední – vlna, polyesterové směsi
 vysoká – bavlna, len
 nežehlit

nastavení teploty



- ••
 •••/max

- * Pokud se instrukce na visačce prádla od těchto instrukcí liší, řiďte se údaji na visačce.
 39 Regulátor teploty nastavte do vámi požadované polohy vedle kontrolky termostatu.

PARNÍ ŽEHLNÍ

- * Pokud potřebujete použít páru, teplota musí být nastavena na  nebo vyšší.
 40 Stisknutím tlačítka  se začne vyrábět pára, po jeho uvolnění se pára přestane generovat.
 41 Pro stálý přísun páry stiskněte tlačítko , potom přepněte zámek (na zadní straně tlačítka) dozadu směrem k zadní straně žehličky, čímž se tlačítko uzamkne.
 42 Pro odemknutí pojistku posuňte dopředu, tak se vrátíte do běžného režimu.

SUCHÉ ŽEHLNÍ

- 43 Pro vypnutí bojleru stiskněte tlačítko  (jeho kontrolka zhasne).
 • Tlačítko  i všechny kontrolky intenzity páry zhasnou.
 44 Doporučujeme, abyste prvně žehlili nasucho.
 * Je to nepravděpodobné, ale pokud žehlíte nasucho déle než 8 minut, spustí se funkce automatického vypnutí.

SVISLÉ NAPAŘOVÁNÍ

- 45 Odstraňuje pomačkaná místa na visícím oblečení, zavěšených závěsech a dekoračních látkách.
 46 Ujistěte se, že za látkou je dostatečný prostor pro větrání, jinak by mohl prostor vlhnout a vytvářet se plíseň.
 47 Ujistěte se, že v prostoru za látkou se nenachází nic, co by se mohlo párou poškodit.
 48 Přesvědčte se, že kapsy, záhyby a manžety jsou prázdné.
 49 Regulátor teploty nastavte na symbol max.

50 Žehličku z látky zvedněte.

51 Stisknutím tlačítka  se začne vyrábět pára, po jeho uvolnění se pára přestane generovat.

MÁLO VODY

52 Kontrolka  se rozsvítí, pokud hladina vody bude příliš nízká, anebo pokud nebude nádržka správně nasazena.

53 Žehličku vypněte, vypojte ze sítě, naplňte a připravte k opětovnému použití.

PO POUŽITÍ

54 Položte žehličku na základnu.

55 Stiskněte tlačítko  – bude blikat červeně.

56 Přístroj odpojte ze sítě a nechte vychladnout.

57 Vyčistěte vnější plochy spotřebiče vlhkým hadříkem.

58 Skvrny z žehlicí plochy odstraňte pomocí trochy octa.

59 Zvedněte žehličku ze základny, zamotejte hadici páry do výřezu nad nádržkou a místem pro uložení kabelu, a pak položte žehličku zpět na základnu.

60 Otevřete místo pro uložení kabelu, dejte zpět na místo zástrčku s kabelem a místo pro uložení kabelu zase uzavřete.

KAZETA PROTI VODNÍMU KAMENI

61 Aby se snížilo zanášení vodním kamenem, musíte měnit pravidelně kazetu proti vodnímu kameni.

62 Po 10 hodinách napařování se rozsvítí kontrolka , což znamená, že je třeba kazetu vyměnit a bojler zbavit vodního kamene.

63 Pro vypnutí kontrolky  stiskněte tlačítko  a držte je stisknuté 5 vteřin.

VÝMĚNNÉ KAZETY

64 O výměnné kazety požádejte poprodejní servis.

VÝMĚNA KAZETY

65 Přístroj odpojte ze sítě a nechte vychladnout.

66 Žehličku na horní části základny uzamkněte.

67 Vyjměte nádržku.

68 Na pracovní plochu položte ručník, abyste odchytili odkapávající tekutinu.

69 Budete potřebovat přístup k vodě a dřezu či umyvadlu.

70 Celý přístroj položte na bok tak, aby spodní plocha směřovala k vám.

71 Otevřete dvířka přihrádky a vytáhněte kazetu proti vodnímu kameni.

72 Vsaďte do přihrádky novou kazetu a potom dvířka přihrádky uzavřete.

73 Přístroj dejte do svislé polohy.

74 Při výměně kazety vždy odstraňte vodní kámen i z generátoru.

ODVÁPŇOVÁNÍ GENERÁTORU

75 Ve džbánu smíchejte 1 polévkovou lžící bílého octa s 2 polévkovými lžicemi teplé vody.

76 Odšroubujte knoflík pro přístup k bojleru, čímž se dostanete k hadici bojleru.

77 Základnu zvedněte a bojler vyprázdněte do dřezu.

78 Položte přístroj na bok a do hadice nalijte směs octa/vody.

79 Knoflík pro přístup k bojleru dejte zpět a utáhněte.

80 Přístroj protřepejte, aby se směs dostala na všechny plochy uvnitř bojleru.

81 Nechte půl hodiny ležet.

82 Odšroubujte knoflík pro přístup k bojleru a vylijte směs do dřezu.

83 Bojler vypláchněte obyčejnou vodou.

84 Vyplachujte pořád dokola, dokud vytékající voda nebude čirá bez kousků vodního kamene, a dokud nepřestane zapáchat po octu.

85 Knoflík pro přístup k bojleru dejte zpět a utáhněte.

86 Přístroj dejte do svislé polohy.



87 Zasuňte nádržku zpátky.

88 Utřete místa potřísněná vodou.

✳ Výrobky reklamované kvůli vadám způsobeným vodním kamenem, budou opraveny za úplatu.



OCHRANA ŽIVOTNÍHO PROSTŘEDÍ



Aby nedošlo k ohrožení zdraví a životního prostředí vlivem nebezpečných látek obsažených v elektrických a elektronických produktech, spotřebiče označené tímto symbolem nesmějí být vhazovány do směsného odpadu, ale je nutno je obnovit, znovu použít nebo recyklovat.

nákresy	6 hadička na paru	12 podstavec
1 zámok	7 lieviek	13 nádržka
 tlačidlo pary	8 svorky	14 zámok nádržky
2 držiak	9 otočný gombík na prístup k bojleru	15 odvápnovacia kazeta
3 regulátor teploty	10 kábel	16 priehradka
4 svetelná kontrolka termostatu	11 miesto na uloženie kábla	17 dvierka
5 žehliaca plocha		18 k naštartovaniu stlače

 Prečítajte si pokyny a odložte tak, aby ste ich mohli priložiť pri prípadnom odovzdaní výrobku niekomu inému.

DÔLEŽITÉ BEZPEČNOSTNÉ OPATRENIA

Dodržujte základné bezpečnostné opatrenia, vrátane:

- 1 Tento prístroj môžu používať deti od 8 rokov a osoby so zníženými fyzickými, zmyslovými alebo psychickými schopnosťami alebo nedostatkom skúseností a vedomostí ak sú pod dozorom/poučení a sú si vedomí s tým spojených rizík. Deti sa s prístrojom nemajú hrať. Čistenie a používateľská údržba nemajú byť vykonávané deťmi ak nie sú staršie ako 8 rokov a pod dozorom. Prístroj a elektrickú šnúru uchovávajte mimo dosahu detí mladších ako 8 rokov.
 - 2 Postavte podstavec na stabilný, rovný a teplovzdorný povrch, najlepšie na žehliacu dosku.
 - 3 Žehličku nechávajte iba na podstavci.
 - 4 Žehličku používajte iba na stabilnom povrchu.
 - 5 Nenechávajte žehličku bez dozoru, keď je pripojená do elektrickej siete, alebo keď je postavená na žehliacej doske.
 - 6 Pred napíňaním, čistením a po použití odpojte žehličku zo siete.
 - 7 Nepoužívajte prístroj, keď spadol alebo je poškodený, pri poruchách alebo keď preteká.
 - 8 Ak je prívodný kábel poškodený, musí byť vymenený výrobcom, jeho servisným technikom alebo iným kvalifikovaným odborníkom, aby nedošlo k riziku.
-  **Povrchy spotrebiča budú horúce.**
-  Neotáčajte otočným gombíkom na prístup k bojleru, až kým prístroj úplne nevychladne (aspoň 2 hodiny).
 -  Neponárajte spotrebič do tekutiny.
 - 9 Šatstvo nežehlite ak ho má práve niekto na sebe – dotýcnej osobe tým spôsobíte zranenia.
 - 10 Tento spotrebič nesmie byť ovládaný prostredníctvom externého časového spínača alebo diaľkového ovládania.
 - 11 Nepoškrabte žehliacu plochu – vyhýbajte sa gombíkom, zipsom a pod.





- 12 Prístroj má ochrannú tepelnú poistku, ktorá sa pri prehriatí preruší. V takom prípade prestane prístroj fungovať a musí sa dať opraviť.

len na domáce použitie

PRED PRVÝM POUŽITÍM

- Zo žehličky a žehliacej plochy odstráňte všetky označenia, nálepky alebo obalový materiál.
- Ak žehlička zo začiatku trochu dymí, je to v poriadku a po prečistení ohrievacieho telesa uvedené prestane.
- Prežehlite najskôr starší kus bavlnenej látky, aby ste vyčistili žehliacu plochu.

POUŽÍVANIE SVORIEK

- 1 Pred zapnutím, stlačte  na jednej svorke, aby ste žehličku odomkli z podstavca.
- 2 Ak na to zabudnete, zväčšenie horúcej žehliacej plochy môže uzamknúť svorky na mieste.
- 3 Ak sa to stane, vytiahnite prístroj z elektrickej zásuvky, počkajte kým vychladne, potom skúste znovu.
- 4 Po použití založte žehličku do podstavca, stlačte  na jednej svorke, aby ste vrchné časti oboch svoriek pohli smerom dnu, a uzamknite žehličku v podstavci.
- 5 Teraz môžete celý prístroj preniesť tak, že chytíte držiak žehličky jednou rukou, a druhú ruku položíte pod podstavec ako oporu.

VODA

- 6 Používajte vodu z vodovodu – odvápnovacia kazeta vodu zmäkčí.
- 7 Ak je potrebné odvápnovaciu kazetu vymeniť a nemáte náhradnú, používajte počas čakania na náhradu destilovanú vodu.
- 9 Do vody nič nepridávajte – poškodíte tým žehličku.

PLNENIE

- 10 Pred napĺňaním vypnite  a vytiahnite zo zásuvky.







ľahký spôsob







- 11 S nádržkou na svojom mieste nalejte vodu do lievika v zadnej časti podstavca.
- 12 Spodná časť lievika sa napája priamo do nádržky.
- 13 Naplňte nádržku po značku Max.
- 14 Zapnite žehličku.

iný spôsob

- 15 Dočiahnite pod koniec nádržky, nadvihnite uvoľňovaciu páčku nádržky a vytiahnite nádržku z podstavca.
- 16 Vodu nalejte do otvoru vo vrchnej časti nádržky.
- 17 Naplňte nádržku po značku Max.
- 18 Zasuňte nádržku do podstavca, až kým západka nezacvakne do svojej pozície.
- 19 Zapnite žehličku.

ZAPNUTIE



- 20 Žehličku postavte do podstavca.
- 21 Skontrolujte, či sú svorky v uvoľnenej pozícii (stlačte ).
- 22 Nadvihnite žehličku z podstavca, odviňte hadičku na paru z priehlbiny nad nádržkou a miestom na uloženie kábla, potom založte žehličku späť do podstavca.
- 23 Otvorte miesto na uloženie kábla () , vytiahnite zástrčku a celý kábel, prevlečte kábel cez príslušnú medzeru a zatvorte miesto na uloženie kábla.
- 24 Zástrčku pripojte do zásuvky.
 - Tlačidlo  bude blikať na červeno.
- 25 Na zapnutie prístroja stlačte tlačidlo .
 - Tlačidlo  prestane blikať a bude svietiť na zeleno.
 - Tlačidlo  bude svietiť, čo znamená, že bojler je v prevádzke.
 - Tlačidlo  bude blikať, čo znamená, že sa vyrába para.

- Svetelná kontrolka  bude svietiť.
- 26 Stlačte tlačidlo , aby ste vybrali intenzitu pary, ktorú požadujete.
 - Svetelné kontrolky intenzity pary sú:  = nízka,  = stredná,  = vysoká.
 - 27 Keď tlačidlo  neprerušovane svieti, bojler je pripravený na výrobu pary.
 - 28 Potom sa bude cyklicky zapínať a vypínať podľa toho, ako bude bojler pracovať, aby udržal potrebnú teplotu.
 - 29 Ak je regulátor teploty na žehličke nastavený na teplotu vyššiu ako je izbová teplota, svetelná kontrolka termostatu na žehličke bude svietiť, čo znamená, že žehliaca plocha sa zohrieva.
 - 30 Zhasne, keď žehliaca plocha dosiahne teplotu nastavenú regulátorom teploty, potom sa bude cyklicky vypínať a zapínať podľa toho, ako bude termostat pracovať, aby udržal danú teplotu.





NAŠARTOVANIE

- 31 Po naplnení nádrčky žehličku zapnite, aby ste vodu a paru dostali do systému.
- 32 Držte žehličku pod podstavcom a stlačte tlačidlo  na vrchnej časti žehličky.
- 33 Na začiatku bude pumpa hlučná. Keď sa utíši, zo žehliacej plochy začne vychádzať para.
- 34 Žehlička je teraz naštartovaná a pripravená k používaniu.

AUTOMATICKÉ VYPNUTIE





- 35 Ak nestlačíte tlačidlo  alebo tlačidlo S 8 minút, prístroj prejde do pohotovostného režimu.
- 36 Prístroj zapnete stlačením tlačidla .
 - Prejdite na bod 26.

PRÍPRAVA

- 37 Pozrite si symboly znázorňujúce starostlivosť o oblečenie ().
- 38 Najskôr žehlíte tkaniny vyžadujúce nízke teploty , potom tie, ktoré potrebujú stredne vysoké teploty , a nakoniec tie vyžadujúce vysoké teploty .

sprievodca nastavením teploty

označenie na visačkách

-  studené – nylon, akryl, polyester
-  teplé – vlna, zmesi s polyesterom
-  horúce – bavlna, ľan
-  nežehlíte



nastavenie teploty

-
-
- /max



- ✳ Ak sa pokyny na visačkách šiat líšia od tohto sprievodcu, postupujte podľa pokynov na visačke.

- 39 Otočte regulátor teploty tak, aby bolo požadované nastavenie vedľa svetielka termostatu.

ŽEHLIE PAROU

- ✳ Ak chcete použiť paru, teplota musí byť nastavená na  alebo vyššiu.
- 40 Stlačte tlačidlo , aby ste pustili paru, uvoľnite ho, aby ste paru zastavili.
 - 41 Pre neprerýzý prúd pary stlačte tlačidlo , potom posuňte zámok (na zadnej strane tlačidla) dozadu, smerom k zadnej časti žehličky, aby ste tlačidlo uzamkli.
 - 42 Posunutím západky dopredu tlačidlo odomknete a vrátite do bežného chodu.

SUCHÉ ŽEHLIE

- 43 Na vypnutie bojlera stlačte tlačidlo  (jeho svetelná kontrolka zhasne).
 - Tlačidlo  a svetelné kontrolky intenzity pary zhasnú.
- 44 Odporúčame, aby ste najskôr robili žehlenie nasucho.
- ✳ Je to nepravdepodobné, ale ak žehlíte nasucho viac ako 8 minút, spustí sa funkcia automatického vypnutia.

VERTIKÁLNE NAPAROVANIE

- 45 Odstráňte záhyby na visiach šatách, visiach záclonách a na bytovom textile.
- 46 Presvedčte sa, či je za látkou dostatočné vetranie, inak sa môže vlhkosť nahromadiť a spôsobiť pleseň.



47 Presvedčte sa, či sa za látkou nenachádza niečo, čo by mohla para poškodiť.

48 Skontrolujte, či sú vrecká, záložky a manžety prázdne.

49 Regulátor teploty nastavte na **max**.

50 Zdvihnite žehličku z látky.

51 Stlačte tlačidlo , aby ste pustili paru, uvoľnite ho, aby ste paru zastavili.

MÁLO VODY

52 Svetelná kontrolka  zasvieti, ak je úroveň vody nízka, alebo ak nádržka nie je založená správne.

53 Vypnite prístroj, vytiahnite zo siete, naplňte a naštartujte.

PO POUŽITÍ

54 Žehličku postavte do podstavca.

55 Stlačte tlačidlo  - bude blikať na červeno.

56 Prístroj odpojte z elektrickej siete a nechajte vychladnúť.

57 Vonkajší povrch spotrebiča vyčistite vlhkou handričkou.

58 Škvryny na žehliacej ploche odstráňte s trochou octu.



59 Zdvihnite žehličku z podstavca, stočte hadičku na paru do priehlbiny nad nádržkou a priestorom na uloženie kábla, potom založte žehličku naspäť do podstavca.

60 Otvorte priestor na uloženie kábla, vráťte späť zástrčku a kábel a zatvorte priestor na uloženie kábla.

ODVÁPŇOVACIA KAZETA

61 Na zníženie usádzania vodného kameňa musíte pravidelne meniť odvápnovaciu kazetu.

62 Po 10 hodinách naparovania začne svietiť svetelná kontrolka , čo znamená, že kazeta sa má vymeniť, a bojler je potrebné odvápnit.

63 Stlačte tlačidlo  a držte ho 5 sekúnd, aby ste vypli svetelnú kontrolku .

KAZETY NA VÝMENU

64 Na získanie nových kaziet kontaktujte zákaznícky servis.

VÝMENA KAZETY

65 Prístroj odpojte z elektrickej siete a nechajte vychladnúť.

66 Žehličku uzamknite na vrchnej časti podstavca.

67 Vyberte nádržku.

68 Pracovný povrch prikryte uterákom, ktorý zachytí kvapkanie.

69 Budete potrebovať prístup k vode a drez alebo umývadlo.

70 Celý prístroj otočte na bok, so spodnou časťou smerom k sebe.

71 Otvorte dvierka priehradky a vytiahnite odvápnovaciu kazetu von.

72 Založte do priehradky novú kazetu, potom zatvorte dvierka priehradky.

73 Otočte prístroj do správnej polohy.

74 Bojler odvápnujte pri každej výmene kazety.

ODVÁPŇENIE BOJLERA

75 V nádobke zmiešajte 1 polievkovú lyžicu bieleho octu a 2 polievkové lyžice teplej vody.

76 Odskrutkujte otočný gombík na prístup k bojleru a obnažte hadičku bojlera.

77 Nadvihnite podstavec a vyprázdňte bojler do drezu.

78 Otočte prístroj na bok a nalejte do hadičky zmes octu a vody.

79 Vráťte na miesto otočný gombík na prístup k bojleru a pevne ho zatočte.

80 Potraste prístrojom, aby ste zabezpečili, že zmes pokryje celé vnútro bojlera.

81 Polhodinu ho nechajte postáť.

82 Odkrúťte otočný gombík na prístup k bojleru a vylejte zmes do drezu.

83 Bojler vypláchnite čerstvou vodou.

84 Pokračujte vo vyplachovaní, až kým voda vytekajúca von nie je čistá, bez čiaštočiek vodného kameňa a nezapácha od octu.

85 Vráťte na miesto otočný gombík na prístup k bojleru a pevne ho zatočte.

86 Otočte prístroj do správnej polohy.

87 Vráťte nádržku na miesto.

88 Utrite vyliatu vodu.

✱ Výrobky vrátené v rámci záruky s poruchami spôsobenými vodným kameňom, budú opravené za poplatok.

OCHRANA ŽIVOTNÉHO PROSTREDIA

Aby nedošlo k ohrozeniu zdravia a životného prostredia vplyvom nebezpečných látok v elektrických a elektronických produktoch, nesmú byť spotrebiče označené týmto symbolom likvidované s netriedeným komunálnym odpadom. Je nutné ich triediť, znova použiť alebo recyklovať.

 Instrukcję należy przeczytać, zachować, przekazać kolejnemu użytkownikowi, jeśli odstępujemy urządzenie innej osobie.

WSKAZÓWKI DOTYCZĄCE BEZPIECZEŃSTWA

Postępuj zgodnie ze wskazówkami dotyczącymi bezpieczeństwa, między innymi:

- 1 Urządzenie może być użytkowane przez dzieci w wieku od 8 lat i starsze oraz osoby o ograniczonej sprawności fizycznej, czuciowej lub psychicznej lub osoby niemające doświadczenia lub znajomości urządzenia, jeśli odbywa się to pod nadzorem / z instruktążem, oraz są świadome istniejących zagrożeń. Dzieci nie powinny bawić się urządzeniem. Dzieci nie powinny czyścić i obsługiwać urządzenia, o ile nie są starsze niż 8 lat i są nadzorowane. Przechowuj urządzenie i przewód zasilania w miejscu niedostępnym dla dzieci w wieku poniżej 8 lat.
- 2 Ustaw jednostkę bazową na stabilnej, poziomej, żaroodpornej powierzchni, najlepiej na desce do prasowania.
- 3 Żelazko może być ustawiane tylko na jednostce bazowej.
- 4 Używaj żelazka tylko na stabilnej powierzchni.
- 5 Nie należy pozostawiać żelazka bez nadzoru, gdy żelazko jest podłączone i kiedy znajduje się na desce do prasowania.
- 6 Odłączaj przewód żelazka z gniazdka przed napełnianiem wodą, przed czyszczeniem i po użyciu.
- 7 Nie używaj urządzenia, jeśli zostanie upuszczone lub uszkodzone, albo w przypadku nieprawidłowego działania albo nieszczelności.
- 8 Jeżeli przewód zasilający ulegnie uszkodzeniu, powinien być wymieniony przez producenta, jego serwis techniczny lub specjalistyczny zakład naprawczy w celu uniknięcia zagrożenia.

 **Powierzchnie urządzenia rozgrzewają się.**

 Nie odkręcaj gałki parownika zanim urządzenie całkowicie ostygnie (co najmniej przez 2 godziny).

 Nie zanurzaj urządzenia w cieczy.

9 Nie prasuj ubrania, które jest na osobie - ryzyko poparzenia.

10 Nigdy nie używaj urządzenia niezgodnie z jego przeznaczeniem określonym w niniejszej instrukcji.

11 Nie porysuj stopy żelazka - omijaj guziki, zamki błyskawiczne, itp.

12 Urządzenie posiada bezpiecznik termiczny, który przepali się, jeśli żelazko ulegnie przegrzaniu. Jeśli tak się stanie, urządzenie przestanie działać i musi zostać oddane do naprawy.



tylko do użytku domowego

rysunki	6 rurka pary	13 zbiornik
1 zamykanie	7 lejek	14 blokada zbiornika
 przycisk pary	8 zaciski	15 wkład chroniący przed tworzeniem osadów
2 uchwyt	9 gałka parownika	16 komora
3 regulator temperatury	10 przewód	17 drzwiczki
4 lampka termostatu	11 schówek na przewód	18 naciśnij, aby uruchomić
5 stopa	12 jednostka bazowa	

PRZED PIERWSZYM UŻYCIEM

- Usuń wszystkie etykiety, naklejki i elementy opakowania z żelazka i z jego stopy.
- Nie przejmuj się, jeśli początkowo z żelazka wydziela się trochę dymu, to ustanie wraz z jego używaniem.
- Aby oczyścić stopę żelazka, najpierw przepirasuj kawałek starej tkaniny bawełnianej.

UŻYCIE ZACISKÓW

- 1 Przed włączeniem, naciśnij  na jednym zacisku, aby odblokować żelazko z jednostki bazowej.
- 2 Jeśli zapomnisz o tym, rozszerzająca się pod wpływem gorąca stopa może zablokować zaciski.
- 3 Jeśli tak się już stanie, wyjmij wtyczkę z gniazdka, poczekaj, aż urządzenie ostygnie, spróbuj ponownie.
- 4 Po pracy, ustaw żelazo na jednostce bazowej, naciśnij  na zacisku, aby wierzchy obydwu zacisków zeszyły się razem i zablokuj żelazko na jednostce bazowej.
- 5 Teraz całe urządzenie możesz przenieść chwytając za uchwyt żelazka jedną ręką, a drugą ręką podtrzymując jednostkę bazową dla podparcia.

WODA

- 6 Używaj wody z kranu – wkład chroniący przed tworzeniem osadów zmiękczy wodę.
- 7 Jeśli wkład chroniący przed tworzeniem osadów wymaga już wymiany, a nie masz jeszcze nowego wkładu, użyj wody destylowanej.
- 9 Nie dodawaj niczego do wody - możesz uszkodzić żelazko.

NAPEŁNIANIE

- 10 Przed napełnieniem wyłącz () i wyjmij wtyczkę z gniazdka.



prosty sposób

- 11 Z założonym zbiornikiem wlewaj wodę przez lejek z tyłu jednostki bazowej.
- 12 Dno lejka trafia prosto do zbiornika.
- 13 Napełnij zbiornik do znaku MAX.
- 14 Inicjuj żelazko.











inny sposób

- 15 Podłóż rękę pod koniec zbiornika, podnieś zbiornik, zwolnij i wysuń zbiornik z jednostki bazowej.
- 16 Nalewaj wodę przez otwór w górze zbiornika.
- 17 Napełnij zbiornik do znaku MAX.
- 18 Wsuń zbiornik w jednostkę bazową do kliknięcia zatrasku.
- 19 Inicjuj żelazko.

WŁĄCZENIE

- 20 Ustaw żelazko na jednostce bazowej.
- 21 Sprawdź, czy zaciski są zwolnione (naciśnij ).
- 22 Podnieś i zdejmij żelazko z jednostki podstawowej, odwiń rurkę pary z wnęki nad zbiornikiem i schowka na przewód, następnie ustaw żelazko z powrotem na jednostce bazowej.
- 23 Otwórz schówek na przewód () , wyciągnij wtyczkę i cały przewód, przeciągnij przewód przez przylegający prześwit i zamknij schówek na przewód.





- 24 Włóż wtyczkę w gniazdko sieciowe.
- Przycisk  będzie migać na czerwono.
- 25 Naciśnij przycisk , aby włączyć urządzenie.
- Przycisk  przestanie migać i będzie świecić na zielono.
 - Przycisk  świeci, sygnalizując działanie parownika.
 - Przycisk  miga, sygnalizując wytwarzanie pary.
 - Lampka  zaświeci
- 26 Naciśnij przycisk , aby wybrać żądane ustawienie poziomu pary.
- Lampki poziomu pary:  = niski,  = średni,  = wysoki.
- 27 Gdy przycisk  świeci się ciągle, parownik jest gotowy do generowania pary.
- 28 Będzie to następować w cyklu włączony/wyłączony, gdy parownik pracuje, aby utrzymać temperaturę.
- 29 Jeśli regulator temperatury na żelazku jest ustawiony na temperaturę powyżej pokojowej, lampka termostatu na żelazku świeci się, sygnalizując rozgrzewanie się stopy.
- 30 Lampka termostatu zgaśnie, gdy stopa osiągnie temperaturę ustaloną w regulatorze temperatury, cykl włączony/wyłączony trwa, ponieważ dla utrzymania temperatury działa termostat.





INICJOWANIE

- 31 Inicjuj żelazko po napełnieniu zbiornika, tak aby woda i para znalazły się w systemie.
- 32 Przytrzymaj żelazko pod jednostką bazową i naciśnij przycisk  na wierzchu żelazka.
- 33 Początkowo, pompa będzie głośna. Kiedy przestanie hałasować, ze stopy będzie się wydobywać para.
- 34 Żelazko jest zainicjowane i gotowe do użycia.

SAMOWYŁĄCZENIE





- 35 Jeśli nie naciśniesz przycisku  lub przycisku S w ciągu 8 minut, urządzenie przełączy się w tryb gotowości.
- 36 Aby włączyć, naciśnij przycisk .
- Przejdź do pkt 26.

PRZYGOTOWANIE DO PRACY

- 37 Sprawdź symbole na tkaninie ().
- 38 Najpierw prasuj tkaniny wymagające niskich temperatur , następnie wymagające średnich temperatur  i dopiero na końcu - tkaniny które wymagają wysokich temperatur .

instrukcja ustawienia temperatury

oznaczenia na metkach

-  zimne żelazko - nylon, akryl, poliester
-  ciepłe żelazko - wełna, mieszanki poliestru
-  gorące żelazko - bawełna, len
-  nie prasować



ustawienia temperatury

-
-
- /max

- * Jeżeli oznaczenia na metce tkaniny różnią się od wskazanych w tej instrukcji, postępuj zgodnie z oznaczeniami na metce.

- 39 Przekręć regulator temperatury obok lampki termostatu na żądaną temperaturę.

PRASOWANIE PAROWE

- * Jeśli masz zamiar stosować parę, temperatura musi być ustawiona na  lub wyżej.
- 40 Naciśnij przycisk , aby wytworzyć parę, zwolnij przycisk, aby zatrzymać parę.
- 41 Aby uzyskać nieprzerwany strumień pary, naciśnij przycisk , a następnie przesuń zamykanie (z tyłu przycisku) w kierunku tylnej części żelazka, aby zablokować przycisk.
- 42 Przesuń zatrzask do przodu, aby odblokować i powrócić do normalnego użytkowania.

PRASOWANIE NA SUCHO

43 Naciśnij przycisk  (zgaśnie lampka przycisku), aby wyłączyć parownik.

- Przycisk  oraz wszystkie lampki poziomu pary, zgasną.

44 Zalecamy w pierwszej kolejności wykonać prasowanie na sucho.

 Rzadko się zdarza, lecz jeśli prasowanie na sucho trwa dłużej jak 8 minut, zadziała funkcja samo wyłączenia.

PIONOWE PRASOWANIE PAROWE

45 Usuwanie zagnieceń z ubrań na wieszakach, z zasłon i tkanin obiciowych.

46 Sprawdź, czy tkanina jest dobrze wentylowana, inaczej wilgoć może spowodować powstanie pleśni.

47 Sprawdź, czy w ubraniu lub za tkaniną nie ma czegoś, co może zostać uszkodzone przez parę.

48 Sprawdź, czy kieszenie, mankiety u spodni i bluzek są puste.

49 Ustaw regulator temperatury na **max**.

50 Zdejmij żelazko z tkaniny.

51 Naciśnij przycisk , aby wytworzyć parę, zwolnij przycisk, aby zatrzymać parę.

NISKI POZIOM WODY

52 Lampka  zaświeci się, gdy poziom wody staje się zbyt niski, albo, jeśli zbiornik nie został prawidłowo założony.

53 Wyłącz żelazko, wyciągnij wtyczkę z gniazdka, napełnij wodą i zainicjuj.

PO UŻYCIU

54 Ustaw żelazko na jednostce bazowej.

55 Naciśnij przycisk  – będzie migać na czerwono.

56 Wyciągnij wtyczkę zasilania z gniazdka i pozwól urządzeniu całkowicie ostygnąć.

57 Wytrzyj powierzchnie zewnętrzne urządzenia wilgotną szmatką.

58 Usuń plamy ze stopy żelazka odrobiną octu.



59 Podnieś i zdejmij żelazko z jednostki podstawowej, odwiń rurkę pary z wnęki nad zbiornikiem i schowka na przewód, następnie ustaw żelazko z powrotem na jednostce bazowej.

60 Otwórz schowek na przewód, włóż z powrotem wtyczkę i przewód i zamknij schowek na przewód.

WKŁAD CHRONIĄCY PRZED TWORZENIEM OSADÓW

61 Aby zapobiec tworzeniu się osadów, konieczna jest regularna wymiana wkładu chroniącego przed tworzeniem osadów.

62 Po 10 dziesięciu godzinach pracy z parą, zaświeci się lampka  przypominająca o konieczności wymiany wkładu i usunięciu osadu z parownika.

63 Naciśnij przycisk  i przytrzymaj go przez 5 sekund, aż wyłączy się lampka .

WKŁADY NA WYMIANĘ

64 W sprawie wkładów wymiennych, skontaktuj się z autoryzowanym serwisem.

WYMIANA WKŁADU

65 Wyciągnij wtyczkę zasilania z gniazdka i pozwól urządzeniu całkowicie ostygnąć.

66 Zablokuj żelazko na wierzchu jednostki bazowej.

67 Wyjmij zbiornik.

68 Na powierzchni pracy rozłóż ręcznik, aby złapać rozpryskujące się kropelki.

69 Potrzebny jest dostęp do wody oraz zlewozmywak lub umywalka.

70 Połóż całe urządzenie na boku, dołem urządzenia w twoją stronę.

71 Otwórz drzwiczki komory i wyciągnij z niej wkład chroniący przed tworzeniem osadów.

72 Włóż nowy wkład do komory, następnie zamknij drzwiczki komory.

73 Ustaw urządzenie w pozycji pionowej.

74 Przy każdej wymianie wkładu należy usunąć kamień z parownika.



USUWANIE KAMIENIA Z PAROWNIKA

- 75 Do dzbanka wlej 1 łyżkę białego octu i 2 łyżki ciepłej wody i wymieszaj.
 - 76 Odkręć gałkę parownika, aby odkryć rurkę parownika.
 - 77 Podnieś jednostkę bazową i wylej wodę z parownika do zlewu.
 - 78 Ułóż urządzenie na boku i wlej do rurki mieszaninę wody z octem.
 - 79 Ponownie załóż gałkę parownika i ją dokręć.
 - 80 Potrząśnij urządzeniem w taki sposób, aby mieszanina zwilżyła wszystkie ścianki parownika.
 - 81 Pozostaw na pół godziny.
 - 82 Odkręć gałkę parownika i wylej mieszaninę do zlewu.
 - 83 Wypłucz parownik czystą wodą.
 - 84 Powtarzaj płukanie tak długo, aż wypłukiwana ciecz będzie czysta, bez odrobiny osadu i bez zapachu octu.
 - 85 Ponownie załóż gałkę parownika i ją dokręć.
 - 86 Ustaw urządzenie w pozycji pionowej.
 - 87 Załóż ponownie zbiornik.
 - 88 Wyrzuć ewentualnie rozlaną wodę.
-  Urządzenia zgłoszone do naprawy w okresie gwarancji, jeśli uszkodzenie zostało spowodowane osadami kamienia, będą naprawiane tylko odpłatnie.

OCHRONA ŚRODOWISKA

 Zużyte urządzenie oddaj do odpowiedniego punktu składowania, gdyż znajdujące się w urządzeniu niebezpieczne składniki elektryczne i elektroniczne mogą być zagrożeniem dla środowiska. Nie wyrzucaj wraz z odpadami komunalnymi.

crteži	5 dno	12 baza
1 polugica za zaključavanje	6 cijev za paru	13 spremnik
 tipka za paru	7 lijevak	14 zaključavanje spremnika
2 ručka	8 stezaljke	15 uložak protiv kamenca
3 kontrolna tipka temperature	9 gumb za pristup grijaču	16 odjeljak
4 svjetlo termostata	10 kabel	17 vrata
	11 spremište kabela	18 pritisnite za početak

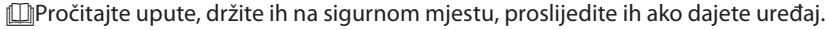

VAŽNE SIGURNOSNE MJERE

Poštujte osnovne sigurnosne mjere, uključujući slijedeće:

- 1 Ovaj uređaj mogu koristiti djeca od 8 godina pa na više i osobe smanjenih tjelesnih, osjetilnih ili mentalnih sposobnosti ili osobe koje ne raspolažu iskustvom i znanjem ako su pod nadzorom ili rade po uputama, te razumiju uključene opasnosti. Djeca se ne smiju igrati s uređajem. Čišćenje i održavanje ne smiju vršiti djeca ako nisu starija od 8 godina i moraju biti pod nadzorom. Držite uređaj i kabel van dosega djece mlađe od 8 godina.
- 2 Postavite bazu na stabilnu, ravnu površinu otpornu na toplinu, po mogućnosti na dasku za glačanje.
- 3 Glačalo držite samo na bazi.
- 4 Koristite glačalo samo na stabilnoj površini.
- 5 Ne ostavljajte glačalo bez nadzora dok je uključeno ili dok stoji na dasci za glačanje.
- 6 Isključite glačalo prije punjenja i nakon uporabe.
- 7 Ne radite s uređajem ako padne ili ako je oštećen, ili ako ne radi kako treba ili curi.
- 8 Ako je kabel oštećen, radi izbjegavanja opasnosti, mora ga zamijeniti proizvođač, ovlašteni servis ili osoba slične stručnosti.

 Površine uređaja će postati vruće.

 Nemojte odvijati gumb za pristup grijaču dok se uređaj potpuno ne ohladi (najmanje 2 sata).

 Nemojte uranjati uređaj u tekućinu.

9 Nemojte glačati odjeću dok se nosi – ozlijedit ćete osobu koja je nosi.

10 Nemojte koristiti uređaj u bilo koje druge svrhe osim onih opisanih u ovim uputama.

11 Nemojte izgrebati dno – izbjegavajte gumbe, patent-zatvarače, itd.

12 Uređaj ima zaštitni termalni osigurač koji pregori ako se dogodi, uređaj će prestati raditi i mora se vratiti na popravak.



isključivo za kućnu uporabu

PRIJE PRVE UPORABE

- Skinite sve oznake, naljepnice ili pakovanja s glačala ili dna.
- Ne brinite se ako glačalo isprva malo dimi, prestat će čim tvar nestane.
- Izglačajte stari komad pamučne tkanine da očistite dno.



UPORABA STEZALJKI

- 1 Prije uključivanja, pritisnite  na jednoj stezaljki, kako biste otključali glačalo s baze.
- 2 Ako zaboravite to učiniti, širenje grijaćeg dna može zaključati stezaljke na mjestu.
- 3 Ako se to dogodi, pričekajte dok se uređaj ne ohladi, te pokušajte ponovo.
- 4 Nakon uporabe, postavite glačalo na bazu, pritisnite  na jednoj stezaljki, kako biste pomjerali gornje dijelove obaju stezaljki prema unutra i zaključajte glačalo na bazu.
- 5 Sad možete držati cijeli uređaj tako što ćete ga uhvatiti za ručku glačala jednom rukom, a drugu ruku podmetnite pod bazu kao oslonac.

VODA

- 6 Koristite vodu iz slavine - uložak protiv kamenca će omekšati vodu.
- 7 Ako je potrebno zamijeniti uložak protiv kamenca, a nemate zamjenu, koristite destiliranu vodu dok čekate zamjenu.
- 9 Nemojte ništa dodavati vodi – oštetit ćete glačalo.

PUNJENJE

- 10 Prije punjenja vodom, isključite uređaj () i izvucite utikač iz utičnice.













jednostavan način

- 11 Sa spremnikom na mjestu, sipajte vodu u lijevak na stražnjem dijelu baze.
- 12 Donji dio lijevka izravno dovodi vodu u spremnik.
- 13 Napunite spremnik do oznake maksimuma (MAX).
- 14 Uključite glačalo.

drugi način

- 15 Uхватite spremnik ispod zadnjeg dijela, podignite dio za otpuštanje spremnika i kliznim pokretom izvucite ga iz baze.
- 16 Ulijte vodu u otvor na vrhu spremnika.
- 17 Napunite spremnik do oznake maksimuma (MAX).
- 18 Vratite spremnik nazad u bazu dok držač ne klikne na mjesto.
- 19 Uključite glačalo.



UKLJUČIVANJE

- 20 Postavite glačalo na bazu.
- 21 Provjerite jesu li stezaljke u položaju otpuštanja (pritisnite ).
- 22 Podignite glačalo s baze, odmotajte cijev za paru iz svog kućišta iznad spremnika i spremišta kabela, potom postavite glačalo nazad na bazu.
- 23 Otvorite spremište kabela () i izvucite utikač i cijeli kabel, provucite kabel kroz obližnji otvor i zatvorite spremište kabela.
- 24 Stavite utikač u utičnicu.
 - Tipka  će treptati crvenom bojom.
- 25 Pritisnite tipku  kako biste uključili uređaj.
 - Tipka  će prestati s treperenjem i stalno će svijetliti zelenom bojom.
 - Tipka  će svijetliti, kako bi pokazala da grijač vode radi.
 - Tipka  će treptati, kako bi pokazala da se stvara para.
 - Svjetlo s oznakom  će svijetliti.
- 26 Pritisnite tipku  kako biste odabrali željenu razinu pare.
 - Svjetla za razinu pare su:  = niska,  = srednja,  = visoka.
- 27 Kad tipka  stalno svijetli, grijač vode je spreman stvarati paru.
- 28 Zatim će se u ciklusima uključivati i isključivati kako grijač radi da održi temperaturu.
- 29 Ako je kontrolna tipka temperature na glačalu postavljena iznad sobne temperature, svjetlo termostata na glačalu će svijetliti, kako bi pokazalo da se dno zagrijava.
- 30 Svjetlo će se isključiti kad dno dostigne temperaturu postavljenu kontrolnom tipkom temperature, a potom će se u ciklusima uključivati i isključivati, kako termostat radi da održi temperaturu.





UKLJUČIVANJE

- 31 Uključite glačalo nakon punjenja spremnika da bi voda i para prošle kroz sustav.
- 32 Uhvatite glačalo ispod baze i pritisnite tipku  na vrhu glačala.
- 33 Na početku će pumpa biti bučna. Kad se utiša, para će izlaziti s dna.
- 34 Glačalo je sada uključeno i spremno za uporabu.

AUTOMATSKO ISKLJUČIVANJE





- 35 Ako ne pritisnete tipku  ili tipku S 8 minuta, uređaj će se postaviti na način mirovanja.
- 36 Za uključivanje, pritisnite tipku .
 - Pređite na točku 26.

PRIPREMA

- 37 Pogledajte znakove za održavanje tekstila ()
- 38 Prvo glačajte tkanine za koje su potrebne niske temperature , zatim one za koje su potrebne srednje temperature  i završite s onima za koje su potrebne visoke temperature .

vodič za podešavanje temperature

oznaka



-  hladno – najlon, akril, poliester
-  toplo – vuna, mješavine poliestera
-  vruće – pamuk, lan
-  ne glačati

postavka temperature

-
-
- /max

- * Ako su upute na tkanini drugačije od ovog vodiča, slijedite upute na etiketi.
- 39 Okrenite kontrolnu tipku temperature kako biste doveli željenu postavku do svjetla termostata.

GLAČANJE S PAROM

- * Ako namjeravate koristiti paru, postavka temperature mora biti  ili viša.
- 40 Pritisnite tipku  da proizvedete paru, otpustite je da zaustavite paru.
 - 41 Za konstantni mlaz pare, pritisnite tipku , zatim pomaknite polugicu za zaključavanje (na stražnjem dijelu tipke) prema nazad, prema stražnjem dijelu glačala, da biste zaključali tipku.
 - 42 Pomaknite polugu prema naprijed da biste je isključili i vratili na normalnu uporabu.

GLAČANJE NA SUHO

- 43 Pritisnite tipku r (njeno svjetlo će se isključiti), kako biste isključili grijač.
 - Tipka  i sva svjetla za razinu pare će se isključiti.
- 44 Preporučamo da prvo glačate na suho.
- * Malo je vjerojatno, ali ako glačate na suho više od 8 minuta, bit će u funkciji automatsko isključivanje.

VERTIKALNI IZLAZAK PARE

- 45 Uklonite nabore s okačene odjeće, zavjesa koje vise ili tkanina namještaja.
- 46 Provjerite da iza tkanine postoji odgovarajuća ventilacija, inače se može nakupiti vlaga i može nastati plijesan.
- 47 Provjerite da nema ništa iza tkanine što se može oštetiti parom.
- 48 Provjerite jesu li džepovi, zavrnuti rukavi ili nogavice prazni.
- 49 Postavite kontrolnu tipku temperature na **max**.
- 50 Podignite glačalo s tkanine.
- 51 Pritisnite tipku  da proizvedete paru, otpustite je da zaustavite paru.

VODA PRI KRAJU

- 52 Ako je razina vode niska ili ako spremnik nije ispravno postavljen, svijetlit će svjetlo .
- 53 Isključite, isključite iz struje i pokrenite.



NAKON UPORABE

54 Postavite glačalo na bazu.

55 Pritisnite tipku  – treperit će crveno svjetlo.

56 Isključite uređaj i ostavite da se ohladi.

57 Očistite vanjske površine uređaja vlažnom krpom.

58 Uklonite mrlje s dna pomoću malo octa.



59 Skinite glačalo s baze, zavijte cijev za paru u svoje kućište iznad spremnika i spremišta kabela, potom postavite glačalo nazad na bazu.

60 Otvorite spremište kabela, stavite na mjesto utikač i kabel i zatvorite spremište kabela.

ULOŽAK PROTIV KAMENCA

61 Kako biste smanjili stvaranje kamenca, morate redovito mijenjati uložak protiv kamenca.

62 Nakon 10 sati stvaranja pare, zasvijetlit će svjetlo  kako bi vas podsjetilo da je potrebno zamijeniti uložak i ukloniti kamenac iz grijača.

63 Pritisnite tipku  i držite je pritisnutom 5 sekundi, kako biste isključili svjetlo .

ZAMJENSKI ULOŠCI

64 Za zamjenske uloške, javite se postprodajnim uslugama.

PROMJENA ULOŠKA

65 Isključite uređaj i ostavite da se ohladi.

66 Zaključajte glačalo na vrhu baze.

67 Izvadite spremnik.

68 Stavite ručnik na radnu površinu da biste skupili vodu koja istekne.

69 Trebat će vam pristup vodi i sudoperu ili umivaoniku.

70 Okrenite cijeli uređaj na stranu, s donjim dijelom okrenutim prema vama.

71 Otvorite vrata odjeljka i izvucite van uložak protiv kamenca.

72 Namjestite uložak u odjeljak i potom zatvorite vrata odjeljka.

73 Okrenite uređaj u uspravan položaj.

74 Uklonite kamenac iz grijača svaki put kad mijenjate uložak.

UKLANJANJE KAMENCA IZ GRIJAČA

75 Pomiješajte 1 žlice alkoholnog octa i 2 žlice tople vode u vrču.

76 Odvijte gumb za pristup grijaču, kako biste otkrili cijev grijača.

77 Podignite bazu i ispraznite grijač u sudoper.

78 Okrenite uređaj na stranu i ulijte mješavinu octa i vode u cijev.

79 Vratite na mjesto gumb za pristup grijaču i zategnite ga.

80 Protresite uređaj, kako biste se uvjerali da je mješavina u potpunosti dotakla cijelu unutrašnjost uređaja.

81 Ostavite je da stoji pola sata.

82 Odvijte gumb za pristup grijaču i izlijte mješavinu u sudoper.

83 Isperite grijač čistom vodom.

84 Nastavite ispirati dok voda iz grijača ne izađe čista, bez čestica kamenca i mirisa octa.

85 Vratite na mjesto gumb za pristup grijaču i zategnite ga.

86 Okrenite uređaj u uspravan položaj.

87 Vratite spremnik.

88 Obrišite prolivenu vodu.

 Za kvarove proizvoda u jamstvenom roku, nastalih zbog pojave kamenca, popravak će biti naplaćen.

ZAŠTITA OKOLIŠA

Da bi se izbjegle štetne posljedice na okoliš i zdravlje zbog opasnih supstanci u električnim i elektronskim proizvodima, svi uređaji obilježeni ovim simbolom ne smiju se zbrinjavati kao nerazvrstani komunalni otpad, već se moraju prikupiti, ponovno koristiti ili reciklirati.

risbe	6 cev za paro	13 posoda
1 zaklep	7 lijak	14 zaklepanje posode
 gumb za paro	8 objemki	15 vložek proti vodnemu kamnu
2 ročaj	9 gumb za dostop do grelca	16 predelek
3 nastavitev temperature	10 kabel	17 vrata
4 lučka termostata	11 prostor za shranjevanje kabla	18 pritisnite za pripravo
5 likalna plošča	12 osnovna enota	

 Preberite navodila, jih shranite na varnem in jih predajte skupaj z napravo, če jo posredujete naprej.

POMEMBNA VAROVALA

Sledite osnovnim varnostnim ukrepom, vključno z:

- 1 To napravo smejo uporabljati otroci, stari najmanj 8 let, in osebe z zmanjšanimi fizičnimi, čutnimi ali duševnimi sposobnostmi ali s pomanjkljivimi izkušnjami in znanjem, če so pri tem pod nadzorom/dobijo navodila in razumejo s tem povezana tveganja. Otroci se z napravo ne smejo igrati. Otroci ne smejo čistiti in vzdrževati naprave, če niso starejši od 8 let ter pod nadzorom. Napravo in kabel varujte pred dosegom otrok, mlajših od 8 let.
- 2 Osnovno enoto postavite na stabilno, ravno in na vročino odporno površino, po možnosti na likalno desko.
- 3 Likalnik odložite izključno na osnovno enoto.
- 4 Likalnik uporabljajte samo na stabilnih površinah.
- 5 Likalnika ne puščajte vključenega brez nadzora ali ko stoji na likalni deski.
- 6 Likalnik odklopite pred polnjenjem, čiščenjem in po uporabi.
- 7 Naprave ne uporabljajte, če je bila izpostavljena padcu, če je poškodovana ali pokvarjena ali če pušča.
- 8 Če je kabel poškodovan, ga mora zamenjati proizvajalec, njegov servisni zastopnik ali kdo s podobnimi pooblastili, da se prepreči tveganje.

Površine naprave se segrejejo.

 Dokler se naprava ne ohladi povsem (vsaj 2 uri), ne odvijte gumba za dostop do grelca.

 Naprave ne potaplajte v tekočino.

9 Nikoli ne likajte oblečenih oblačil – s tem boste poškodovali tistega, ki jih nosi.

10 Naprave ne uporabljajte za nič drugega kot za namene, ki so opisani v teh navodilih.

11 Ne opraskajte likalne plošče – izogibajte se gumbom, zadrgam itd.

12 Naprava ima zaščitno toplotno varovalko, ki v primeru pregrevanja pregori. Če se to zgodi, bo naprava prenehala delovati in jo je treba vrniti v popravilo.



samo za gospodinjsko uporabo



PRED PRVO UPORABO

- Z likalnika in likalne plošče odstranite vse nalepke ter embalažo.
- Na začetku se lahko od likalnika malo kadi. To naj vas ne skrbi, saj se bo končalo, ko se grelnik dokončno segreje.
- Likalno ploščo očistite z likanjem kosa stare bombažne tkanine.

UPORABA OBJEMK

- 1 Pred vklopom pritisnite  na eni objemki, da odklenete likalnik z osnovne enote.
- 2 Če to pozabite storiti, se lahko zaradi raztezanja zagrete likalne plošče objemki zakleneta na mesto.
- 3 Če se to zgodi, napravo izklopite iz električnega omrežja in počakajte, da se ohladi, nato poskusite znova.
- 4 Po uporabi likalnik položite na osnovno enoto, pritisnite  na eni objemki, da premaknete zgornja dela obeh objemk navznoter in zaklenete likalnik na osnovno enoto.
- 5 Sedaj lahko celotno napravo prenašate, tako da primete ročaj likalnika z eno roko, z drugo pa podložite spodnji del osnovne enote za podporo.

VODA

- 6 Uporabite vodo iz pipe – vložek proti vodnemu kamnu bo mehčal vodo.
- 7 Če morate vložek proti vodnemu kamnu zamenjati in nadomestnega nimate pri roki, uporabite destilirano vodo, ko čakate na nadomestni vložek.
- 9 V vodo ne dodajajte ničesar – to bi likalniku škodovalo.

DOLIVANJE

- 10 Pred polnjenjem izklopite napravo () in jo odklopite iz električnega omrežja.









preprost način

- 11 Z nameščeno posodo skozi lijak na zadnjem delu osnovne enote nalijte vodo.
- 12 Spodnji del lijaka vodi neposredno v posodo.
- 13 Posodo napolnite do oznake M_{MAX} .
- 14 Likalnik pripravite za uporabo.



drug način

- 15 Z roko sezite pod konec posode, dvignite zaklep posode in posodo pomaknite iz osnovne enote.
- 16 Nalijte vodo skozi luknjo na zgornjem delu posode.
- 17 Posodo napolnite do oznake M_{MAX} .
- 18 Posodo potisnite v osnovno enoto, dokler se ne zaskoči zaponka.
- 19 Likalnik pripravite za uporabo.

VKLOP

- 20 Likalnik odložite na osnovno enoto.
- 21 Preverite, da sta objemki v odklenjenem položaju (pritisnite ).
- 22 Likalnik dvignite z osnovne enote, odvijte cev za paro iz njene vdolbine nad posodo in prostorom za shranjevanje kabla, nato likalnik ponovno položite na osnovno enoto.
- 23 Odprite prostor za shranjevanje kabla () , izvlecite vtič in celoten kabel, kabel napeljite skozi bližnjo odprtino in zaprite prostor za shranjevanje kabla.
- 24 Vtič vstavite v električno vtičnico.
 - Gumb  bo utripal rdeče.
- 25 Za vklop naprave pritisnite gumb .
 - Gumb  bo prenehal utripati in bo svetil zeleno.
 - Gumb  bo svetil in tako prikazoval, da grelec deluje.
 - Gumb  bo utripal in tako prikazoval, da se tvori para.
 - Lučka  bo svetila.

26 Pritisnite gumb , da izberete želeno stopnjo pare.

- Lučke stopenj pare so:  = nizka,  = srednja,  = močna.

27 Ko gumb  enakomerno gori, je grelec pripravljen na proizvodnjo pare.

28 Nato se bo gumb ciklično prižigal in ugašal, saj bo grelec deloval tako, da bo ohranil temperaturo.

29 Če je nastavev temperature na likalniku nastavljen nad temperaturo prostora, bo lučka termostata na likalniku gorela in tako prikazovala, da se likalna plošča segreva.

30 Lučka se bo ugasnila, ko likalna plošča doseže temperaturo, ki ste jo nastavili z nastavitvijo temperature. Nato pa se bo ciklično prižigala in ugašala, saj bo termostat deloval tako, da bo ohranil temperaturo.

PRIPRAVA ZA UPORABO

31 Po polnjenju posode pripravite likalnik za uporabo, da skozi sistem stečeta voda in para.

32 Likalnik držite pod osnovno enoto in pritisnite gumb  na zgornjem delu likalnika.

33 Sprva bo črpalka glasna. Ko postane tišja, začne uhajati para iz likalne plošče.

34 Likalnik je zdaj pripravljen za uporabo.

SAMODEJNI IZKLOP



35 Če 8 sekund ne pritisnete gumba  ali gumba S, naprava preide v stanje pripravljenosti.

36 Za vklop pritisnite gumb .

- Nadaljujte s točko 26.





PRIPRAVA

37 Preverite simbole za zaščito tkanin (   ).

38 Najprej zlikajte tkanine, ki jih je treba likati pri nizkih temperaturah () , nato tiste, ki jih je treba likati pri srednjih temperaturah () , in končajte s tkaninami, ki potrebujejo visoke temperature ().

vodnik za nastavljanje temperature

oznaka na etiketi

-  hladno – najlon, akril, poliester
-  toplo – volna, zmesi s poliestrom
-  vroče – bombaž, lan
-  ne likajte

nastavev temperature

-
-
- /max

* Če se navodila na etiketi tkanine razlikujejo od tega vodnika, upoštevajte navodila na etiketi.

39 Zavrtite nastavev temperature, da želeno nastavev premaknete k lučki termostata.

LIKANJE S PARO

* Če nameravate uporabljati paro, mora biti nastavev temperature nastavljen na  ali več.

40 Pritisnite gumb , da sprožite paro, in ga spustite, da jo ustavite.

41 Za konstanten dotok pare pritisnite gumb , nato pomaknite zaklep (na zadnji strani gumba) nazaj, proti zadnjemu delu likalnika, da zaklenete gumb.

42 Zapah potisnite naprej, da ga odklenete in znova omogočite običajno uporabo.

SUHO LIKANJE

43 Pritisnite gumb r (njegova lučka bo ugasnila), da izklopite grelec.

- Gumb  in lučke stopenj pare se bodo vsi ugasnili.

44 Priporočamo, da najprej likate tisto perilo, pri katerem ne potrebujete pare.

* Čeprav ni verjetno, se lahko vklopi funkcija samodejnega izklopa, če likate brez pare več kot 8 minut.

NAVPIČNO PARNO LIKANJE

45 Odstranite gube iz visečih oblačil, visečih zaves in dekorativnih tkanin.

46 Preverite, ali je za tkanino poskrbljeno za ustrezno prezračevanje, sicer se lahko nabere vlaga, kar lahko povzroči plesen.

47 Preverite, da za tkanino ni ničesar, kar bi lahko poškodovali s paro.



- 48 Preverite, ali so žepi, zavihki in manšete prazni.
49 Nastavitev temperature nastavite na **max**.
50 Likalnik dvignite s tkanine.
51 Pritisnite gumb , da sprožite paro, in ga spustite, da jo ustavite.



POMANJKANJE VODE

- 52 Če je nivo vode nizek ali pa je posoda nepravilno vstavljena, bo svetila lučka .
53 Napravo izklopite, odklopite, napolnite in pripravite za uporabo.

PO UPORABI

- 54 Likalnik odložite na osnovno enoto.
55 Pritisnite gumb  – utripal bo rdeče.
56 Odklopite napravo in pustite, da se ohladi.
57 Zunanje površine naprave očistite z vlažno krpo.
58 Madeže na likalni plošči odstranite z malo kisa.
59 Likalnik dvignite z osnovne enote, zvijte cev za paro v njeno vdolbino nad posodo in prostorom za shranjevanje kabla, nato likalnik ponovno položite na osnovno enoto.
60 Odprite prostor za shranjevanje kabla, vanj vstavite vtič in kabel ter zaprite prostor za shranjevanje kabla.

VLOŽEK PROTI VODNEMU KAMNU

- 61 Da zmanjšate tvorjenje vodnega kamna, morate redno menjati vložek proti vodnemu kamnu.
62 Po desetih urah likanja s paro zasveti lučka , ki vam pove, da je vložek treba zamenjati in iz grelca odstraniti vodni kamen.
63 Pritisnite gumb  in ga pridržite za 5 sekund, da ugasnete lučko .

NADOMESTNE KARTUŠE

- 64 Za nadomestne kartuše se obrnite na službo za prodajne storitve.

MENJAVA VLOŽKA

- 65 Odklopite napravo in pustite, da se ohladi.
66 Likalnik zaklenite na zgornjem delu osnovne enote.
67 Odstranite posodo.
68 Nad delovno površino postavite brisačo, da prestežete kapljanje.
69 Potrebovali boste dostop do vode in korito ali kad.
70 Celotno napravo obrnite na stran, tako da njena spodnja stran gleda proti vam.
71 Odprite vrata predelka in izvlčite vložek proti vodnemu kamnu.
72 V predelek namestite nov vložek, nato zaprite vrata predelka.
73 Napravo obrnite v navpičen položaj.
74 Vodni kamen odstranite iz grelnika vsakič, ko zamenjate vložek.

ODSTRANJEVANJE VODNEGA KAMNA IZ GRELNIKA

- 75 V vrču zmešajte 1 žlico belega kisa in 2 žlici tople vode.
76 Odvijte gumb za dostop do grelca, da razkrijete cev grelca.
77 Dvignite osnovno enoto in v odtok izpraznite vsebino grelca.
78 Napravo obrnite na stran in v cev vlijte mešanico kisa in vode.
79 Ponovno namestite gumb za dostop do grelca in ga privijte.
80 Stresite napravo, da bo mešanica prekrila vso notranjo površino grelca.
81 Pustite jo za pol ure.
82 Odvijte gumb za dostop do grelca in mešanico izpraznite v odtok.
83 Grelec izperite s svežo vodo.
84 Izpirajte, dokler iz grelca ne priteče čista voda, brez koščkov vodnega kamna, in ki ne smrdi več po kisu.
85 Ponovno namestite gumb za dostop do grelca in ga privijte.
86 Napravo obrnite v navpičen položaj.

87 Znova namestite posodo.

88 Pobrišite morebitno razlito tekočino.

✳ Za izdelke, ki so bili v garancijskem obdobju poslani na popravilo poškodb zaradi vodnega kamna, bo treba popravilo plačati.

ZAŠČITA OKOLJA



V izogib onesnaževanju okolja in ogrožanju zdravja zaradi nevarnih snovi v električnih ter elektronskih napravah, naprave s to oznako ni dovoljeno zavreči med nesortirane odpadke.

Namesto tega jih je treba oddati na zbirno mesto, znova uporabiti ali reciklirati.

 Διαβάστε τις οδηγίες, φυλάξτε τις σε ασφαλές μέρος και σε περίπτωση που δώσετε τη συσκευή σε άλλον χρήστη, δώστε μαζί και τις οδηγίες.

 **ΣΗΜΑΝΤΙΚΑ ΜΕΤΡΑ ΑΣΦΑΛΕΙΑΣ**

Τηρείτε τα βασικά μέτρα ασφάλειας, συμπεριλαμβανομένων των παρακάτω:

- 1 Η παρούσα συσκευή μπορεί να χρησιμοποιηθεί από παιδιά ηλικίας άνω των 8 ετών και άτομα με μειωμένες σωματικές, αισθητήριες ή διανοητικές ικανότητες ή άτομα που δεν διαθέτουν επαρκή εμπειρία ή γνώση, υπό την προϋπόθεση ότι θα βρίσκονται υπό επίβλεψη ή θα λάβουν σχετικές οδηγίες και κατανοούν τους κινδύνους που ενέχει η χρήση της συσκευής. Τα παιδιά δεν πρέπει να χρησιμοποιούν τη συσκευή ως παιχνίδι. Ο καθαρισμός και η συντήρηση από χρήστη δεν πρέπει να πραγματοποιούνται από παιδιά, εκτός κι αν είναι άνω των 8 ετών και βρίσκονται υπό επίβλεψη. Να διατηρείτε τη συσκευή και το καλώδιο μακριά από παιδιά ηλικίας κάτω των 8 ετών.
 - 2 Τοποθετήστε τη μονάδα βάσης σε μια σταθερή θερμοανθεκτική επιφάνεια, κατά προτίμηση σε μια σιδερώστρα.
 - 3 Να τοποθετείτε το σίδερο μόνο πάνω στη μονάδα βάσης.
 - 4 Να χρησιμοποιείτε το σίδερο μόνο πάνω σε σταθερή επιφάνεια.
 - 5 Μην αφήνετε το σίδερο χωρίς επίβλεψη ενώ είναι συνδεδεμένο στο ρεύμα ή βρίσκεται σε όρθια θέση πάνω στη βάση του στη σιδερώστρα.
 - 6 Να αποσυνδέετε το σίδερο από το ρεύμα πριν γεμίσετε το δοχείο νερού, πριν από τον καθαρισμό και μετά από τη χρήση.
 - 7 Μην χρησιμοποιείτε τη συσκευή εάν πέσει στο έδαφος, υποστεί ζημιά, παρουσιάζει δυσλειτουργίες ή διαρροή.
 - 8 Εάν το καλώδιο είναι φθαρμένο, πρέπει να αντικατασταθεί από τον κατασκευαστή, τον αντιπρόσωπό του ή κάποιο εξουσιοδοτημένο πρόσωπο προς αποφυγή κινδύνων.
-  Οι επιφάνειες της συσκευής θερμαίνονται υπερβολικά.
-  Μην ξεβιδώνετε το προεξέχον κουμπί πρόσβασης στο βραστήρα προτού κρυώσει εντελώς η συσκευή (τουλάχιστον 2 ώρες).
-  Μην βυθίζετε τη συσκευή σε υγρά.
- 9 Μην σιδερώνετε ρούχα ενώ τα φοράει κάποιος – θα τον τραυματίσετε.
- 10 Μην χρησιμοποιείτε τη συσκευή για οποιονδήποτε σκοπό πέραν αυτού που περιγράφεται στις παρούσες οδηγίες.
- 11 Μην χαράζετε την πλάκα του σίδηρου – αποφύγετε την επαφή της με κουμπιά, φερμουάρ κ.λπ.

σχέδια	7 χωνί	13 δοχείο νερού
1 ασφάλεια	8 σφικτήρες	14 ασφάλεια δοχείου νερού
 κουμπί ατμού	9 προεξέχον κουμπί πρόσβασης στο βραστήρα	15 φυσίγγιο κατά των αλάτων
2 χειρολαβή		16 θάλαμος
3 διακόπτης θερμοκρασίας	10 καλώδιο	17 θύρα
4 λυχνία θερμοστάτη	11 χώρος αποθήκευσης καλωδίου	18 πατήστε για προετοιμασία
5 πλάκα σίδηρου		
6 σωλήνας ατμού	12 μονάδα βάσης	



12 Η συσκευή διαθέτει μια προστατευτική θερμική ασφάλεια, η οποία πέφτει σε περίπτωση υπερθέρμανσης. Εάν συμβεί κάτι τέτοιο, η συσκευή θα σταματήσει να λειτουργεί και θα πρέπει να την προσκομίσετε για επισκευή.

αποκλειστικά για οικιακή χρήση

 **ΠΡΙΝ ΑΠΟ ΤΗΝ ΠΡΩΤΗ ΧΡΗΣΗ**

- Αφαιρέστε όλες τις ετικέτες, αυτοκόλλητα ή άλλα υλικά συσκευασίας από το σίδερο και την πλάκα του.
- Μην ανησυχήσετε εάν βγει λίγος ατμός από το σίδερο στην αρχή, θα σταματήσει μόλις ζεσταθεί το σίδερο.
- Σιδερώστε ένα παλιό βαμβακερό πανί για να καθαρίσει η πλάκα του σίδηρου.

 **ΧΡΗΣΗ ΤΩΝ ΣΦΙΓΚΤΗΡΩΝ**

- 1 Πριν από την ενεργοποίηση, πατήστε το  σε έναν σφικτήρα για να απασφαλίσετε το σίδερο από τη μονάδα βάσης.
- 2 Αν το ξεχάσετε, η επέκταση της θερμαινόμενης πλάκας σίδηρου μπορεί να ασφαλίσει τους σφικτήρες στη θέση τους.
- 3 Σε ανάλογη περίπτωση, βγάλτε το βύσμα, περιμένετε μέχρι να κρυώσει η συσκευή και μετά δοκιμάστε ξανά.
- 4 Μετά από τη χρήση, τοποθετήστε το σίδερο στη θέση του στη μονάδα βάσης, πατήστε το  στον ένα σφικτήρα έτσι ώστε να μετακινήσετε τα πάνω τμήματα και στους δύο σφικτήρες προς τα μέσα, και να ασφαλίσετε το σίδερο στη μονάδα βάσης.
- 5 Μπορείτε πλέον να μετακινήσετε ολόκληρη τη συσκευή κρατώντας την χειρολαβή του σίδηρου με το ένα χέρι και περνώντας το άλλο χέρι κάτω από τη μονάδα βάσης για υποστήριξη.

 **ΝΕΡΟ**

- 6 Χρησιμοποιήστε νερό βρύσης – το φυσίγγιο κατά των αλάτων θα μαλακώσει το νερό.
- 7 Αν το φυσίγγιο κατά των αλάτων πρέπει να αντικατασταθεί, και δεν έχετε ανταλλακτικό, χρησιμοποιήστε αποσταγμένο νερό όσο περιμένετε για ανταλλακτικό.
- 9 Μη προσθέσετε τίποτα στο νερό – θα προκληθεί βλάβη στο σίδερο.

 **ΠΛΗΡΩΣΗ**

10 Πριν από το γέμισμα, απενεργοποιήστε τη συσκευή () και βγάλτε το βύσμα από την πρίζα.

ο εύκολος τρόπος

- 11 Αφού βάλετε το δοχείο νερού στη θέση του, ρίξτε το νερό μέσα στο χωνί στην πίσω πλευρά της μονάδας βάσης.
- 12 Το κάτω τμήμα του χωνιού τροφοδοτεί απευθείας το δοχείο νερού.
- 13 Γεμίστε το δοχείο μέχρι τη στάθμη μέγιστης πλήρωσης (Max).
- 14 Ενεργοποιήστε το σίδερο.













ο άλλος τρόπος

- 15 Βάλτε το χέρι κάτω από το άκρο του δοχείου νερού, ανασηκώστε την ασφάλεια του δοχείου νερού, και σύρετε το δοχείο νερού για να το αποσπάσετε από τη μονάδα βάσης.
- 16 Ρίξτε νερό μέσα στην τρύπα στην επάνω πλευρά του δοχείου νερού.



- 17 Γεμίστε το δοχείο μέχρι τη στάθμη μέγιστης πλήρωσης (MAX).
- 18 Τοποθετήστε το δοχείο μέσα στη μονάδα βάσης έως ότου να κλειδώσει το κουμπί ασφάλισης (θα ακουστεί ένα κλικ).
- 19 Ενεργοποιήστε το σίδερο.



ΕΝΕΡΓΟΠΟΙΗΣΗ

- 20 Τοποθετήστε το σίδερο πάνω στη μονάδα βάσης.
- 21 Βεβαιωθείτε πως οι σφιγκτήρες βρίσκονται στη θέση αποδέσμευσης (πατήστε το )
- 22 Ανασηκώστε το σίδερο για να το αποσπάσετε από τη μονάδα βάσης, ξετυλίξτε τον σωλήνα ατμού από τη γωνία του πάνω από το δοχείο νερού και τον χώρο αποθήκευσης καλωδίου, μετά βάλτε το σίδερο στη θέση του στη μονάδα βάσης.
- 23 Ανοίξτε τον χώρο αποθήκευσης καλωδίου () , τραβήξτε έξω το βύσμα και ολόκληρο το καλώδιο, περάστε το καλώδιο μέσα από το παρακείμενο κενό, και κλείστε τον χώρο αποθήκευσης καλωδίου.
- 24 Συνδέστε το φις στην πρίζα.
 - Το κουμπί  αναβοσβήνει με κόκκινο χρώμα.
- 25 Πατήστε το κουμπί  για να ενεργοποιήσετε τη συσκευή.
 - Το κουμπί  σταματάει να αναβοσβήνει και ανάβει σταθερά με πράσινο χρώμα.
 - Το κουμπί  ανάβει για να δείξει ότι ο βραστήρας λειτουργεί.
 - Το κουμπί  αναβοσβήνει για να δείξει ότι παράγεται ατμός.
 - Η λυχνία  ανάβει
- 26 Πατήστε το κουμπί  για να επιλέξετε το επιθυμητό επίπεδο ατμού.
 - Οι λυχνίες του επιπέδου ατμού είναι οι εξής:  = χαμηλό,  = μεσαίο,  = υψηλό.
- 27 Όταν το κουμπί  σταματήσει να αναβοσβήνει, ο βραστήρας είναι έτοιμος για την παραγωγή ατμού.
- 28 Στη συνέχεια θα αναβοσβήνει κατά διαστήματα κάθε φορά που ο βραστήρας λειτουργεί για να διατηρήσει σταθερή τη θερμοκρασία.
- 29 Αν ο διακόπτης θερμοκρασίας στο σίδερο έχει ρυθμιστεί σε τιμή που υπερβαίνει τη θερμοκρασία δωματίου, η λυχνία θερμοστάτη στο σίδερο θα ανάψει για να δείξει ότι η πλάκα του σίδηρου θερμαίνεται.
- 30 Θα σβήσει όταν η πλάκα του σίδηρου φτάσει στη θερμοκρασία που έχει ρυθμιστεί από τον διακόπτη θερμοκρασίας, και μετά θα ανάβει κατά διαστήματα κάθε φορά που ο θερμοστάτης λειτουργεί για να διατηρήσει σταθερή τη θερμοκρασία.





ΠΡΟΕΤΟΙΜΑΣΙΑ

- 31 Προετοιμάστε το σίδερο για χρήση, αφού πρώτα γεμίσετε το δοχείο νερού, ώστε να περάσει νερό και ατμός μέσα στο σύστημα.
- 32 Κρατήστε το σίδερο πιο χαμηλά από τη μονάδα βάσης, και πατήστε το κουμπί  στο επάνω τμήμα του σίδηρου.
- 33 Αρχικά, η αντλία θα κάνει λίγο θόρυβο. Όταν ησυχάσει ο θόρυβος, θα βγει ατμός από την πλάκα του σίδηρου.
- 34 Το σίδερο έχει προετοιμαστεί και είναι έτοιμο για χρήση.

ΑΥΤΟΜΑΤΗ ΑΠΕΝΕΡΓΟΠΟΙΗΣΗ





- 35 Αν δεν πατήσετε το κουμπί  ή το κουμπί S για διάστημα 8 λεπτών, η συσκευή περνάει σε κατάσταση αναμονής.
- 36 Για ενεργοποίηση, πατήστε το κουμπί .
 - Μεταβείτε στο βήμα 26.

ΠΡΟΕΤΟΙΜΑΣΙΑ

- 37 Ελέγξτε τις ετικέτες φροντίδας υφασμάτων των ρούχων ()
- 38 Σιδερώστε τα υφάσματα που απαιτούν χαμηλή θερμοκρασία  πρώτα, κατόπιν αυτά που απαιτούν μέτρια θερμοκρασία  και τέλος αυτά που απαιτούν υψηλή θερμοκρασία .

οδηγός ρύθμισης θερμοκρασίας

σήμανση ετικετών

-  χαμηλή θερμοκρασία – νάilon, ακρυλικά, πολυεστέρας
-  μέτρια θερμοκρασία – μαλλί, μεικτά υφάσματα με πολυεστέρας
-  υψηλή θερμοκρασία – βαμβακερά, λινά
-  μη σιδερώνετε

ρύθμιση θερμοκρασίας

-
-
- /max

✳ Εάν οι οδηγίες στην ετικέτα του ρούχου δεν αντιστοιχούν στον παρόντα οδηγό, ακολουθήστε τις οδηγίες που αναγράφονται στην ετικέτα.

39 Γυρίστε τον διακόπτη θερμοκρασίας για να φέρετε την επιθυμητή ρύθμιση δίπλα στη λυχνία θερμοστάτη.

ΣΙΔΕΡΩΜΑ ΜΕ ΑΤΜΟ

✳ Εάν σκοπεύετε να χρησιμοποιήσετε ατμό, η ρύθμιση θερμοκρασίας πρέπει να είναι  ή υψηλότερη.

40 Πατήστε το κουμπί  για παραγωγή ατμού, αφήστε το για να σταματήσει ο ατμός.

41 Για σταθερή ροή ατμού, πατήστε το κουμπί , μετά σύρετε την ασφάλεια (στην πίσω πλευρά του κουμπιού) προς τα πίσω, προς το πίσω μέρος του σίδερου για να ασφαλίσετε το κουμπί πατημένο.

42 Πιέστε την ασφάλεια προς τα εμπρός για να ξεκλειδώσει και να επιστρέψει στην κανονική χρήση.

ΣΤΕΓΝΟ ΣΙΔΕΡΩΜΑ

43 Πατήστε το κουμπί  (η λυχνία του θα σβήσει), για να απενεργοποιήσετε τον βραστήρα.

- Τόσο το κουμπί  όσο και η λυχνία επιπέδου ατμού θα σβήσουν.

44 Σας συνιστούμε να ξεκινήσετε το σιδέρωμα με τα ρούχα που δεν χρειάζονται ατμό.

✳ Είναι μάλλον απίθανο, αλλά αν σιδερώνετε χωρίς ατμό για πάνω από 8 λεπτά, θα λειτουργήσει η διάταξη αυτόματης απενεργοποίησης.

ΚΑΘΕΤΟ ΣΙΔΕΡΩΜΑ

45 Αφαιρέστε ζάρες από κρεμασμένα ρούχα και κουρτίνες ή ταπετσαρίες επίπλων.

46 Βεβαιωθείτε ότι υπάρχει επαρκής αερισμός πίσω από το ύφασμα, ειδικά αν μπορεί να δημιουργηθεί υγρασία και να προκληθεί μούχλα.

47 Βεβαιωθείτε ότι δεν υπάρχει τίποτα πίσω από το ύφασμα που μπορεί να υποστεί ζημιά από τον ατμό.

48 Βεβαιωθείτε ότι δεν υπάρχουν αντικείμενα μέσα στις τσέπες, τα μπατζάκια και τις μανσέτες.

49 Γυρίστε τον διακόπτη θερμοκρασίας στη θέση **max**.

50 Κρατήστε το σίδερο πάνω από το ύφασμα.

51 Πατήστε το κουμπί  για παραγωγή ατμού, αφήστε το για να σταματήσει ο ατμός.

ΧΑΜΗΛΗ ΣΤΑΘΜΗ ΝΕΡΟΥ

52 Η λυχνία  θα ανάψει όταν η στάθμη του νερού είναι χαμηλή, ή εφόσον το δοχείο νερού δεν έχει τοποθετηθεί σωστά.

53 Απενεργοποιήστε το σίδερο, αποσυνδέστε το από το ρεύμα και πραγματοποιήστε τη διαδικασία προετοιμασίας.

ΜΕΤΑ ΑΠΟ ΤΗ ΧΡΗΣΗ

54 Τοποθετήστε το σίδερο πάνω στη μονάδα βάσης.

55 Πατήστε το κουμπί  – αναβοσβήνει με κόκκινο χρώμα.

56 Βγάλτε το βύσμα της συσκευής από την πρίζα και αφήστε την να κρυώσει.

57 Καθαρίστε τις εξωτερικές επιφάνειες της συσκευής με ένα υγρό πανί.

58 Αφαιρέστε τις κηλίδες από την πλάκα με λίγο ξύδι.

59 Ανασηκώστε το σίδερο για να το αποσπάσετε από τη μονάδα βάσης, τυλίξτε τον σωλήνα ατμού μέσα στη γωνία του πάνω από το δοχείο νερού και τον χώρο αποθήκευσης καλωδίου, μετά ακουμπήστε το σίδερο στη θέση του στη μονάδα βάσης.





60 Ανοίξτε τον χώρο αποθήκευσης καλωδίου, βάλτε στη θέση του το βύσμα και το καλώδιο, και κλείστε τον χώρο αποθήκευσης καλωδίου.

ΤΟ ΦΥΣΙΓΓΙΟ ΚΑΤΑ ΤΩΝ ΑΛΑΤΩΝ

61 Για να περιορίσετε τη συσσώρευση αλάτων, θα πρέπει να αντικαθιστάτε το φυσίγγιο κατά των αλάτων τακτικά.

62 Ύστερα από 10 ώρες παραγωγής ατμού, η λυχνία  ανάβει για να σας ενημερώσει πως το φυσίγγιο πρέπει να αντικατασταθεί, και ότι πρέπει να απομακρυνθούν τα άλατα από τον βραστήρα.

63 Πατήστε το κουμπί  και κρατήστε το πατημένο για 5 δευτερόλεπτα ώστε να σβήσετε τη λυχνία .

ΑΝΤΑΛΛΑΚΤΙΚΑ ΦΥΣΙΓΓΙΑ

64 Για ανταλλακτικά φυσίγγια, επικοινωνήστε με την εξυπηρέτηση πελατών μετά την πώληση.

ΑΛΛΑΓΗ ΤΟΥ ΦΥΣΙΓΓΙΟΥ

65 Βγάλτε το βύσμα της συσκευής από την πρίζα και αφήστε την να κρυώσει.

66 Ασφαλίστε το σίδερο πάνω στη μονάδα βάσης.

67 Αφαιρέστε το δοχείο νερού.

68 Απλώστε μια πετσέτα πάνω στην επιφάνεια εργασίας για να απορροφήσει τυχόν νερό που θα πέσει.

69 Θα χρειαστείτε πρόσβαση σε νερό και έναν νεροχύτη ή λεκάνη.

70 Γυρίστε ολόκληρη τη συσκευή στο πλάι, έτσι ώστε να βλέπετε μπροστά σας την κάτω πλευρά της.

71 Ανοίξτε τη θύρα του θαλάμου, και τραβήξτε το φυσίγγιο κατά των αλάτων προς τα έξω.

72 Τοποθετήστε το νέο φυσίγγιο μέσα στο θάλαμο, μετά κλείστε τη θύρα του θαλάμου.

73 Γυρίστε όρθια τη συσκευή.

74 Να αφαιρείτε τον λέβητα κάθε φορά που αντικαθιστάτε το φυσίγγιο.

ΑΦΑΛΑΤΩΣΗ ΤΟΥ ΛΕΒΗΤΑ

75 Αναμείξτε μία κουταλιά της σούπας λευκό ξύδι και 2 κουταλιές της σούπας ζεστό νερό σε μια κανάτα.

76 Ξεβιδώστε το προεξέχον κουμπί πρόσβασης στο βραστήρα, για να εμφανιστεί ο σωλήνας του βραστήρα.

77 Σηκώστε τη μονάδα βάσης, και αδειάστε τον βραστήρα μέσα στο νεροχύτη.

78 Γυρίστε τη συσκευή στο πλάι, και ρίξτε το μείγμα ξιδιού/νερού μέσα στο σωλήνα.

79 Βάλτε στη θέση του το προεξέχον κουμπί πρόσβασης στο βραστήρα, και σφίξτε το καλά.

80 Ανακινήστε τη συσκευή έτσι ώστε το μείγμα να καλύψει όλη την επιφάνεια στο εσωτερικό του βραστήρα.

81 Αφήστε το μείγμα να δράσει για μισή ώρα.

82 Ξεβιδώστε το προεξέχον κουμπί πρόσβασης στο βραστήρα, και αδειάστε το μείγμα στο νεροχύτη.

83 Ξεπλύνετε τον βραστήρα με καθαρό νερό.

84 Συνεχίστε να ξεπλένετε μέχρι να δείτε το νερό που βγαίνει να είναι καθαρό, χωρίς τριμμένα άλατα, και να μη μυρίζει ξίδι.

85 Βάλτε στη θέση του το προεξέχον κουμπί πρόσβασης στο βραστήρα, και σφίξτε το καλά.

86 Γυρίστε όρθια τη συσκευή.

87 Τοποθετήστε πάλι το δοχείο νερού στη θέση του.

88 Σκουπίστε τυχόν νερό που χύθηκε.

 Προϊόντα τα οποία επιστρέφονται κατά τη διάρκεια ισχύος της εγγύησης με φθορές λόγω αλάτων θα υπόκεινται σε χρέωση επισκευής.



ΠΡΟΣΤΑΣΙΑ ΤΟΥ ΠΕΡΙΒΑΛΛΟΝΤΟΣ

Προς αποφυγή περιβαλλοντικών προβλημάτων και προβλημάτων υγείας λόγω επικίνδυνων ουσιών από ηλεκτρικές και ηλεκτρονικές συσκευές, οι συσκευές με αυτό το σύμβολο δεν θα πρέπει να απορρίπτονται με τα λοιπά οικιακά απορρίμματα, αλλά να ανακτώνται, να επαναχρησιμοποιούνται ή να ανακυκλώνονται.

 A használati utasítást olvassa el és őrizze meg; ha továbbadja a készüléket, mellékelje azt is a termékhez.

FONTOS ÓVINTÉZKEDÉSEK

Kövesse az alábbi alapvető biztonsági óvintézkedéseket:

- 1 Az eszközt 8 éves (vagy idősebb) gyermekek és csökkent fizikai, érzékszervi vagy mentális képességekkel rendelkező vagy tapasztalatlan személyek csak felügyelet alatt/mások utasításainak megfelelően és csak akkor használhatják, ha tisztában vannak a használatból eredő kockázatokkal. Gyermekek nem játszhatnak az eszközzel. A készülék tisztítását és karbantartását gyermekek csak felügyelet alatt és csak akkor végezhetik, ha 8 évesnél idősebbek. Tartsa az eszközt és a kábelt 8 éven aluli gyermekektől elzárva.
- 2 Az alapegységet tegye stabil, vízszintes, hőálló felületre, lehetőleg vasalódeszkára.
- 3 A vasalót csak az alapegységen tartsa.
- 4 A vasalót csak stabil felületen használja.
- 5 Ne hagyja a vasalót őrizetlenül, ha áram alatt van, illetve, ha a vasalódeszkára lett helyezve.
- 6 Húzza ki a vasalót feltöltés előtt, tisztítás előtt; és használat után.
- 7 Ne használja a készüléket ha leesett, megsérült, meghibásodott, vagy folyik.
- 8 Ha a kábel megrongálódott, ki kell cseréltetni a gyártóval, egy szerviz munkatársával vagy egy hasonlóan szakképzett személlyel, hogy elkerülje a veszélyeket.

A készülék felületei felforrósodnak.

 Ne csavarja ki a vízmelegítő gombját addig, amíg a készülék teljesen le nem hűlt (legalább 2 óra).

 Ne merítse a készüléket folyadékba.

- 9 Ne vasaljon olyan ruházatot, amit éppen valaki visel – ez a viselő sérülését okozná.
- 10 A készüléket az utasításokban leírtakon kívül más célra ne használja.
- 11 Ne karcolja meg a vasalótalpat – kerülje a gombokkal, cipzárral, stb. való érintkezését.
- 12 A berendezés túlmelegedés ellen védő biztosítókkal van ellátva, ami túlmelegedés estén kiég. Ebben az esetben a berendezés nem fog működni, és meg kell javíttatni.

csak háztartási használatra

AZ ELSŐ HASZNÁLAT ELŐTT

- A vasalóról és a vasalótalpról távolítsa el az összes címkét, matricát és csomagolást.
- Ne ijedjen meg, ha a vasaló kezdetben füstöl egy kicsit, ez meg fog szűnni, amint az elemek elpárolognak.
- A vasalótalp megtisztításához vasaljon át egy használaton kívüli pamut anyagot.

rajzok	6 gőzcső	13 tartály
1 zár	7 tölcser	14 tartály-zár
gőz gomb	8 kapcsok	15 vízkömentesítő patron
2 fogantyú	9 vízmelegítő gombja	16 rekesz
3 hőmérséklet-szabályozó	10 kábel	17 ajtó
4 termosztát jelzőfény	11 kábeltartó	18 alapbeállításhoz nyomja meg
5 vasalótalp	12 alapegység	

A KAPCSOK HASZNÁLATA

- 1 Bekapcsolás előtt nyomja meg az egyik kapcson a jelet, hogy a vasalót leválassza az alapegységről.
- 2 Ha ezt elfelejti, a melegedő vasalótalp tágulása a helyükre szoríthatja a kapcsokat.
- 3 Ebben az esetben húzza ki az aljzatból a készüléket, várja meg, míg a lehűl, majd próbálja újra.
- 4 Használat után helyezze a vasalót az alapegységre, nyomja meg a jelzést az egyik kapcson, nyomja mindkét kapocs tetejét befelé, és reteszelve a vasalót az alapegységhez.
- 5 Így hordozni tudja az egész készüléket olyan módon, hogy egyik kezével a vasaló fogantyúját tartja, a másikkal pedig alulról támasztja az alapegységet.

VÍZ

- 6 Használjon csapvizet: a vízkömentesítő patron meglágyítja a vizet.
- 7 Ha a vízkömentesítő patron cseréjére van szükség és nincs cserepatronja, használjon desztillált vizet, amíg cserepatront szerez.
- 9 Ne adjon semmit hozzá a vízhez – ez tönkretenné a vasalót.

MEGTÖLTÉS

- 10 Feltöltés előtt kapcsolja ki a készüléket (), és húzza ki az aljzatból.

az egyszerű módszer

- 11 Helyezze be a tartályt és töltsön vizet az alapegység hátulján található tölcserbe.
- 12 A tölcser alja egyenesen a tartályba csatlakozik.
- 13 Töltse a tartályt fel a MAX jelig.
- 14 Állítsa a vasalót alaphelyzetbe.

a másik módszer



- 15 Nyúljon be a tartály alá, emelje fel a tartály kioldóját, és csúsztassa ki a tartályt az alapegységből.
- 16 Öntsön vizet a tartály tetején lévő lyukba.
- 17 Töltse a tartályt fel a MAX jelig.
- 18 Csúsztassa a tartályt az alapegységbe, amíg a kallantyú a helyére nem pattan.
- 19 Állítsa a vasalót alaphelyzetbe.

BEKAPCSOLÁS

- 20 Tegye a vasalót az alapegységre.
- 21 Ellenőrizze, hogy a kapcsok kioldott állapotban vannak-e (nyomja meg a gombot).
- 22 Emelje le a vasalót az alapegységről, tekerje le a gőzcsővet a tartály és a kábeltartó fölötti mélyedésből, majd helyezze vissza a vasalót az alapegységre.
- 23 Nyissa ki a kábeltartót (), húzza ki a csatlakozót és a teljes kábelt, vezesse át a kábelt a szomszédos nyíláson, és csukja be a kábeltartót.
- 24 Tegye be a dugót a csatlakozó aljzatba.
 - A gomb vörösen fog villogni.
- 25 A készülék bekapcsolásához nyomja meg a gombot.
 - A gomb abbahagyja a villogást, és folyamatos zöld fényre vált.
 - A gomb fog világítani, ami jelzi, hogy a vízmelegítő működik.
 - A gomb villogni fog, ami jelzi, hogy a gőz készül.
 - A fény fog világítani



26 Nyomja meg a  gombot az Ön által kívánt gőzszint kiválasztásához.

- A gőzszintet a következő fények jelzik:  = alacsony,  = közepes,  = magas.

27 Amikor a  gomb folyamatosan világít, a vízmelegítő készen áll a gőz kibocsátására.

28 Ezután ki- és bekapcsol majd, ahogyan a vízmelegítő működik, hogy tartsa a hőmérsékletet.

29 Ha a vasalón lévő hőmérséklet-szabályozó szobahőmérséklet felettire van állítva, a vasalón lévő termosztát jelzőfény világítani fog, jelezve, hogy a vasalótalp melegszik.

30 A fény elalszik, amikor a vasalótalp eléri a hőmérséklet-szabályozón beállított hőmérsékletet, azután ki- és bekapcsol, ahogyan a termosztát működik, hogy tartsa a hőmérsékletet.

INDULÁSI ÁLLAPOT BEÁLLÍTÁS

31 Állítsa a vasalót indulási helyzetbe miután megtöltötte a tartályt, hogy a víz és a gőz át tudjon jutni a rendszeren.

32 Tartsa a vasalót az alapegység alá, és nyomja meg a  gombot a vasaló tetején.

33 Kezdetben a szivattyú hangos less. Amikor elcsendesedik, a gőz elkezd kiáramolni a vasalótalpból.

34 A vasaló indulási állapotba van és használható.

AUTOMATIKUS KIKAPCSOLÁS



35 Ha 8 percgig nem nyomja meg a  gombot vagy a S gombot, a készülék készenléti módba áll.

36 Bekapcsoláshoz nyomja meg a  gombot.

- Ugorjon a 26. pontra.





ELŐKÉSZÜLETEK

37 Ellenőrizze a textil kezelésre vonatkozó jeleket (   ).

38 Először azokat az anyagokat vasalja ki, amelyek alacsony hőmérsékletet igényelnek , majd azokat, amelyek közepes hőmérsékletet , végül pedig azokat, amelyeket magas hőmérsékleten kell vasalni .

hőmérséklet beállítási útmutató

címke jelölések

-  langyos – nejlon, akril, polieszter
-  meleg – gyapjú, polieszter keverékek
-  forró – pamut, vászon
-  nem vasalható

hőmérséklet beállítás

-
-
- /max

✳ Ha a textil címkéjén lévő utasítások eltérnek az útmutatóban leírtaktól, akkor kövesse a címkén található utasításokat.

39 A hőmérséklet-szabályozó elforgatásával a beállítást a kívánt termosztát jelzőfény mellé állíthatja.

GŐZÖLŐS VASALÁS

✳ Ha gőzölni szeretne, a hőmérsékletet  vagy magasabb hőfokra állítsa.

40 Gőz képzéséhez nyomja le a  gombot, majd eresse el a gőz megállításához.

41 Folyamatos gőzkibocsátáshoz nyomja le a  gombot, majd a gomb lezárásához tolja a zárat (a gomb hátulján) hátra, a vasaló hátulja felé.

42 Csúsztassa a reteszt előre, hogy kioldja a zárat, és visszatérjen a normális használathoz.

SZÁRAZ VASALÁS

43 A vízmelegítő kikapcsolásához nyomja meg a r gombot (a fénye ki fog aludni).

- A  gomb és a gőzszint fények mind ki fognak aludni.

44 Javasoljuk, hogy először a száraz vasalást végezze el.

✳ Nem valószínű, de ha 8 percnél tovább szárazon vasal, az automatikus kikapcsoló funkció működésbe lép.

FÜGGŐLEGES VASALÁS

- 45 Távolítsa el a ráncokat/redőket a lógó ruhákról, függönyökről, és a bútor anyagokról.
- 46 Ellenőrizze, hogy az anyag megfelelő szellőzése biztosított-e, mert ellenkező esetben a nedvesség összegyűlhet, ami penészt okozhat.
- 47 Bizonyosodjon meg róla, hogy az anyag mögött semmi olyasmi nincs, amit a gőz tönkretenne.
- 48 Ellenőrizze, hogy a zsebek, hajtókák és mandzsetták üresek-e.
- 49 A hőmérséklet-szabályozót állítsa **max** állásba.
- 50 Emelje fel a vasalót az anyagról.
- 51 Gőz képzéséhez nyomja le a  gombot, majd eressze el a gőz megállításához.



ALACSONY VÍZSZINT

- 52 A  fény fog világítani, ha a vízszint túl alacsony, vagy ha a tartály nincs megfelelően behelyezve.
- 53 Kapcsolja ki, húzza ki, töltsse fel, majd állítsa indulási állapotba.

HASZNÁLAT UTÁN

- 54 Tegya a vasalót az alapegységre.
- 55 Nyomja meg a  gombot – vörösen fog villogni.
- 56 Húzza ki a készüléket, és hagyja kihűlni.
- 57 A készülék külső felületét egy nedves ruhával tisztítsa meg.
- 58 A vasalótalpon lévő foltokat távolítsa el egy kevés ecettel.
- 59 Emelje le a vasalót az alapegységről, tekerje be a gőzcsövet a tartály és a kábeltartó fölötti mélyedésbe, majd helyezze vissza a vasalót az alapegységre.
- 60 Nyissa ki a kábeltartót, helyezze vissza a csatlakozót és a kábelt, és csukja be a kábeltartót.

A VÍZKÖMENTESÍTŐ PATRON

- 61 A vízkő lerakódásának elkerülése érdekében rendszeresen ki kell cserélnie a vízkömentesítő patron.
- 62 10 óra gőzölés után a  fény világítani fog, amivel jelzi, hogy a patron ki kell cserélni, és a vízmelegítőt vízkömentesíteni kell.
- 63 A  fény kikapcsolásához nyomja meg a  gombot és tartsa lenyomva 5 másodpercig.

PÓT PATRONOK

- 64 Pót patronokkal kapcsolatban vegye fel a kapcsolatot a vevőszolgálattal.

PARTON CSERE

- 65 Húzza ki a készüléket, és hagyja kihűlni.
- 66 Reteszelve a vasalót az alapegységre.
- 67 Távolítsa el a tartályt.
- 68 Tegyen törülközőt a munkafelületre, hogy fel tudja szívni a folyadékcseppeket.
- 69 Szüksége lesz vízre és mősdótálra, vagy mosogató medencére.
- 70 Fordítsa az egész készüléket az oldalára úgy, hogy az alja Ön felé nézzen.
- 71 Nyissa ki a rekesz ajtaját, és húzza ki a vízkömentesítő patron.
- 72 Illessze be az új patron a rekeszbe, majd csukja be a rekesz ajtaját.
- 73 Fordítsa a készüléket álló helyzetbe.
- 74 Mindíg vízkömentesítse a forralót, amikor kicseréli a patron.

A FORRALÓ VÍZKÖMENTESÍTÉSE

- 75 Egy edényben keverjen össze 1 evőkanál étkezési ecetet 2 evőkanál meleg vízzel.
- 76 Csavarja le a vízmelegítő gombját a vízmelegítő-csőhöz való hozzáféréshez.
- 77 Vegye fel az alapegységet, és ürítse ki a vízmelegítő tartalmát a mosdóba.
- 78 Fordítsa a készüléket az oldalára, és öntse az ecet/víz keveréket a csőbe.
- 79 Helyezze vissza a vízmelegítő gombját, és szorulásig tekerje be.
- 80 Rázza meg a készüléket, hogy a keverék a vízmelegítő teljes belsejét bevonja.



81 Hagyja fél órát állni.

82 Csavarja ki a vízmelegítő gombját, és öntse ki a keveréket a mosdóba.

83 Öblítse ki a vízmelegítőt friss vízzel.

84 Többször öblítse át addig, amíg a kijövő víz tiszta, vízkődarabkától mentes, és nem ecetszagú.

85 Helyezze vissza a vízmelegítő gombját, és szorulásig tekerje be.

86 Fordítsa a készüléket álló helyzetbe.

87 Helyezze vissza a tartályt.

88 Törölje le, ha melléfolyt víz.

✳ Azoknak a garanciás termékeknek a javításáért, amelyeknek vízkő okozta a meghibásodását, díjat számítunk fel.



KÖRNYEZETVÉDELEM

Hogy elkerülje az elektromos és elektronikus termékekben levő veszélyes anyagok által okozott környezeti és egészségügyi problémákat, az ilyen jellel jelölt készülékeket nem szabad a szét nem válogatott városi szemétbe tenni, hanem össze kell gyűjteni, újra fel kell dolgozni és újra kell hasznosítani.

çizimler	6 buhar borusu	13 hazne
1 kilit	7 baca	14 hazne kilidi
 buhar düğmesi	8 kışkaçlar	15 kireç önleyici kartuş
2 sap	9 kazan erişim düğmesi	16 bölme
3 ısı kumandası	10 kablo	17 kapak
4 termostat lambası	11 kablo saklama yuvası	18 başlatmak için bastırın
5 taban	12 taban ünitesi	

 Talimatları okuyun, güvenli bir yerde saklayın, cihazın el değiştirmesi halinde cihazla birlikte aktarın.

ÖNEMLİ GÜVENLİK KURALLARI

Aşağıdakiler dahil, tüm temel güvenlik önlemlerini izleyin:

- 1 Bu cihaz, 8 yaş ve üzeri çocuklar ve yetersiz fiziksel, duyuşsal veya zihinsel kapasitelere sahip veya deneyim ve bilgisi bulunmayan kişiler tarafından, sadece denetim/talimat altında olmaları ve içerilen tehlikeleri anlamaları kaydıyla kullanılabilir. Çocuklar cihazla oyun oynamamalıdır. Temizlik ve kullanıcı bakımı işlemleri, 8 yaşın üzerinde ve denetim altında olmadıkları taktirde, çocuklar tarafından gerçekleştirilmemelidir. Cihazı ve kablosunu 8 yaşın altındaki çocuklardan uzak tutun.
- 2 Taban ünitesini sağlam, düz ve ısıya dayanıklı bir yüzeyin, tercihen bir ütü masasının üzerine yerleştirin.
- 3 Ütüyü sadece taban ünitesinin üzerine koyun.
- 4 Ütüyü sadece sağlam, sabit bir yüzey üzerinde kullanın.
- 5 Ütüyü prize takılı durumda veya ütü masası üzerinde gözetimsiz bırakmayın.
- 6 Ütüye su doldurmadan veya ütüyü temizlemeden önce ve ütüyü kullandıktan sonra fişini prizden çekin.
- 7 Yere düştüyse, hasarlıysa, hatalı çalışıyor veya sızıntı yapıyorsa, cihazı çalıştırmayın.
- 8 Hasarlı elektrik kabloları, güvenlik açısından sadece üretici, üreticinin yetkili servisleri veya benzer niteliklere sahip kişiler tarafından değiştirilmelidir.

 Cihazın yüzeyleri çok ısınabilir.

 Kazan erişim düğmesini, cihaz tamamen soğuyana dek gevşetmeyin (en az 2 saat).

 Cihazı sıvıya batırmayın.

9 Giysileri, insanların üzerindeyken ütölemeyin, giyen kişiyi yaralayabilirsiniz.

10 Cihazı, bu talimatlarda belirtilenler dışında bir amaçla kullanmayın.

11 Ütü tabanını çizmeyin; giysilerdeki düğme, fermuar, vb. metal kısımlara dikkat edin.





- 12 Cihaz, aşırı ısındığında patlayabilen koruyucu bir termal sigortaya sahiptir. Bu durumda, cihaz çalışmayı durduracaktır ve onarılması için servise götürülmelidir.

sadece ev içi kullanım

İLK KULLANIMDAN ÖNCE

- Ütüde ve tabanında bulunan tüm etiket, çıkartma veya ambalajı çıkarın.
- Ütünün başlangıçta bir miktar duman çıkarması normaldir, endişelenmeyin. Isınma devreleri kullanılmaya devam edildiğinde, bu durum sona erecektir.
- Ütünün tabanını temizlemek için eski bir pamuklu kumaş parçasını ütüleyin.

KISKAÇLARI KULLANMA

- 1 Açmadan önce, bir kıskaç üzerindeki  düğmesine basarak, ütüyü taban ünitesinden ayırın.
- 2 Unuttuğunuz takdirde, ısınan tabanın genleşmesi, kıskaçları yerine kilitleyebilir.
- 3 Bu meydana geldiğinde, cihazın fişini elektrik prizinden çekin, cihaz soğuyana dek bekleyin, sonra yeniden deneyin.
- 4 Kullandıktan sonra ütüyü taban ünitesine yerleştirin, bir kıskaç üzerindeki  düğmesine basarak her iki kıskaçın üst kısımlarını içeri doğru hareket ettirin ve ütüyü taban ünitesine kilitleyin.
- 5 Şimdi tüm cihazı, bir elinizle ütünün sapını kavrayarak ve diğer elinizi desteklemek için taban ünitesinin altına yerleştirerek taşıyabilirsiniz.

SU

- 6 Musluk suyu kullanın – kireç önleyici kartuş, suyu yumuşatacaktır.
- 7 Kireç önleyici kartuşun değiştirilmesi gerekiyorsa ve o anda elinizde yedek bir kartuş bulunmuyorsa, değiştirme işlemini gerçekleştirene dek damıtılmış su kullanın.
- 9 Suya herhangi bir madde eklemeyin, ütüye zarar verebilirsiniz.

DOLDURMA

- 10 Dolum öncesinde cihazı kapatın () ve fişini elektrik prizinden çekin.







kolay yöntem







- 11 Hazne yerindeyken, suyu taban ünitesinin arka kısmındaki bacadan içeri dökün.
- 12 Bacanın alt kısmı doğrudan hazneye besleme yapar.
- 13 Hazneyi "MAX" işaretine kadar suyla doldurun.
- 14 Ütüyü çalıştırın.

diğer yöntem

- 15 Haznenin ucunun alt kısmına erişin, hazne bırakma mandalını yukarı kaldırın ve hazneyi taban ünitesinin dışına doğru kaydırın.
- 16 Suyu haznenin üst kısmındaki deliğe dökün.
- 17 Hazneyi "MAX" işaretine kadar suyla doldurun.
- 18 Mandal, yuvasına tıklama sesiyle oturana dek kaydırarak, hazneyi taban ünitesine takın.
- 19 Ütüyü çalıştırın.

CİHAZI ÇALIŞTIRMA



- 20 Ütüyü taban ünitesine yerleştirin.
- 21 Kıskaçların serbest bırakma pozisyonunda ( düğmesine basın) olduğunu kontrol edin.
- 22 Ütüyü taban ünitesinden kaldırın, buhar borusunu hazne ve kablo saklama yuvasının üzerindeki oyuğundan çözün, sonra ütüyü tekrar taban ünitesinin üzerine yerleştirin.
- 23 Kablo saklama yuvasını açın () , fişi ve tüm kabloyu çekerek dışarı çıkarın, kabloyu bitişik boşluk boyunca geçirin ve kablo saklama yuvasını kapatın.
- 24 Fişi prize takın.
 -  düğmesi kırmızı renkte yanıp sönecektir.
- 25 Cihazı açmak için  düğmesine basın.
 -  düğmesi yanıp sönmeyi sona erdirecek ve yeşil renkte yanmaya başlayacaktır.
 -  düğmesi, kazanın çalışmakta olduğunu göstermek üzere yanacaktır.

-  düğmesi, buharın üretilmekte olduğunu göstermek üzere yanıp sönecektir.
 -  lambası yanacaktır
- 26 İsteddiğiniz buhar seviyesini seçmek için  düğmesine basın.
- Buhar seviyesi lambaları:  = düşük,  = orta,  = yüksek.
- 27  düğmesi sürekli yandığında, kazan buhar üretmeye hazırdır.
- 28 Sonrasında, kazanın ısıyı muhafaza etmesi için ara ara çalışacak ve kapanacaktır.
- 29 Ütüdeki ısı kumandası oda sıcaklığının üzerine ayarlanmıştır; ütüdeki termostat lambası, tabanın ısınmakta olduğunu göstermek üzere yanacaktır.
- 30 Taban ısı kumandası tarafından ayarlanan sıcaklığa ulaştığında sönecek ve sonrasında, termostatın ısıyı muhafaza etmesi için ara ara çalışacak ve kapanacaktır.







BAŞLATMA

- 31 Hazneyi doldurduktan sonra, sistem yoluyla su ve buhar elde etmek için ütüyü çalıştırın.
- 32 Ütüyü taban ünitesinin altında tutun ve ütünün üst kısmındaki  düğmesine basın.
- 33 Başlangıçta pompa gürültülü çalışacaktır. Gürültü sona erdiğinde, ütünün tabanından buhar çıkmaya başlayacaktır.
- 34 Ütü artık kullanıma hazırdır.

OTOMATİK KAPANMA





- 35  düğmesine veya 5 düğmesine 8 dakika içinde basmadığınız takdirde, cihaz bekleme (standby) moduna geçecektir.
- 36 Açmak için  düğmesine basın.
- Madde 26'e geçin.

HAZIRLANMA

- 37 Tekstil bakım sembollerini kontrol edin (   ).
- 38 Ütülemeye ilk olarak düşük ısı  gerektiren kumaşlarla başlayın, sonra orta ısı  gerektiren kumaşlarla devam edin ve son olarak yüksek ısı  gerektiren kumaşlarla tamamlayın.

ısı ayar kılavuzu

etiket işaretleri

-  soğuk – naylon, akrilikler, polyester
-  ılık – yün, polyester karışımları
-  sıcak – pamuk, keten
-  ütülemeyin



ısı ayarı

-
-
- /max

- * Kumaş etiketinin üzerinde yer alan talimatlar, bu kılavuzda yer alanlardan farklıysa, etiket üzerindeki talimatları dikkate alın.

- 39 Isı kumandasını, termostat lambasının yanındaki istediğiniz ayara getirmek için çevirin.

BUHARLI ÜTÜLEME

- * Buhar kullanmayı istiyorsanız, ısı ayarı  veya üzeri olmalıdır.
- 40 Buhar üretmek için  düğmesine basın, buharı durdurmak için düğmeyi serbest bırakın.
- 41 Sürekli bir buhar akışı elde etmek için  düğmesine basın ve ardından, düğmeyi basılı konumda kilitlemek için, (düğmenin arkasındaki) kilidi ütünün arka kısmına doğru geri kaydırın.

- 42 Kilidi açmak ve normal kullanıma geri dönmek için, mandalı ileri doğru itin.

KURU ÜTÜLEME

- 43 Kazanı kapatmak için r düğmesine basın (lambası sönecektir).
-  düğmesi ve buhar seviyesi lambalarının tümü sönecektir.
- 44 Önce kuru ütüleme yapmanızı tavsiye ederiz.
- * 8 dakikadan uzun süre kuru ütüleme yapmanız halinde, otomatik kapanma özelliği devreye girecektir.



🔗 DİKEY BUHAR VERME

- 45 Askıdaki giysilerde, asılı pedelerde ve döşemelik kumaşlarda olan kırışıklıkları giderir.
- 46 Kumaşın arkasında yeterli havalandırma olup olmadığını kontrol edin, aksi takdirde nem birikerek küflenmeye yol açabilir.
- 47 Kumaşın arkasında buhardan zarar görebilecek herhangi bir şey olmamasına dikkat edin.
- 48 Ceplerin, duble paçaların ve manşetlerin içinde herhangi bir cisim olup olmamasına dikkat edin.
- 49 Isı kumandasını **max** simgesine ayarlayın.
- 50 Ütüyü kumaşın üzerinden kaldırın.
- 51 Buhar üretmek için  düğmesine basın, buharı durdurmak için düğmeyi serbest bırakın.



🔗 AZ SU

- 52 Su seviyesi azaldığında veya hazne doğru şekilde takılmadığında  lambası yanacaktır.
- 53 Ütüyü kapatın, fişini prizden çekin, su doldurun ve yeniden başlatın.

👁️ KULLANDIKTAN SONRA

- 54 Ütüyü taban ünitesine yerleştirin.
- 55  düğmesine basın – kırmızı renkte yanıp sönecektir.
- 56 Cihazın fişini prizden çekin ve soğumaya bırakın.
- 57 Cihazın dış yüzeylerini nemli bir bezle silerek temizleyin.
- 58 Ütünün tabanındaki lekeleri, az miktarda sirke ile giderin.
- 59 Ütüyü taban ünitesinden kaldırın, buhar borusunu hazne ve kablo saklama yuvasının üzerindeki oyuğuna sarın, sonra ütüyü tekrar taban ünitesinin üzerine yerleştirin.
- 60 Kablo saklama yuvasını açın, fişi ve kabloyu tekrar yerine yerleştirin ve kablo saklama yuvasını kapatın.

👁️ KİREÇ ÖNLEYİCİ KARTUŞ

- 61 Kireç birikimini önlemek için, kireç önleyici kartuşu düzenli aralıklarla değiştirmelisiniz.
- 62 10 saat buhar verme sonrasında  lambası size kartuşun yenilenmesi ve kazanda kireç giderme işleminin yapılması gerektiğini bildirmek üzere yanacaktır.
- 63  düğmesine basarak ve 5 saniye basılı tutarak, lambayı  söndürün.

👁️ KARTUŞLARI YENİLEME

- 64 Kartuşların yenilenmesi için, satış sonrası servisle iletişime geçin.

👁️ KARTUŞU DEĞİŞTİRME

- 65 Cihazın fişini prizden çekin ve soğumaya bırakın.
- 66 Ütüyü taban ünitesinin üzerinde kilitleyin.
- 67 Haznedeki çıkarın.
- 68 Damlayan suları toplamak üzere, çalışma yüzeyinizin üzerine bir havlu serin.
- 69 Bir su kaynağına ve bir lavabo veya geniş bir kaba da ihtiyacınız olacaktır.
- 70 Tüm cihazı, alt kısmı size doğru bakacak şekilde yana yatırın.
- 71 Bölmenin kapağını açın ve kireç önleyici kartuşu çekerek dışarı çıkarın.
- 72 Yeni kartuşu bölmeye yerleştirin ve bölmenin kapağını kapatın.
- 73 Cihazı dik konuma getirin.
- 74 Kartuşu her yenilemenizde kazanı kireçten arındırın.

👁️ KAZANI KİREÇTEN ARINDIRMA

- 75 1 çorba kaşığı beyaz sirke ile 2 çorba kaşığı ılık suyu bir kapta karıştırın.
- 76 Kazan borusunu açığa çıkarmak için kazan erişim düğmesini çevirerek çıkarın.
- 77 Taban ünitesini kaldırın ve kazanı lavaboya boşaltın.
- 78 Cihazı yana yatırın ve boruya sirke/su karışımını dökün.
- 79 Kazan erişim düğmesini tekrar yerine yerleştirin ve sıkıştırın.
- 80 Karışımın kazanın tüm iç kısmını kaplamasını sağlamak için cihazı sallayın.
- 81 Yarım saat bekleyin.

- 82 Kazan erişim düğmesini çevirerek çıkarın ve karışımı lavaboya dökün.
83 Kazanı temiz suyla durulayın.
84 Çıkan su, kireç parçacıkları içermeyecek şekilde berrak olana ve sirke kokusu kaybolana dek durulamaya devam edin.
85 Kazan erişim düğmesini tekrar yerine yerleştirin ve sıkıştırın.
86 Cihazı dik konuma getirin.
87 Hazneyi tekrar yerine yerleştirin.
88 Dökülen suları bir bezle silin.
* Garanti kapsamında kireç nedeniyle arızalı olarak gelen ürünlerin onarımları ücrete tabi olacaktır.



ÇEVRE KORUMA

Elektrikli ve elektronik cihazlardaki tehlikeli maddelerin neden olduğu çevre ve sağlık sorunlarını önlemek amacıyla bu simge ile işaretlenen cihazlar, genel atık konteynerlerine değil, geri dönüşüm konteynerlerine bırakılmalıdır.



Bakanlıkça tespit ve ilan edilen kullanım ömrü 7 yıldır

Taşıma ve nakliye sırasında dikkat edilecek hususlar :
Ürünü düşürmeyiniz
Darbelere maruz kalmamasını sağlayınız
Cihazı nakliye sırasında orijinal ambalajında taşıyınız.

 Citiți instrucțiunile, păstrați-le într-un loc sigur; dacă dați aparatul altcuiva, nu uitați să dați și instrucțiunile.

PREVEDERI IMPORTANTE DE SIGURANȚĂ

Respectați măsurile de siguranță de bază, inclusiv:

- 1 Aparatul poate fi folosit de copii în vârstă de 8 ani sau mai mari și de către persoane cu capacități fizice, senzoriale sau mentale reduse sau lipsă de experiență și cunoștințe dacă sunt supravegheați/instruiți și înțeleg pericolele la care se supun. Copiii nu trebuie să se joace cu aparatul. Curățarea și utilizarea de către utilizator nu trebuie efectuate de copii decât dacă aceștia au peste 8 ani și sunt supravegheați. Nu lăsați aparatul și cablul la îndemâna copiilor sub 8 ani.
 - 2 Așezați unitatea de bază pe o suprafață nivelată, termorezistentă, de preferat pe placa de călcat.
 - 3 Așezați fierul de călcat doar pe unitatea de bază.
 - 4 Folosiți fierul de călcat doar pe o suprafață stabilă.
 - 5 Nu lăsați fierul de călcat nesupravegheat cât timp este în priză sau cât timp este pe placa de călcat.
 - 6 Înainte de a-l umple, curăța și după utilizare, scoateți fierul de călcat din priză.
 - 7 Nu utilizați aparatul dacă l-ați scăpat pe jos sau este deteriorat, sau dacă nu funcționează corect sau are scurgeri.
 - 8 În cazul în care cablul este deteriorat, trebuie înlocuit de către fabricant, agentul de service sau orice altă persoană calificată, pentru a evita accidentele.
-  **Suprafețele aparatului se vor încinge.**
-  Nu deșurubați butonul de acces la boiler până când aparatul nu s-a răcit complet (cel puțin 2 ore).
-  Nu introduceți aparatul în lichid.
- 9 Nu călcați hainele în timp ce sunt purtate - purtătorul lor va fi rănit.
 - 10 Nu folosiți aparatul în niciun alt scop decât cel descris în aceste instrucțiuni.
 - 11 Nu zgâriați talpa - evitați nasturii, fermoarele etc.
 - 12 Aparatul este prevăzut cu o siguranță termică, ce va sări în cazul supraîncălzirii. Dacă se întâmplă asta, aparatul nu va mai funcționa și va trebui returnat pentru a fi reparat.

exclusiv pentru uz casnic



ÎNAINTE DE PRIMA UTILIZARE

- Îndepărtați toate etichetele, autocolantele sau ambalajele de pe fierul de călcat și de pe talpa sa.
- Nu vă faceți griji dacă la început fierul de călcat scoate puțin fum; acesta va dispărea odată ce elementele se încălzesc.

schite	6 țeavă pentru aburi	12 unitate de bază
1 încuietoare	7 pâlnie	13 rezervor
 buton pentru abur	8 cleme	14 blocare rezervor
2 mână	9 buton de acces la boiler	15 cartuș anti-sedimente
3 control temperatură	10 cablu	16 compartiment
4 bec termostat	11 compartiment pentru cablu	17 ușă
5 talpă		18 apăsați pentru a porni

- Pentru a curăța talpa, călcați o cârpă veche din bumbac.

FOLOSIREA CLEMELOR

- 1 Înainte de a porni aparatul, apăsați  pe o clemă, pentru a debloca fierul de călcat de pe unitatea de bază.
- 2 Dacă uitați, expansiunea tălpii de încălzire ar putea bloca clemele pe loc.
- 3 Dacă se întâmplă acest lucru, scoateți aparatul din priză, așteptați să se răcească, apoi încercați din nou.
- 4 După utilizare, fixați fierul de călcat pe unitatea de bază, apăsați  pe clemă, pentru a muta partea de sus a ambelor cleme în interior, și blocați fierul de călcat pe unitatea de bază.
- 5 Acum puteți lua tot aparatul prinzând mânerul fierului de călcat cu o mână și punând cealaltă mână sub unitatea de bază pentru a-l sprijini.

APĂ

- 6 Folosiți apă de la robinet – cartușul anti-sedimente va atenua efectul apei.
- 7 În cazul în care cartușul anti-sedimente trebuie înlocuit și nu aveți unul de rezervă, folosiți apă distilată în timp ce așteptați rezerva.
- 9 Nu adăugați nimic în apă – veți deteriora fierul de călcat.

UMLERE

- 10 Oprii aparatul () și scoateți-l din priză înainte de a pune apa.



modul simplu

- 11 Cu rezervorul montat, turnați apă în pâlnia din spatele unității de bază.
- 12 Fundul pâlniei alimentează direct rezervorul.
- 13 Umpleți rezervorul până la semnul M_{AX}.
- 14 Porniți fierul de călcat.

alt mod





- 15 Apucați capătul de jos al rezervorului, ridicați piedica rezervorului și glisați rezervorul de pe unitatea de bază.
- 16 Turnați apă în orificiul de deasupra rezervorului.
- 17 Umpleți rezervorul până la semnul M_{AX}.
- 18 Glisați rezervorul în unitatea de bază până când se aude un clic, semn că s-a fixat.
- 19 Porniți fierul de călcat.

PORNIRE



- 20 Așezați fierul de călcat pe unitatea de bază.
- 21 Verificați dacă clemele sunt în poziția eliberată (apăsați ).
- 22 Ridicați fierul de călcat de pe unitatea de bază, deșurubați țeava pentru aburi din nișa sa de deasupra rezervorului și compartimentul pentru cablu, apoi montați iar fierul pe unitatea de bază.
- 23 Deschideți compartimentul pentru cablu () , trageți întrerupătorul și tot cablul, introduceți cablul prin deschizătura adiacentă și închideți compartimentul pentru cablu.
- 24 Băgați întrerupătorul în priză.
 - Butonul  se va face roșu.



25 Apăsați butonul  pentru a porni aparatul.

- Butonul  se va opri din licărit și se va face verde.
- Butonul  va licări, pentru a indica faptul că boilerul funcționează.
- Butonul  va licări, pentru a indica faptul că aburul este generat.
- Becul  se va aprinde

26 Apăsați butonul  pentru a alege nivelul de abur dorit.

- Becurile de nivel al aburului sunt:  = redus,  = mediu,  = puternic.

27 Când butonul  se aprinde permanent, boilerul este gata să genereze abur.

28 Apoi se va aprinde și se va stinge, pe măsură ce boilerul va funcționa pentru a menține temperatura.

29 În cazul în care controlul temperaturii de pe fierul de călcat este setat peste temperatura camerei, becul termostatului de pe fierul de călcat se va aprinde, pentru a indica că talpa se încălzește.

30 Se va stinge când talpa atinge temperatura setată prin controlul temperaturii, apoi se va aprinde și se va stinge, pe măsură ce termostatul funcționează pentru a menține temperatura.

PORNIRE

31 Porniți fierul după ce ați umplut rezervorul, pentru a primi apă și abur prin intermediul sistemului.

32 Țineți fierul de călcat sub unitatea de bază și apăsați butonul  din partea de sus a fierului de călcat.

33 Inițial, pompa va face zgomot. Când se oprește zgomotul, va ieși abur din talpă.

34 Fierul este acum pornit și gata de folosit.

ÎNCHIDERE AUTOMATĂ



35 Dacă nu apăsați butonul  sau butonul S timp de 8 minute, aparatul va intra în modul standby.

36 Pentru a-l porni, apăsați butonul .

- Săriți la punctul 26.





PREGĂTIRE

37 Consultați simbolurile de manevrare a materialelor (   .

38 Călcați mai întâi materialele care necesită temperaturi mai joase , apoi pe cele ce necesită temperaturi medii , și terminați cu cele ce necesită temperaturi înalte .

ghid pentru setarea temperaturii

specificații etichetă

-  rece – nailon, fibre acrilice, poliester
-  cald – lână, amestecuri din poliester
-  fierbinte – bumbac, lenjerie
-  a nu se călca

setare temperatură

-
-
- /max

* Dacă instrucțiunile de pe eticheta materialului diferă de cele din acest ghid, urmați instrucțiunile de pe etichetă.

39 Setăți controlul temperaturii la valoarea dorită, lângă becul termostatului.

CĂLCAREA CU ABURI

* Dacă intenționați să folosiți aburii, temperatura trebuie setată pe  sau o valoare mai mare.

40 Apăsați butonul  pentru a produce abur, eliberați-l pentru a opri aburul.

41 Pentru un flux constant de abur, apăsați butonul , apoi glisați încuietoarea (din spatele butonului) înapoi, înspre partea din spate a fierului, pentru a bloca butonul.

42 Glisați încuietoarea înainte pentru a o debloca și a reveni la modul de utilizare normal.

CĂLCARE USCATĂ

43 Apăsați butonul r (becul se va stinge), pentru a opri boilerul.

- Butonul  și becurile pentru nivelul aburului se vor stinge.

44 Vă recomandăm să călcați mai întâi fără aburi.

★ Este puțin probabil, însă, dacă călcați fără abur mai mult de 8 minute, se va activa funcția de oprire automată.

CĂLCAREA VERTICALĂ CU ABURI

45 Neteziti cutele hainelor aflate pe umeras, perdelelor suspendate și materialelor de pe mobilă.

46 Asigurați-vă că există suficientă ventilație în spatele materialului; în caz contrar, se poate umezi, cauzând mucegai.

47 Verificați ca în spatele materialului să nu fie nimic care ar putea să fie deteriorat de aburi.

48 Verificați dacă buzunarele și manșetele sunt goale.

49 Setați temperatura la **max**.

50 Ridicați fierul de pe material.

51 Apăsați butonul  pentru a produce abur, eliberați-l pentru a opri aburul.

NIVEL SCĂZUT DE APĂ

52 Becul  se va aprinde dacă nivelul apei scade sau dacă rezervorul nu este montat corect.

53 Opriti aparatul, umpleți cu apă și porniți-l din nou.

DUPĂ UTILIZARE

54 Așezați fierul de călcat pe unitatea de bază.

55 Apăsați butonul  - se va face roșu.

56 Scoateți aparatul din priză și lăsați-l să se răcească.

57 Curățați suprafețele exterioare ale aparatului cu o cârpă umedă.

58 Îndepărtați petele de pe talpă cu puțin oțet.



59 Ridicați fierul de călcat de pe unitatea de bază, înșurubați țeava pentru aburi în nișa sa de deasupra rezervorului și compartimentul pentru cablu, apoi montați iar fierul pe unitatea de bază.

60 Deschideți compartimentul pentru cablu, puneți la loc întrerupătorul și cablul și închideți compartimentul pentru cablu.

CARTUȘUL ANTI-SEDIMENTE

61 Pentru a reduce depunerea de sedimente, trebuie să schimbați cartușul anti-sedimente regulat.

62 După 10 ore de folosire cu abur, becul  se va aprinde pentru a vă indica faptul că trebuie să schimbați cartușul și să detartrați boilerul.

63 Apăsați butonul  și mențineți-l apăsat timp de 5 secunde, pentru a stinge becul .

CARTUȘE DE REZERVĂ

64 Pentru cartușe de rezervă, contactați serviciul post-vânzare.

SCHIMBAREA CARTUȘULUI

65 Scoateți aparatul din priză și lăsați-l să se răcească.

66 Blocați fierul de călcat deasupra unității de bază.

67 Îndepărtați rezervorul.

68 Așezați un prosop pe suprafața de lucru, pentru a absorbi stropii.

69 Aveți nevoie de acces la apă și de o chiuvetă sau un lighean.

70 Întoarceți aparatul pe lateral, cu partea de jos înspre dvs.

71 Deschideți ușa compartimentului și trageți afară cartușul anti-sedimente.

72 Montați noul cartuș în compartiment, apoi închideți ușa compartimentului.

73 Întoarceți aparatul pe verticală.

74 Detartrați boilerul de fiecare dată când înlocuiți cartușul.



DETARTRAREA BOILERULUI

- 75 Amestecați 1 linguriță de oțet alb cu 2 lingurițe de apă caldă într-un vas.
- 76 Deșurubați butonul de acces la boiler, pentru a expune țeava boilerului.
- 77 Ridicați unitatea de bază și goliți boilerul în chiuvetă.
- 78 Întoarceți aparatul pe lateral și turnați un amestec de oțet/apă în țeavă.
- 79 Puneți la loc butonul de acces la boiler și strângeți-l.
- 80 Scuturați aparatul, pentru a vă asigura că amestecul atinge toată suprafața interioară a boilerului.
- 81 Lăsați să acționeze o jumătate de oră.
- 82 Deșurubați butonul de acces la boiler și vărsați amestecul în chiuvetă.
- 83 Clătiți boilerul cu apă curată.
- 84 Clătiți până când apa care iese este curată, nu prezintă particule de sedimente și nu miroase a oțet.
- 85 Puneți la loc butonul de acces la boiler și strângeți-l.
- 86 Întoarceți aparatul pe verticală.
- 87 Puneți rezervorul la loc.
- 88 Ștergeți apa vărsată.

✳️ Produsele aflate în garanție, returnate din cauza defecțiunilor provocate de particule de calcar, vor fi reparate aplicându-se un preț de reparare.

PROTEJAREA MEDIULUI



Pentru a evita probleme de mediu și sănătate cauzate substanțele periculoase din aparatele electrice și electronice, aparatele marcate cu acest simbol nu trebuie aruncate direct la gunoi, ci trebuie recuperate, refolosite sau reciclate.

илюстрации	7 фуния	15 пълнител против котлен камък
1 ключалка	8 скоби	16 отделение
 бутон за пара	9 дръжка за достъп до бойлера	17 вход
2 дръжка	10 кабел	18 натиснете, за да активирате
3 регулатор на температурата	11 място за съхранение на кабела	
4 лампичка на термостата	12 основен уред	
5 плоча	13 резервоар	
6 тръба за пара	14 блокировка на резервоара	

 Прочетете инструкциите, запазете ги и ги предавайте, ако предавате и уреда.

 **ВАЖНИ ПРЕДПАЗНИ МЕРКИ**

Следвайте основните мерки за безопасност, включително:

- 1 Този уред може да се използва от деца над 8-годишна възраст, както и от хора с ограничени физически, сетивни или умствени способности, или липса на опит и познания, ако са наглеждани/инструктирани и разбират опасностите с това. С уреда не трябва да играят деца. Почистването и поддръжката не трябва да се извършват от деца, освен ако те не са над 8-годишна възраст и някой ги наглежда. Пазете уреда и кабела от деца под 8-годишна възраст.
 - 2 Поставете основния уред на стабилна, равна, топлоустойчива повърхност, за предпочитане на дъска за гладене.
 - 3 Оставяйте ютията единствено върху основния уред.
 - 4 Използвайте ютията само върху стабилни повърхности.
 - 5 Не оставяйте ютията без надзор, докато е включена в захранването или докато е изправена върху дъската.
 - 6 Изключвайте ютията от захранването преди да я пълните, почиствате и след употреба.
 - 7 Не използвайте уреда, ако бъде изпуснат или повреден, или ако има неизправности или течове.
 - 8 Ако кабелът е повреден, той трябва да се замени от производителя, негов представител за сервизно обслужване или друго квалифицирано за тази цел лице, за да се избегне всякакъв риск.
-  **Повърхността на уреда ще се нагоречи.**
-  Не отвивайте дръжката за достъп до бойлера, докато уредът не изстине напълно (за това са необходими са поне 2 часа).
-  Не потапяйте уреда в течност.
- 9 Не гладете дрехи, докато са облечени – ще нараните лицето, което ги носи.
- 10 Не използвайте уреда за други цели, освен тези, описани в настоящите инструкции.





- 11 Не драскайте плочата – избягвайте копчета, ципове и др.
- 12 Уредът има термopедпазител, който ще изгори, ако той прегрее. Ако това се случи, уредът ще престане да работи и трябва да бъде върнат за ремонт.

само за домашна употреба

ПРЕДИ ПЪРВОНАЧАЛНО ИЗПОЛЗВАНЕ

- Отстранете всички етикети, стикери или опаковки от ютията и плочата.
- Не се притеснявайте, ако в началото ютията пуши малко, това ще спре, когато елементът се вулканизира.
- Изгладете старо парче памучен плат, за да почистите плочата.

ИЗПОЛЗВАНЕ НА СКОБИТЕ

- 1 Преди да включите ютията, натиснете  върху една от скобите, за да освободите ютията от основния уред.
- 2 Ако забравите, нарастването на топлината на плочата може да доведе до заключване на скобите.
- 3 Ако това се случи, изключете от контакта и изчакайте, докато уредът изстине, след което опитайте отново.
- 4 След употреба, поставете ютията върху основния уред, натиснете  върху една от скобите, за да преместите и двете скоби навътре и да фиксирате ютията към основния уред.
- 5 Можете да местите целия уред, като хванете ютията за дръжката с една ръка и поставите другата ръка под основния уред.

ВОДА

- 6 Използвайте чешмяна вода – пълнителят против котлен камък ще омекоти водата.
- 7 Ако е необходима смяна на пълнителя против котлен камък и вие не разполагате с резервен, използвайте дестилирана вода, докато чакате за нов.
- 9 Не добавяйте нищо към водата – ще повредите ютията.

ПЪЛНЕНЕ

- 10 Изключете от бутон () и извадете от контакта преди да напълните вода в резервоара.



лесен начин











- 11 С поставен на място резервоар, напълнете вода през фунията в задната част на основния уред.
- 12 Дъното на фунията директно зарежда резервоара.
- 13 Напълнете резервоара до максималната маркировка (Max).
- 14 Активирайте ютията.

друг начин

- 15 Стигайки под края на резервоара, го повдигнете, за да го освободите и го плъзнете, освобождавайки го от основния уред.
- 16 Напълнете водата през отвора на резервоара отгоре.
- 17 Напълнете резервоара до максималната маркировка (Max).
- 18 Плъзнете резервоара в основния уред, докато закопчалката щракне на място.
- 19 Активирайте ютията.

ВКЛЮЧВАНЕ



- 20 Поставете ютията върху основния уред.
- 21 Проверете дали скобите са в освободена позиция (натиснете )
- 22 Вдигнете ютията от основния уред, развийте тръбата за пара над резервоара и от мястото за съхранение на кабела, и тогава поставете ютията обратно върху основния уред.
- 23 Отворете мястото за съхранение на кабела, () дръпнете щепсела и кабела, навийте кабела през отвора и затворете мястото за съхранение на кабела.

- 24 Включете щепсела в захранващия контакт.
- Бутонът  започва да мига в червено.
- 25 Натиснете бутона , за да включите уреда.
- Бутонът  ще спре да мига и ще светне в зелено.
 - Бутонът  ще светне, за да покаже, че бойлерът работи.
 - Бутонът  започва да мига, за да покаже, че се образува пара.
 - Бутонът  светва
- 26 Натиснете бутон , за да изберете желаното ниво на пара.
- Нивата на парата са:  – ниско,  – средно,  – високо.
- 27 Когато бутон  светне за постоянно, бойлерът е готов да образува пара.
- 28 Тя ще се включва и изключва, докато бойлерът работи и поддържа температурата.
- 29 Ако регулаторът на температурата е настроен над стайна температура, лампичката на термостата на ютията светва, за да покаже, че плочата се нагрива.
- 30 Лампичката угасва, когато плочата достигне зададената от регулатора температура и ще се включва и изключва, докато термостатът я поддържа.





АКТИВИРАНЕ

- 31 Активирайте ютията, след като напълните резервоара, за да прокарате водата и парата през системата.
- 32 Задръжте ютията под основния уред и натиснете бутон  върху ютията.
- 33 Първоначално помпата ще шуми. Когато стане тиха, от плочата ще излезе пара.
- 34 Ютията е активирана и готова за употреба.

АВТОМАТИЧНО ИЗКЛЮЧВАНЕ

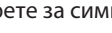



- 35 Ако не натиснете бутон  или бутон 5 в продължение на 8 минути, уредът ще премине в режим на готовност.
- 36 За да го включите, натиснете бутона .
- Преминете към точка 26.

ПОДГОТОВКА

- 37 Проверете за символи за грижа за текстила ().
- 38 Първо гладете тъканите, които се нуждаят от ниска температура , след което тези със средна температура , и завършете с онези, които се нуждаят от висока температура .

указания за настройка на температурата

маркировка на етикет



-  хладно – найлон, акрил, полиестер
-  топло – вълна, полиестерни смеси
-  горещо – памук, лен
-  не гладете

настройка на температура

-
-
- /max

- * Ако инструкциите на етикета на тъканта се различават от тези указания, следвайте инструкциите на етикета.
- 39 Завъртете контрола на температурата, за да поставите желаната настройка до лампичката на термостата.

ГЛАДЕНЕ С ПАРА

- * Ако смятате да използвате пара, настройката за температура трябва да бъде  или по-висока.
- 40 Натиснете бутона , за да се генерира пара и го освободете, за да спрете парата.
- 41 За постоянна пара, натиснете бутон , тогава плъзнете ключалката (отзад на бутона) обратно, срещу задната част на ютията, за да заключите бутона.
- 42 Плъзнете резето напред, за да го отключите, и да се върнете към нормална употреба.



СУХО ГЛАДЕНЕ

43 Натиснете бутон  (той спира да свети), за да изключите бойлера.

- Бутон  и бутонът за нивото на парата ще се изключат.

44 Препоръчваме ви първо да направите сухо гладене.

 Не се случва често, но ако гладите на сухо за повече от 8 минути, уредът ще се изключи автоматично.

ВЕРТИКАЛНА ПАРА

45 Отстранявайте гънки от окачени дрехи, висящи завеси и тапицерия на мебели.

46 Проверете дали има адекватна вентилация зад плата, в противен случай може да се натрупа влага, която да причини плесен.

47 Проверете да няма нищо зад плата, което да бъде повредено от парата.

48 Проверете дали джобовите, маншетите и ръкавелите са празни.

49 Настройте контрола на температурата на **max**.

50 Повдигнете ютията от плата.

51 Натиснете бутон , за да се генерира пара и го освободете, за да спрете парата.

НИСКА ВОДА

52 Лампата  ще светне, ако нивото на водата намалее или резервоарът не е наместен.

53 Изключете, изключете от захранването и активирайте.

СЛЕД УПОТРЕБА

54 Поставете ютията върху основния уред.

55 Натиснете бутон  – той започва да премигва в червено.

56 Отворете уреда и го оставете да изстине.

57 Почистете външните повърхности на уреда с влажна кърпа.

58 Отстранявайте петната от плочата с малко оцет.

59 Вдигнете ютията от основния уред, навийте тръбата за парата в нейната ниша над резервоара и мястото за съхранение на кабела, след което поставете ютията обратно върху основния уред.

60 Отворете мястото за съхранение на кабела, поставете обратно щепсела и кабела и затворете.

ПЪЛНИТЕЛ ПРОТИВ КОТЛЕН КАМЪК

61 За да намалите образуването на варовик, е необходима редовна смяна на пълнителя против котлен камък.

62 След 10 часа използване на пара, бутонът  ще светне, за да покаже, че пълнителят трябва да се смени и бойлерът трябва да бъде почистен от котления камък.

63 Натиснете бутон  и задръжте в продължение на 5 сек., за да изключите лампичката .

РЕЗЕРВНИ ПЪЛНИТЕЛИ

64 За резервни пълнители се свържете със следпродажбено обслужване.

ПОДМЯНА НА ПЪЛНИТЕЛЯ

65 Отворете уреда и го оставете да изстине.

66 Фиксирайте ютията върху основния уред.

67 Отстранете резервоара.

68 Поставете кърпа на работната повърхност, за да улавя капките.

69 Ще ви е необходим достъп до вода и мивка или леген.

70 Обърнете уреда настрани с долната страна срещу вас.

71 Отворете входа на отделението и извадете пълнителя против котлен камък.

72 Сложете новия пълнител в отделението и затворете входа му.

73 Обърнете уреда в изправено положение.

74 Отстранявайте котления камък всеки път, когато подменяте пълнителя.

ОТСТРАНЯВАНЕ НА КОТЛЕН КАМЪК ОТ БОЙЛЕРА

- 75 Сменете 1 супена лъжица бял оцет и 2 супени лъжици топла вода в кана.
 - 76 Развийте дръжката за достъп до бойлера, за да се покаже тръбата на бойлера.
 - 77 Повдигнете основния уред, за да се изпразните бойлера в мивката.
 - 78 Обърнете уреда настрани и напълнете смес от оцет/вода в тръбата.
 - 79 Сменете дръжката за достъп до бойлера и затегнете.
 - 80 Разклатете уреда, за да сте сигурни, че сместа е покрила целия бойлер отвътре.
 - 81 Оставете го за половин час.
 - 82 Развийте дръжката за достъп до бойлера и излейте сместа в мивката.
 - 83 Изплакнете бойлера с чиста вода.
 - 84 Изплаквайте, докато водата излезе чиста, без варовик и не мирише на оцет.
 - 85 Сменете дръжката за достъп до бойлера и затегнете.
 - 86 Обърнете уреда в изправено положение.
 - 87 Поставете резервоара.
 - 88 Избършете разлятото.
-  Продукти под гаранция, върнати с повреди в резултат от натрупване на котлен камък, подлежат на такса за ремонт.

ОПАЗВАНЕ НА ОКОЛНАТА СРЕДА

 За да се избегнат екологични и здравни проблеми поради наличие на опасни субстанции в електрическите и електронни стоки, уредите, обозначени с този символ, не трябва да се изхвърлят заедно с несортирани общински отпадъци, а следва да се върнат обратно, да се използват отново или рециклират.

 Read the instructions, keep them safe, pass them on if you pass the appliance on.

IMPORTANT SAFEGUARDS

Follow basic safety precautions, including:

- 1 This appliance can be used by children aged from 8 years and above and persons with reduced physical, sensory or mental capabilities or lack of experience and knowledge if they have been supervised/instructed and understand the hazards involved. Children shall not play with the appliance. Cleaning and user maintenance shall not be done by children unless they are older than 8 and supervised. Keep the appliance and cable out of reach of children under 8 years.
- 2 Sit the base unit on a stable, level, heat-resistant surface, preferably an ironing board.
- 3 Rest the iron only on the base unit.
- 4 Use the iron only on a stable surface.
- 5 Don't leave the iron unattended while plugged in, or while it's standing on the ironing board.
- 6 Unplug the iron before filling, before cleaning, and after use.
- 7 Don't operate the appliance if it's dropped or damaged, or if it malfunctions or leaks.
- 8 If the cable is damaged, it must be replaced by the manufacturer, its service agent, or someone similarly qualified, to avoid hazard.

 **The surfaces of the appliance will get hot.**

 Don't unscrew the boiler access knob till the appliance has cooled down fully (at least 2 hours).

 Don't immerse the appliance in liquid.

9 Don't iron clothing while it's being worn – you'll injure the wearer.

10 Don't use the appliance for any purpose other than those described in these instructions.

11 Don't scratch the soleplate – avoid buttons, zips, etc.



12 The appliance has a protective thermal fuse, which will blow if it overheats. If this happens, the appliance will stop working, and must be returned for repair.

household use only

BEFORE USING FOR THE FIRST TIME

- Remove any labels, stickers or packaging from the iron and soleplate.
- Don't worry if the iron smokes a bit at first, it'll stop as the element cures.
- Iron an old piece of cotton fabric, to clean the soleplate.

USING THE CLAMPS

- 1 Before switching on, press  on one clamp, to unlock the iron from the base unit.
- 2 If you forget, the expansion of the heating soleplate may lock the clamps into place.
- 3 If this happens, unplug, wait till the appliance cools, then try again.
- 4 After use, set the iron on the base unit, press  on one clamp, to move the tops of both clamps inwards, and lock the iron to the base unit.

diagrams	6 steam pipe	13 reservoir
1 latch	7 funnel	14 reservoir lock
 steam button	8 clamps	15 anti-scale cartridge
2 handle	9 boiler access knob	16 compartment
3 temperature control	10 cable	17 door
4 thermostat light	11 cable storage	18 press to initialize
5 soleplate	12 base unit	

5 You may now carry the whole appliance by gripping the handle of the iron with one hand, and putting the other hand underneath the base unit for support.

WATER

- 6 Use tap-water – the anti-scale cartridge will soften the water.
- 7 If the-scale cartridge needs replacing, and you don't have a replacement, use distilled water while you're waiting for the replacement.
- 9 Don't add anything to the water – you'll damage the iron.

FILLING

10 Switch off () , and unplug before filling.













the easy way

- 11 With the reservoir in place, pour water into the funnel in the rear of the base unit.
- 12 The bottom of the funnel feeds directly into the reservoir.
- 13 Fill the reservoir to the MAX mark.
- 14 Initialize the iron.

the other way

- 15 Reach under the end of the reservoir, raise the reservoir release, and slide the reservoir out of the base unit.
- 16 Pour water into the hole in the top of the reservoir.
- 17 Fill the reservoir to the MAX mark.
- 18 Slide the reservoir into the base unit till the catch clicks into place.
- 19 Initialize the iron.

SWITCH ON

- 20 Sit the iron on the base unit.
- 21 Check that the clamps are in the release position (press ) .
- 22 Lift the iron off the base unit, unwind the steam pipe from its niche above the reservoir and cable storage, then set the iron back on the base unit.
- 23 Open the cable storage () , pull out the plug and all the cable, thread the cable through the adjacent gap, and close the cable storage.
- 24 Put the plug into the power socket.
 - The  button will blink red.
- 25 Press the  button to switch the appliance on.
 - The  button will stop blinking and glow green.
 - The  button will glow, to show that the boiler is operating.
 - The  button will blink, to show that steam is being generated.
 - The  light will glow
- 26 Press the  button to choose the steam level you want.
 - The steam level lights are:  = low,  = medium,  = high.
- 27 When the  button glows steadily, the boiler is ready to make steam.
- 28 It'll then cycle on and off as the boiler works to maintain the temperature.
- 29 If the temperature control on the iron is set above room temperature, the thermostat light on the iron will glow, to show that the soleplate is heating up.



30 It'll go out when the soleplate reaches the temperature set by the temperature control, then cycle on and off, as the thermostat works to maintain the temperature.

INITIALIZATION

31 Initialize the iron after filling the reservoir, to get water and steam through the system.

32 Hold the iron below the base unit, and press the  button, on top of the iron.

33 Initially, the pump will be noisy. When it quietsens, steam will come out of the soleplate.

34 The iron is now initialized and ready for use.

AUTO SHUT-OFF



35 If you don't press the  button or the  button for 8 minutes, the appliance will go into standby mode.

36 To switch on, press the  button.

- Jump to point 26.





PREPARATION

37 Check for textile care symbols ().

38 Iron fabrics needing low temperatures  first, then those that need medium temperatures , and finish with those needing high temperatures .

temperature setting guide

label marking

-  cool – nylon, acrylics, polyester
-  warm – wool, polyester mixtures
-  hot – cotton, linen
-  do not iron

temperature setting

-
-
- /max

★ If the instructions on the fabric label differ from this guide, follow the instructions on the label.

39 Turn the temperature control to bring the setting you want next to the thermostat light.

STEAM IRONING

★ If you intend to use steam, the temperature setting must be at  or higher.

40 Press the  button to produce steam, release it to stop the steam.

41 For a constant stream of steam, press the  button, then slide the latch (on the rear of the button) back, towards the rear of the iron, to lock the button down.

42 Slide the latch forward, to unlock it, and revert to normal use.

DRY IRONING

43 Press the  button (its light will go out), to switch the boiler off.

- The  button and the steam level lights will all go out.

44 We recommend doing your dry ironing first.

★ It's unlikely, but if you're dry ironing for more than 8 minutes, the auto-shut-off feature will operate.

VERTICAL STEAMING

45 Remove wrinkles from hanging clothes, hanging curtains, and furnishing fabrics.

46 Check that there is adequate ventilation behind the fabric, otherwise moisture may build up, causing mildew.

47 Check that there is nothing behind the fabric that may be damaged by the steam.

48 Check that pockets, turn-ups, and cuffs are empty.

49 Set the temperature control to **max**.

50 Lift the iron off the fabric.

51 Press the  button to produce steam, release it to stop the steam.

LOW WATER



52 The  light will glow if the water level gets low, or if the reservoir is not correctly fitted.

53 Switch off, unplug, fill, and initialize.

AFTER USE

- 54 Sit the iron on the base unit.
- 55 Press the  button – it will blink red.
- 56 Unplug the appliance and let it cool down.
- 57 Clean the outside surfaces of the appliance with a damp cloth.
- 58 Remove spots from the soleplate with a little vinegar.
- 59 Lift the iron off the base unit, wind the steam pipe into its niche above the reservoir and cable storage, then sit the iron back on the base unit.
- 60 Open the cable storage, replace the plug and cable, and close the cable storage.

THE ANTI-SCALE CARTRIDGE

- 61 To reduce scale build-up, you must change the anti-scale cartridge regularly.
- 62 After 10 hours of steaming, the  light will glow to tell you that the cartridge needs to be replaced, and the boiler needs to be descaled.
- 63 Press the  button and hold it down for 5 seconds, to turn off the  light.

REPLACEMENT CARTRIDGES

- 64 For replacement cartridges, contact after sales service.

CHANGING THE CARTRIDGE

- 65 Unplug the appliance and let it cool down.
- 66 Lock the iron on top of the base unit.
- 67 Remove the reservoir.
- 68 Put a towel over the work surface, to catch drips.
- 69 You'll need access to water and a sink or basin.
- 70 Turn the whole appliance on its side, with the underside towards you.
- 71 Open the door of the compartment, and pull the anti-scale cartridge out.
- 72 Fit the new cartridge into the compartment, then close the compartment door.
- 73 Turn the appliance upright.
- 74 Descale the boiler every time you replace the cartridge.

DESCALING THE BOILER

- 75 Mix 1 tablespoon of white vinegar and 2 tablespoons of warm water in a jug.
- 76 Unscrew the boiler access knob, to expose the boiler pipe.
- 77 Pick the base unit up, and empty the boiler into the sink.
- 78 Turn the appliance on its side, and pour the vinegar/water mix into the pipe.
- 79 Replace the boiler access knob, and tighten it up.
- 80 Shake the appliance, to ensure the mixture coats the whole of the inside of the boiler.
- 81 Leave it for half an hour.
- 82 Unscrew the boiler access knob, and pour the mixture into the sink.
- 83 Rinse the boiler with fresh water.
- 84 Keep rinsing till the water that comes out is clear, free of scale particles, and doesn't smell of vinegar.
- 85 Replace the boiler access knob, and tighten it up.
- 86 Turn the appliance upright.
- 87 Replace the reservoir.
- 88 Wipe up any spillage.

 Products returned under guarantee with faults due to scale will be subject to a repair charge.

ENVIRONMENTAL PROTECTION

 To avoid environmental and health problems due to hazardous substances in electrical and electronic goods, appliances marked with this symbol mustn't be disposed of with unsorted municipal waste, but recovered, reused, or recycled.

🕒 تغيير الخرطوشة

- 65 افصل الجهاز عن التيار الكهربائي واتركه يبرد.
- 66 ثبت المكواة فوق وحدة القاعدة.
- 67 أخرج الخزان.
- 68 ضع منشفة على سطح العمل لالتقاط القطرات.
- 69 ستحتاج للوصول لماء وبالوعة أو حوض.
- 70 أدر الجهاز كله على جانبه مع جعل الجانب السفلي ناحيتك.
- 71 افتح باب العلبة واسحب خرطوشة مكافحة القشور.
- 72 ركب خرطوشة جديدة في العلبة ثم أغلق باب العلبة.
- 73 أدر الجهاز في وضع عمودي.
- 74 قم بإزالة ترسبات الغلاية كلما استبدلت الخرطوشة.

🕒 إزالة ترسبات الغلاية

- 75 امزج 1 ملعقة طعام من الخل الأبيض و 2 ملعقة طعام من الماء الدافئ في وعاء.
 - 76 قم بفك مقبض الوصول للمرجل لكشف أنبوب المرجل.
 - 77 ارفع وحدة القاعدة وفرغ المرجل في البالوعة.
 - 78 أدر الجهاز على جانبه وقم بصب مزيج الخل/الماء في الأنبوب.
 - 79 أعد مقبض الوصول للمرجل إلي مكانه واربطه.
 - 80 قم بهز الجهاز، لضمان أن يغطي المزيج داخل المرجل كله .
 - 81 اتركها لمدة نصف ساعة.
 - 82 قم بفك مقبض الوصول للمرجل وصب المزيج في البالوعة.
 - 83 اشطف المرجل بماء عذب.
 - 84 استمر في الشطف إلى أن يخرج الماء نظيفاً وخالياً من جسيمات القشور وبدون رائحة الخل.
 - 85 أعد مقبض الوصول للمرجل إلي مكانه واربطه.
 - 86 أدر الجهاز في وضع عمودي.
 - 87 استبدل الخزان.
 - 88 امسح أي تسرب.
- ✳️ إصلاح المنتجات خلال مدة الضمانة والتي تعاني من عطل بسبب عدم إزالة طبقة الأوساخ بانتظام، يدفع عنها مبلغ مادي.

⌚ رمز سلة المهملات على العجلة

لتجنب المشاكل البيئية والصحية بسبب المواد الخطرة في المعدات الكهربائية والإلكترونية، يجب عدم التخلص من الأجهزة المميزة بهذا الرمز مع نفايات البلدية غير المصنفة ولكن استعادتها أو إعادة استخدامها أو إعادة تدويرها.

الكبي بالبءار

✱ إذا كنت تنوي استخدام البءار، يجب ضبط درجة الحرارة على S أو أعلى.

40 اضغظ الزر  لإنتاج البءار واطركه لوقف البءار.

41 للحصول على تيار مستمر من البءار، اضغظ زر  ثم حرك المزلاج (الموجود خلف الزر) للخلف نحو خلف المكواة لقفل الزر.

42 حرك المزلاج للأمام لفتحه والعودة إلى الاستخدام العادي.

الكبي الجاف

43 اضغظ الزر  (سوف تنطفئ لمبته) لإيقاف المرجل.

• سوف تنطفئ جميع لمبات الزر  ومستوى البءار.

44 نوصي بأن تقوم بالكبي الجاف أولاً.

✱ من غير المحتمل، ولكنك إذا تقوم بالكبي الجاف لأكثر من 8 دقائق، سوف تعمل خاصية الإيقاف التلقائي.

التبءير الرأسي

45 قم بإزالة التبءيدات من الملابس المعلقة والسنانر المعلقة وأقمشة المفروشات.

46 تأكد من أن هناك تهوية كافية خلف القماش، وإلا قد تتراكم الرطوبة وتسبب عفونة.

47 تأكد من عدم وجود أي شيء خلف القماش قد يتعرض للتلف من البءار.

48 تأكد من أن الجيوب والاستدارات والأكام فارغة.

49 قم بضبط التحكم في درجة الحرارة على max.

50 ارفع المكواة عن القماش.

51 اضغظ الزر  لإنتاج البءار واطركه لوقف البءار.

الماء منخض

52 سوف تضيء اللمبة  إذا انخض مستوى الماء أو إذا لم يتم تركيب الخزان بشكل صحيح.

53 قم بالإيقاف والفصل والماء والبدء.

بعد الاستخدام

54 ضع المكواة على وحدة القاعدة.

55 اضغظ الزر  - سوف يومض بلون أحمر.

56 افصل الجهاز عن التيار الكهربائي واطركه يبرد.

57 نظف الجزء الخارجي من الجهاز بقطعة قماش رطبة.

58 قم بإزالة البقع من قاعدة المكواة بقليل من الخل.



59 ارفع المكواة من وحدة القاعدة وقم بفق أنبوب البءار من مكانه فوق الخزان ومخزن الكبل ثم ضع المكواة مرة أخرى على وحدة القاعدة.

60 افتح مخزن الكبل واستبدل القابس والكبل ثم أغلق مخزن الكبل.

خرطوشة مكافحة القشور

61 لتقليل تراكم القشور، يجب أن تقوم بتغيير خرطوشة مكافحة القشور بانتظام.

62 بعد 10 ساعات من البءار، سوف تضيء اللمبة  لتحذرك أن الخرطوشة تحتاج لاستبدال ويحتاج المرجل لإزالة القشور.

63 اضغظ الزر  واستمر في الضغظ عليه لمدة 5 ثواني لإطفاء اللمبة .

خرطوشة الاستبدال

64 بالنسبة لخرطوشة الاستبدال، اتصل بخدمة ما بعد البيع.

- 22 ارفع المكواة من وحدة القاعدة وقم بفك أنبوب البخار من مكانه فوق الخزان ومخزن الكبل ثم ضع المكواة مرة أخرى على وحدة القاعدة.
- 23 افتح مكان مخزن الكبل (➤) واسحب القابس والكبل ومرر الكبل من خلال الفجوة المجاورة وأغلق مخزن الكبل.
- 24 أوصل قابس الجهاز بالتيار الكهربائي.
- سوف يومض الزر (⏻) بلون أحمر.
- 25 اضغط الزر (⏻) لتشغيل الجهاز.
- سوف يتوقف الزر (⏻) عن الوميض ويضيء بلون أخضر.
- سوف يضيء الزر (⏻) لبيان أن المرجل يعمل.
- سوف يومض الزر (⏻) لبيان أن البخار يتولد.
- سوف تضئ للمبة (⏻).
- 26 اضغط الزر (⏻) لاختيار مستوى البخار الذي تريده.
- لمبات مستوى البخار هي: (⏻) = منخفض، (⏻) = متوسط، (⏻) = مرتفع.
- 27 عندما يضيء الزر (⏻) بشكل ثابت، يكون المرجل جاهزاً لتوليد البخار.
- 28 وسوف يضيء عندئذ وينطفئ أثناء عمل المرجل للحفاظ على درجة الحرارة.
- 29 إذا تم ضبط أداة التحكم في درجة الحرارة على المكواة فوق درجة حرارة الغرفة، سوف تضئ لمبة الترموستات الموجودة على المكواة لبيان أن قاعدة المكواة تسخن.
- 30 وسوف تنطفئ عندما تصل قاعدة المكواة لدرجة الحرارة المضبوطة بواسطة أداة التحكم في درجة الحرارة ثم تضئ وتنطفئ أثناء عمل الترموستات للحفاظ على درجة الحرارة.

👁️ بدء التشغيل

- 31 قم ببدء تشغيل المكواة بعد ملء الخزان للحصول على ماء وبخار من خلال النظام.
- 32 أمسك المكواة تحت وحدة القاعدة ثم اضغط زر (⏻) فوق المكواة.
- 33 في البداية، سوف تكون المضخة صاخبة. وعندما تهدأ سيخرج البخار من قاعدة المكواة.
- 34 تم الآن بدء تشغيل المكواة وأصبحت جاهزة للاستخدام.
- 👁️ الإيقاف التلقائي
- 35 إذا لم تضغط على الزر (⏻) أو الزر (⏻) لمدة 8 دقائق، سوف يدخل الجهاز في وضع الاستعداد.
- 36 للتشغيل، اضغط على الزر (⏻).
- انتقل إلى النقطة 26.

👁️ التحضير

- 37 تأكد من وجود رموز رعاية النسيج (👕👖👗👘).
- 38 قم بكي الأقمشة التي تحتاج إلى درجات حرارة منخفضة أولاً (👕) ثم الأقمشة التي تحتاج إلى درجات حرارة متوسطة (👖) ثم الأقمشة التي تحتاج إلى درجات حرارة أخيراً (👗).

دليل ضبط درجة الحرارة

ضبط درجة الحرارة

•
••
max/•••



التعليم على البطاقات
 📄 بارد - النايلون والأكريليك والبوليستر
 📄 دافئ - الصوف وخليط البوليستر
 📄 ساخن - القطن والكتان
 📄 لا تقم بالكي

✳️ إذا كانت التعليمات الموجودة على بطاقة القماش تختلف عن هذا الدليل، اتبع التعليمات الموجودة على البطاقة

39 أدر أداة التحكم في درجة الحرارة لجعل الإعداد الذي تريده بجانب لمبة الترموستات.

الرسومات		
1 قفل	6 أنبوب البخار	13 الخزان
2 زر البخار	7 قمع	14 قفل الخزان
3 مقبض	8 مشابك	15 خرطوشة مكافحة القشور
4 التحكم في درجة الحرارة	9 مقبض تشغيل المرجل	16 حجيرة
5 لمبة الترموستات	10 الكبل	17 باب
6 قاعدة المكواة	11 مخزن الكبل	18 اضغط للبدء
	12 وحدة القاعدة	

⑤ استخدام المشابك

- 1 قبل التشغيل، اضغط على  على مشبك واحد لفتح المكواة من وحدة القاعدة.
- 2 إذا نسبت، قد يقلل تمديد قاعدة مكواة التسخين المشابك في مكانها.
- 3 إذا حدث ذلك، افصل وانتظر إلى أن يبرد الجهاز ثم حاول مرة أخرى.
- 4 بعد الاستخدام، ضع المكواة على وحدة القاعدة واضغط  على مشبك واحد لنقل قمتي المشابك للداخل وثبت المكواة في وحدة القاعدة.
- 5 يمكنك الآن حمل الجهاز كله بمسك مقبض المكواة بيد واحدة، ووضع اليد الأخرى تحت وحدة القاعدة للإسناد.

⑤ الماء

- 6 استخدم ماء الصنبور - سوف تيسر خرطوشة مكافحة القشور الماء.
- 7 إذا كانت خرطوشة مكافحة القشور بحاجة للاستبدال ولا يوجد لديك بديل، استخدم الماء المقطر أثناء انتظارك البديل.
- 8 إذا كنت تشتري ماءً مقطراً، تأكد من أنه يتم تسويقه كمناسب للمكاي.
- 9 لا تضيف أي شيء إلى الماء- فسوف يتلف ذلك المكواة.

⑤ الملء

- 10 قم بإيقاف (A)، وافصل الجهاز قبل التعبئة.
- الطريقة السهلة
- 11 مع وضع الخزان في مكانه، قم بصب الماء في القمع الموجود خلف وحدة القاعدة.
- 12 يغذي الجزء السفلي من القمع في الخزان مباشرة.
- 13 املا الخزان إلى علامة Max.
- 14 قم ببدء تشغيل المكواة.
- الطريقة الأخرى
- 15 قم بالوصول لتحت طرف الخزان وارفع ذراع إخراج الخزان وأخرج الخزان من وحدة القاعدة.
- 16 قم بصب الماء في الفتحة الموجودة فوق الخزان.
- 17 املا الخزان إلى علامة Max.
- 18 حرك الخزان في وحدة القاعدة إلى أن يستقر المزلاج في مكانه.
- 19 قم ببدء تشغيل المكواة.

⑤ تشغيل

- 20 ضع المكواة على وحدة القاعدة.
- 21 تأكد من أن المشابك في وضع الإخراج (اضغط ).

اقرأ التعليمات واحفظها في مكان آمن. في حالة اهداء الجهاز لشخص آخر ارفق معه التعليمات. يجب ازالة جميع الأغلفة قبل الاستعمال.

اجراءات امان ضرورية

يجب اتخاذ اجراءات الامان الاساسية التالية:

- 1 يمكن استخدام هذا الجهاز بواسطة الأطفال الذين تتراوح أعمارهم من 8 سنوات فما فوق والأشخاص ذوي القدرات الجسدية أو الحسية أو العقلية المنخفضة أو عديمي الخبرة والمعرفة إذا تم الإشراف عليهم/تعليمهم ويفهمون المخاطر المعنية.
 - يجب ألا يعيب الأطفال بالجهاز.
 - يجب عدم قيام الأطفال بالتنظيف والصيانة إلا إذا كانوا أكبر من 8 سنوات مع الإشراف عليهم.
 - اجعل الجهاز والكيبلات بعيدا عن متناول الأطفال دون سن 8 سنوات.
- 2 ضع وحدة القاعدة على سطح ثابت مستو مقاوم للحرارة، ويفضل أن يكون طاولة كي.
- 3 ضع المكواة على وحدة القاعدة فقط.
- 4 استخدم المكواة على سطح ثابت فقط.
- 5 لا تترك المكواة بدون مراقبة أثناء توصيلها أو أثناء وضعها على لوحة الكي.
- 6 افصل المكواة قبل ملئها وقبل تنظيفها وبعد استخدامها.
- 7 لا تقم بتشغيل الجهاز إذا سقط أو تلف أو إذا حدث به خلل أو تسرب.
- 8 إذا كان السلك متضررا فاطلب استبداله في الشركة المصنعة في مكتبها للبيع أو عن طريق مهنيّ محترف، لمنع أي حادث ممكن.

⚠ سوف تصبح أسطح الجهاز ساخنة.

⚠ لا تفك مقبض تشغيل المرسل إلى أن يبرد الجهاز تماماً (ساعتين على الأقل)

⚠ لا تغمر الجهاز في سائل.

- 9 لا تستعملها على الملابس المرتدية مباشرة - فسوف تجرح من يرتديها.
- 10 لا تستخدم أي أداة غير التي تكون مع الجهاز.
- 11 لا تستخدم الجهاز لأغراض غير مقرر في التعليمات.
- 12 لا تخدم قاعدة المكواة - تجنب الأضرار والسحابات وما إلى ذلك.
- 13 يحتوي الجهاز على فيوز حراري واق سوف ينفجر إذا زادت درجة حرارته أكثر من اللازم. وإذا حدث ذلك، فسوف يتوقف الجهاز عن العمل ويجب إعادته للإصلاح.

للاستعمال المنزلي فقط

قبل الاستعمال للمرة الأولى

- قم بإزالة أي بطاقات أو ملصقات أو تغليف من المكواة وقاعدة المكواة.
- لا تغلق إذا كانت المكواة تدخن قليلا في البداية فسوف تتوقف عندما يتم علاج العنصر.
- قم بكي قطعة قديمة من الفماش الفظني لتنظيف قاعدة المكواة.