



**Robert Bosch GmbH**  
Power Tools Division  
70745 Leinfelden-Echterdingen  
Germany

[www.bosch-pt.com](http://www.bosch-pt.com)

**F 016 L70 675** (11.2010) O / 283 **UNI**



## ALR 900 | AVR 1100



**de** Originalbetriebsanleitung  
**en** Original instructions  
**fr** Notice originale  
**es** Manual original  
**pt** Manual original  
**it** Istruzioni originali  
**nl** Oorspronkelijke  
gebruiksaanwijzing  
**da** Original brugsanvisning  
**sv** Bruksanvisning i original  
**no** Original driftsinstruks  
**fi** Alkuperäiset ohjeet

**el** Πρωτότυπο οδηγίων χρήσης  
**tr** Orijinal işletme talimatı  
**pl** Instrukcja oryginalna  
**cs** Původní návod k používání  
**sk** Pôvodný návod na použitie  
**hu** Eredeti használati utasítás  
**ru** Оригинальное руководст-  
во по эксплуатации  
**uk** Оригінальна інструкція з  
експлуатації  
**ro** Instrucțiuni originale  
**bg** Оригинална инструкция

**sr** Originalno uputstvo za rad  
**sl** Izvirna navodila  
**hr** Originalne upute za rad  
**et** Algupärane kasutusjuhend  
**lv** Instrukcijas oriģinālvalodā  
**lt** Originali instrukcija



Deutsch . . . . .	Seite 4	Česky . . . . .	Strana 93
English . . . . .	Page 11	Slovensky . . . . .	Strana 99
Français . . . . .	Page 17	Magyar . . . . .	Oldal 105
Español . . . . .	Página 24	Русский . . . . .	Страница 111
Português . . . . .	Página 31	Українська . . . . .	Сторінка 118
Italiano . . . . .	Pagina 37	Română . . . . .	Pagina 124
Nederlands . . . . .	Pagina 43	Български . . . . .	Страница 130
Dansk . . . . .	Side 49	Srpski . . . . .	Strana 137
Svenska . . . . .	Sida 55	Slovensko . . . . .	Stran 148
Norsk . . . . .	Side 61	Hrvatski . . . . .	Stranica 149
Suomi . . . . .	Sivu 67	Eesti . . . . .	Lehekülg 155
Ελληνικά . . . . .	Σελίδα 73	Latviešu . . . . .	Lappuse 161
Türkçe . . . . .	Sayfa 80	Lietuviškai . . . . .	Puslapis 167
Polski . . . . .	Strona 86		



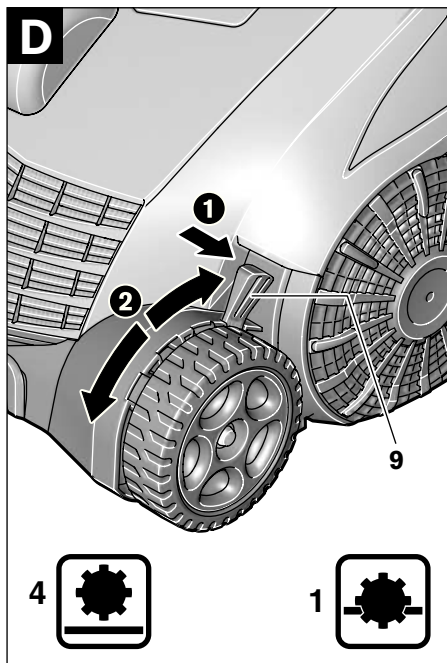
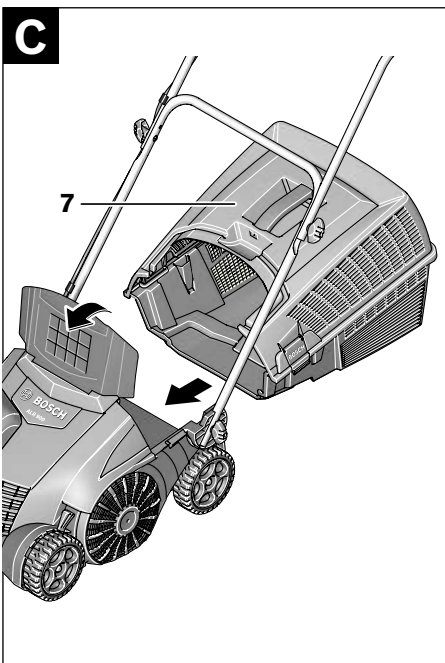
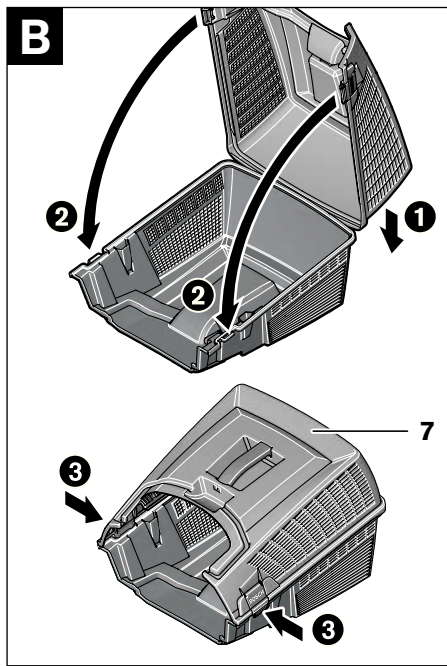
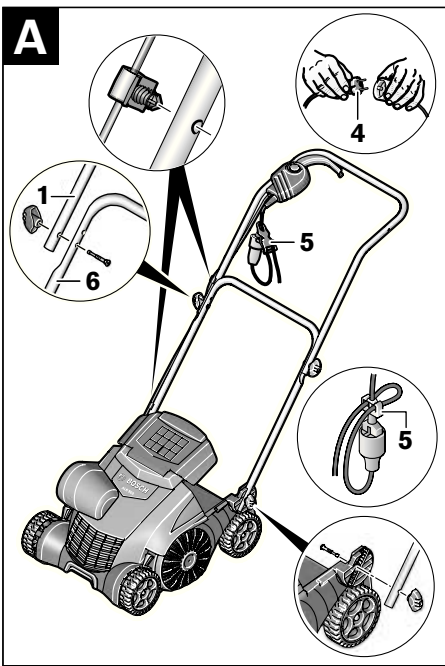

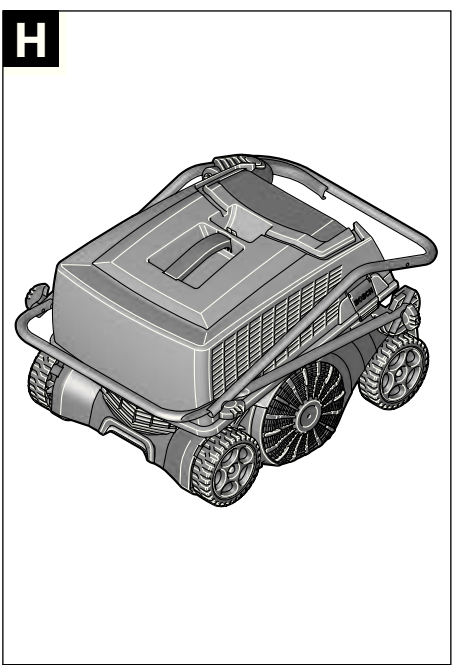
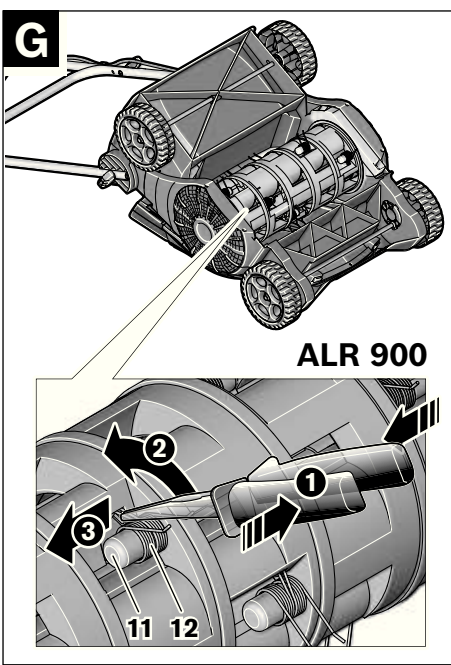
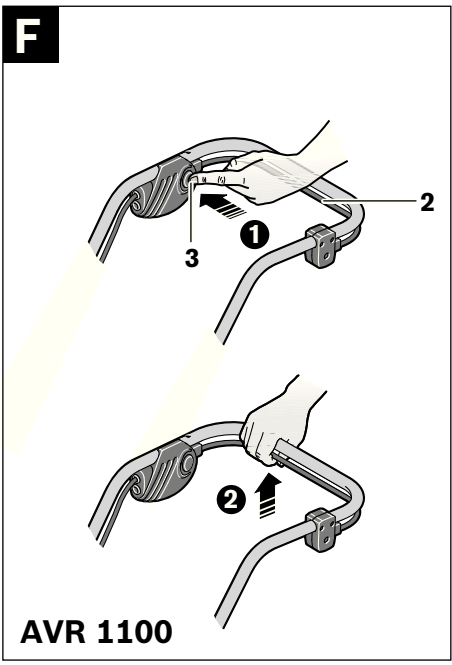
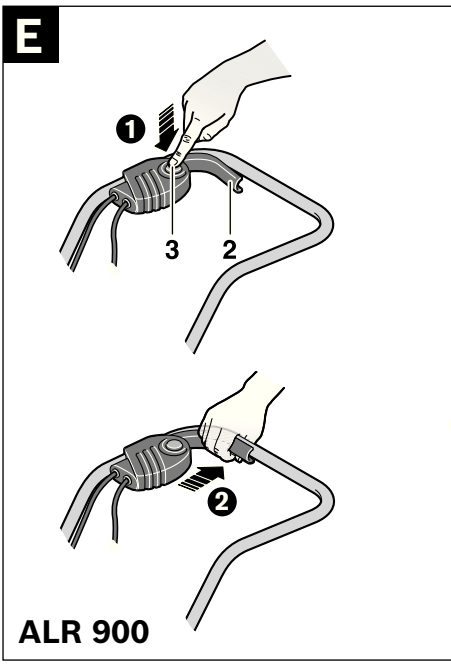

## Sicherheitshinweise

**Achtung! Die nachfolgenden Anweisungen sorgfältig durchlesen. Machen Sie sich mit den Bedienelementen und dem ordnungsgemäßen Gebrauch der Maschine vertraut. Die Bedienungsanleitung für spätere Verwendung bitte sicher aufbewahren.**

### Erläuterung der Symbole auf der Maschine



Allgemeiner Gefahrenhinweis.



Die Bedienungsanleitung durchlesen.



Achten Sie darauf, dass in der Nähe stehende Personen nicht durch weggeschleuderte Fremdkörper verletzt werden.



Halten Sie in der Nähe stehende Personen auf sicheren Abstand zur Maschine.



Scharfe Zinken/Messer. Hüten Sie sich vor dem Verlust von Zehen und Fingern.



Vor Einstellungen am Gerät oder Reinigung, wenn sich das Kabel verfangen hat oder wenn Sie das Gerät auch nur für kurze Zeit unbeaufsichtigt lassen, ausschalten und den Stecker aus der Steckdose ziehen. Halten Sie das Stromkabel von den Zinken/Messern fern.



Schützen Sie sich vor elektrischem Schlag.



Halten Sie das Anschlusskabel von den Schneidmessern fern.



Warten Sie, bis alle Teile der Maschine vollständig zur Ruhe gekommen sind, bevor Sie diese anfassen. Die Zinken/Messer rotieren nach dem Abschalten der Maschine noch weiter und können Verletzungen verursachen.



Das Gerät nicht bei Regen benutzen oder dem Regen aussetzen.

### Bedienung

- ▶ Dieses Gerät ist nicht dafür bestimmt, von Personen (einschließlich Kinder) mit eingeschränkten physischen, sensorischen oder geistigen Fähigkeiten oder mangelnder Erfahrung und/oder mangelndem Wissen benutzt zu werden, es sei denn, sie werden durch eine für ihre Sicherheit zuständige Person beaufsichtigt oder erhalten von ihr Anweisungen, wie das Gerät zu benutzen ist. Kinder sollten beaufsichtigt werden, um sicherzustellen, dass sie nicht mit dem Gerät spielen.
- ▶ Benutzen Sie die Maschine nicht, wenn Sie müde oder krank sind oder unter dem Einfluss von Alkohol, Drogen oder Medikamenten stehen.
- ▶ Niemals Kindern oder mit diesen Anweisungen nicht vertrauten Personen erlauben die Maschine zu benutzen. Nationale Vorschriften beschränken möglicherweise das Alter des Bedieners. Bewahren Sie die Maschine für Kinder unerreichbar auf, wenn sie nicht in Gebrauch ist.
- ▶ Niemals den Rasen lüften/vertikutieren, während sich Personen, insbesondere Kinder oder Haustiere, in unmittelbarer Nähe aufhalten.
- ▶ Der Bediener oder Nutzer ist für Unfälle oder Schäden an anderen Menschen oder deren Eigentum verantwortlich.
- ▶ Tragen Sie immer einen Gehörschutz und eine Schutzbrille, wenn Sie mit der Maschine arbeiten.
- ▶ Benutzen Sie die Maschine nicht barfuß oder mit offenen Sandalen. Tragen Sie stets festes Schuhwerk und eine lange Hose.
- ▶ Inspizieren Sie die zu bearbeitende Fläche sorgfältig und beseitigen Sie Steine, Stöcke, Drähte, Knochen und sonstige Fremdkörper.
- ▶ Prüfen Sie vor der Benutzung immer durch Augenschein, ob Zinken und Zinkenschrauben fehlen, abgenutzt oder beschädigt sind.
- ▶ Wechseln Sie abgenutzte oder beschädigte Zinken und Schrauben nur im ganzen Satz aus, um Unwuchten zu vermeiden. Vorsicht bei Maschinen mit mehreren Zinken, da die Rotation eines Zinken die Bewegung anderer Zinken bewirken kann.
- ▶ Tragen Sie einen Vollgesichtsschutz, wenn Sie die Maschine ohne Auffangeinrichtung betreiben.
- ▶ Stets ruhig gehen, niemals schnell laufen.
- ▶ Nur bei Tageslicht oder gutem künstlichem Licht den Rasen lüften/vertikutieren.
- ▶ Vermeiden Sie wenn möglich, die Benutzung der Maschine bei nassem Gras oder ergreifen Sie zusätzliche Vorsichtsmaßnahmen, um ein Ausrutschen zu vermeiden.
- ▶ Das Lüften/Vertikutieren des Rasens an Böschungen kann gefährlich sein.
- ▶ Keine besonders steilen Abhänge lüften/vertikutieren.
  - Achten Sie auf schrägen Flächen oder auf nassem Gras stets auf sicheren Tritt.
  - Lüften/Vertikutieren Sie den Rasen auf schrägen Flächen immer quer und niemals auf- und abwärts.
  - Gehen Sie beim Richtungswechsel an Abhängen äußerst vorsichtig vor.
  - Gehen Sie beim Rückwärtsgehen oder Ziehen der Maschine äußerst vorsichtig vor.
- ▶ Schieben Sie die Maschine beim Lüften/Vertikutieren des Rasens immer vorwärts und ziehen Sie diese niemals zum Körper hin.
- ▶ Die Zinken/Messer müssen stehen, wenn Sie die Maschine für den Transport kippen müssen, wenn Sie nicht mit Gras bepflanzte Flächen überqueren und wenn Sie die Maschine zu und von dem zu lüftenden/vertikutierenden Bereich transportieren.
- ▶ Betreiben Sie die Maschine niemals ohne Auffangeinrichtung oder Prallschutz.
- ▶ Schalten Sie die Maschine wie in der Betriebsanleitung beschrieben ein und achten Sie darauf, dass Ihre Füße ausreichend weit von rotierenden Teilen entfernt sind.
- ▶ Kippen Sie die Maschine beim Starten oder Anlassen des Motors nicht, außer dies ist zum Starten in hohem Gras erforderlich. In diesem Fall, die vom Bediener abgewandte Seite durch Niederdrücken des Handgriffes nicht weiter als unbedingt nötig anheben. Achten Sie darauf, dass sich Ihre Hände am Griff befinden, wenn Sie die Maschine wieder ablassen.
- ▶ Bringen Sie Ihre Hände und Füße nicht in die Nähe oder unter rotierende Teile.
- ▶ Halten Sie Abstand zur Auswurfzone, wenn Sie mit der Maschine arbeiten.
- ▶ Heben bzw. tragen Sie die Maschine niemals bei laufendem Motor.
- ▶ Vermeiden Sie beim Einstellen der Maschine, dass Ihre Füße oder Hände zwischen den beweglichen Zinken/Messern und feststehenden Teilen der Maschine festgeklemmt werden.

- ▶ **Überprüfen Sie regelmäßig das Stromkabel und etwaige Verlängerungskabel. Ein beschädigtes Kabel nicht an die Steckdose anschließen oder berühren, bevor es vom Stromnetz getrennt ist.** Bei einem beschädigten Kabel können Sie mit spannungsführenden Teilen in Berührung kommen. Vorsicht, es besteht die Gefahr eines elektrischen Schlages.
- ▶ Berühren Sie die Zinken nicht, bevor die Maschine vom Stromnetz getrennt ist und die Zinken vollständig zum Stillstand gekommen sind.
- ▶ **Halten Sie Stromkabel und Verlängerungskabel von den Zinken fern.** Die Zinken können die Kabel beschädigen und Sie mit spannungsführenden Teilen in Berührung bringen. Vorsicht, es besteht die Gefahr eines elektrischen Schlages.

#### Netzstecker aus der Steckdose ziehen:

- immer wenn Sie sich von der Maschine entfernen,
- vor dem Beseitigen von Blockierungen,
- wenn Sie die Maschine überprüfen, reinigen oder an ihr arbeiten,
- nach der Kollision mit einem Fremdkörper. Überprüfen Sie die Maschine sofort auf Beschädigungen und lassen Sie diese wenn notwendig instandsetzen,
- wenn die Maschine ungewöhnlich zu vibrieren beginnt (sofort prüfen).

#### Wartung

- ▶ Stellen Sie den Festsitz aller Muttern, Bolzen und Schrauben sicher, damit ein sicherer Arbeitszustand der Maschine gewährleistet ist.
- ▶ Überprüfen Sie regelmäßig die Auffangeinrichtung auf Abnutzung.
- ▶ Überprüfen Sie die Maschine und ersetzen Sie sicherheitshalber abgenutzte oder beschädigte Teile.
- ▶ Stellen Sie sicher, dass auszuwechselnde Teile von Bosch stammen.
- ▶ Tragen Sie immer Gartenhandschuhe, wenn Sie im Bereich der scharfen Zinken/Messer hantieren oder arbeiten.

#### Stromanschluss

- ▶ Die Spannung der Stromquelle muss mit den Angaben auf dem Typenschild des Gerätes übereinstimmen.
- ▶ Es wird empfohlen, dieses Gerät nur an eine Steckdose anzuschließen, die mit einem 30 mA Fehlerstrom-Schutzschalter abgesichert ist.
- ▶ Beim Austausch des Kabels an diesem Gerät nur die vom Hersteller vorgesehene Netzanschlussleitung verwenden, Bestell-Nr. und Type siehe Betriebsanleitung.
- ▶ Den Netzstecker niemals mit nassen Händen anfassen.
- ▶ Die Netzanschlussleitung oder das Verlängerungskabel nicht überfahren, quetschen oder daran zerren, da es beschädigt werden könnte. Schützen Sie das Kabel vor Hitze, Öl und scharfen Kanten.
- ▶ Das Verlängerungskabel muss den in der Betriebsanleitung aufgeführten Querschnitt haben und spritzwassergeschützt sein. Die Steckverbindung darf nicht im Wasser liegen.
- ▶ Tragen Sie immer Gartenhandschuhe, wenn Sie im Bereich der scharfen Zinken/Messer hantieren oder arbeiten.

## Funktionsbeschreibung



**Lesen Sie alle Sicherheitshinweise und Anweisungen.** Versäumnisse bei der Einhaltung der Sicherheitshinweise und Anweisungen können elektrischen Schlag, Brand und/oder schwere Verletzungen verursachen.

### Bestimmungsgemäßer Gebrauch

Das Gerät ist dazu bestimmt, um im privaten Bereich den Rasen zu rechen, zu vertikutieren oder zu lüften.

Mit einer größer eingestellten Arbeitshöhe ist es möglich auf der Rasenfläche liegendes Laub zu sammeln.

### Lieferumfang

Nehmen Sie das Gerät vorsichtig aus der Verpackung und prüfen Sie, ob die nachfolgenden Teile vollständig sind:

- Rasenlüfter (ALR 900)/Vertikutierer (AVR 1100)
- Griffbügel-Unterteil
- Griffbügel-Oberteil
- Grasfangkorb-Oberteil
- Grasfangkorb-Unterteil (befindet sich im Grasfangkorb-Oberteil)
- 4 Schrauben
- 4 Flügelmuttern
- 2 Kabelclips
- Bedienungsanleitung

Wenn Teile fehlen oder beschädigt sind, wenden Sie sich bitte an Ihren Händler.

Die Maschine wiegt im vollständig zusammengebauten Zustand etwa 9,9–10,4 kg. Holen Sie bei Bedarf Hilfe, um die Maschine aus der Verpackung zu nehmen.

Achten Sie auf scharfen Zinken/Messer, wenn Sie die Maschine aus der Verpackung nehmen oder zum Rasen tragen.

### Abgebildete Komponenten

Die Nummerierung der abgebildeten Komponenten bezieht sich auf die Darstellung des Gerätes auf der Grafikseite.

- 1 Griffbügel-Oberteil
- 2 Schalthebel
- 3 Sicherheitsknopf
- 4 Netzstecker\*\*
- 5 Kabel-Zugentlastung
- 6 Griffbügel-Unterteil
- 7 Grasfangkorb
- 8 Lüftungsschlitze
- 9 Hebel für Arbeitshöhe
- 10 Seriennummer

#### \*\* länderspezifisch

**Abgebildetes oder beschriebenes Zubehör gehört nicht zum Standard-Lieferumfang. Das vollständige Zubehör finden Sie in unserem Zubehörprogramm.**

**Technische Daten**

Rasenlüfter / Vertikutierer		ALR 900	AVR 1100
Sachnummer		3 600 H8A 0..	3 600 H8A 1..
Nennaufnahmeleistung	W	900	1100
Spurbreite	cm	32	32
Volumen, Grasfangkorb	l	50	50
Mechanismus			
– Federzinken		●	–
– Pendelmesser		–	●
Sammelsystem		Jet Collect	Jet Collect
Arbeitshöhe	mm	+10/+5/0/-5	+5/0/-5/-10
Gewicht entsprechend EPTA-Procedure 01/2003	kg	9,9	10,4
Seriennummer	Siehe Seriennummer 10 (Typenschild) an der Maschine		

**Geräusch-/Vibrationsinformation**

Messwerte für Geräusch ermittelt entsprechend 2000/14/EG (1,60 m Höhe, 1 m Abstand).	3 600 ...	H8A 0..	H8A 1..
Der A-bewertete Geräuschpegel des Gerätes beträgt typischerweise:			
Schalldruckpegel	dB(A)	78	78
Schalleistungspegel	dB(A)	94	93
Unsicherheit K=	dB	1	1
Schwingungsgesamtwerte (Vektorsumme dreier Richtungen) ermittelt entsprechend EN 60335:			
Schwingungsemissionswert a <sub>h</sub> =	m/s <sup>2</sup>	2,5	2,5
Unsicherheit K=	m/s <sup>2</sup>	1,5	1,5

**Konformitätserklärung** 

	3 600 ...	H8A 0..	H8A 1..
Wir erklären in alleiniger Verantwortung, dass das unter „Technische Daten“ beschriebene Produkt mit den folgenden Normen oder normativen Dokumenten übereinstimmt: EN 60335 gemäß den Bestimmungen der Richtlinien 2004/108/EG, 98/37/EG (bis 28.12.2009), 2006/42/EG (ab 29.12.2009), 2000/14/EG. 2000/14/EG: Garantierter Schalleistungspegel Bewertungsverfahren der Konformität gemäß Anhang V.			
	dB(A)	95	94

Produktkategorie: 49

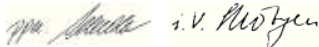
Technische Unterlagen bei:  
Bosch Lawn and Garden Ltd., PT-LG/EAE,  
Stowmarket, Suffolk IP14 1EY, EnglandDr. Egbert Schneider Dr. Eckerhard Strötgen  
Senior Vice President Head of Product  
Engineering CertificationRobert Bosch GmbH, Power Tools Division  
D-70745 Leinfelden-Echterdingen  
12.10.2009**Montage****Zu Ihrer Sicherheit**

- ▶ **Achtung! Vor Wartungs- oder Reinigungsarbeiten das Gerät ausschalten und den Netzstecker ziehen. Gleiches gilt, wenn das Stromkabel beschädigt, angeschnitten oder verwickelt ist.**
- ▶ **Nachdem die Maschine abgeschaltet wurde, drehen sich die Zinken/Messer noch einige Sekunden weiter.**
- ▶ **Vorsicht – rotierende Zinken/Messer nicht berühren.**
- ▶ **Tragen Sie immer Gartenhandschuhe, wenn Sie im Bereich der scharfen Zinken/Messer hantieren oder arbeiten.**

**Elektrische Sicherheit**

Ihre Maschine ist zur Sicherheit schutzisoliert und benötigt keine Erdung. Die Betriebsspannung beträgt 230 V AC, 50 Hz (für Nicht-EU Länder 220 V, 240 V je nach Ausführung). Nur zugelassene Verlängerungskabel verwenden. Informationen erhalten Sie bei Ihrer autorisierten Kundendienststelle.

Es dürfen nur Verlängerungskabel der Bauart H05VV-F, H05RN-F oder IEC (60227 IEC 53, 60245 IEC 57) verwendet werden.

Falls Sie für den Betrieb des Gerätes ein Verlängerungskabel verwenden, dürfen nur Kabel mit

folgenden Leiterquerschnitten verwendet werden:

- 1,0 mm<sup>2</sup>: maximale Länge 40 m
- 1,5 mm<sup>2</sup>: maximale Länge 60 m
- 2,5 mm<sup>2</sup>: maximale Länge 100 m

Hinweis: Wird ein Verlängerungskabel benutzt, muss dieses – wie bei den Sicherheitsvorschriften beschrieben – einen Schutzleiter besitzen, der über den Stecker mit dem Schutzleiter Ihrer elektrischen Anlage verbunden ist.

In Zweifelsfällen fragen Sie einen ausgebildeten Elektriker oder die nächste Bosch Service-Vertretung.

**VORSICHT: Nicht vorschriftsmäßige Verlängerungskabel können gefährlich sein. Verlängerungskabel, Stecker und Kupplung müssen wasserdichte, für den Außenbereich zugelassene Ausführungen sein.**

Kabelverbindungen sollten trocken sein und nicht auf dem Boden liegen.

Zur Erhöhung der Sicherheit wird empfohlen, einen FI-Schalter (RCD) mit einem Fehlerstrom von maximal 30 mA zu benutzen. Dieser FI-Schalter sollte vor jeder Benutzung überprüft werden.

Hinweis für Produkte, die **nicht in GB** verkauft werden: **ACHTUNG:** Zu Ihrer Sicherheit ist es erforderlich, dass der an der Maschine angebrachte Stecker mit dem Verlängerungskabel verbunden wird. Die Kupplung des

Verlängerungskabels muss vor Spritzwasser geschützt sein, aus Gummi bestehen oder mit Gummi überzogen sein. Das Verlängerungskabel muss mit einer Zugentlastung verwendet werden.

Wenn die Anschlussleitung beschädigt ist, darf sie nur von einer autorisierten Bosch-Werkstatt repariert werden.

## Montage

► **Achten Sie beim Auseinander- oder Zusammenklappen des oberen/unteren Handgriffs darauf, dass das Stromkabel nicht eingeklemmt wird. Den Handgriff nicht fallen lassen.**

### Gerät montieren **A**

Befestigen Sie das Griffbügel-Unterteil **6** mit zwei Schrauben und Flügelmuttern am Grundkörper der Maschine.

Bringen Sie das Griffbügel-Oberteil **1** mit den Schrauben und Flügelmuttern am unteren Gestänge **6** an.

**Hinweis:** Stellen Sie sicher, dass das Kabel mit den mitgelieferten Kabelclips am Griffbügel befestigt ist.

Befestigen Sie das Kabel an der Zugentlastung **5**. Stellen Sie sicher, dass das Kabel genügend Spiel hat.

### Grasfangkorb **B C**

Trennen Sie das Grasfangkorb-Oberteil vom Grasfangkorb-Unterteil.

Setzen Sie das Grasfangkorb-Oberteil in die hintere Nut des Grasfangkorb-Unterteils und fügen Sie die beiden Hälften zusammen.

Schließen Sie die beiden roten Laschen (jeweils eine pro Seite).

Den Grasfangkorb **7** wie dargestellt einhängen/entnehmen.

### Arbeitshöhe einstellen **D**

Drücken Sie den Hebel für die Arbeitshöhe **9** gegen das Rad und bewegen Sie diesen nach vorne oder hinten, um die gewünschte Arbeitshöhe zu erreichen.

Führen Sie diesen Vorgang auf beiden Seiten der Maschine aus.

Stellen Sie sicher, dass sich beide Hebel **9** in der selben Position befinden.

**Hinweis:** Bei ungünstigen Arbeitsbedingungen kann sich Schmutz auf dem Reifenprofil ansammeln und/oder die Maschine sinkt etwas ins Erdreich ab. Dies kann die Eindringtiefe ins Erdreich beeinflussen.

## Betrieb

### Inbetriebnahme

► **Nachdem die Maschine abgeschaltet wurde, drehen sich die Zinken/Messer noch einige Sekunden weiter. Warten Sie, bis der Motor und die Zinken/Messer stillstehen, bevor erneut eingeschaltet wird.**

► **Nicht kurz hintereinander aus- und wieder einschalten.**

**Hinweis:** Um den Anlauf zu erleichtern, drücken Sie den Griffbügel nach unten, um die Vorderräder anzuheben.

### Einschalten **E F**



Drücken Sie den Sicherheitsknopf **3** und halten Sie diesen gedrückt.

Ziehen Sie den Schalthebel **2** gegen den Griffbügel.

Lassen Sie den Sicherheitsknopf **3** los.

### Ausschalten

Lassen Sie den Schalthebel **2** los.

## Arbeitshinweise

### Rasen lüften und vertikutieren

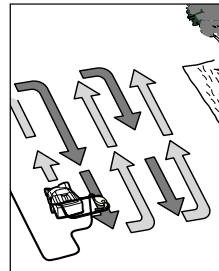

Platzieren Sie den ALR 900/AVR 1100 an der Rasenkante und so nahe wie möglich an der Netzsteckdose. Arbeiten Sie von der Netzsteckdose weg.

Bringen Sie das Kabel nach jedem Wenden auf die gegenüberliegende, bereits bearbeitete Seite.

Beim Rasen lüften/vertikutieren **den Motor nicht überlasten.**

#### ALR 900:

Bei Überlastung sinkt die Motordrehzahl und das Motorgeräusch verändert sich. Halten Sie in diesem Fall an, lassen Sie den Schalthebel **2** los und stellen Sie eine **größere Arbeitshöhe** ein. Andernfalls kann der Motor beschädigt werden.

#### AVR 1100:

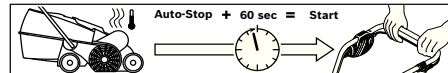

Der Motor ist mit einer Sicherheitsabschaltung ausgestattet, die aktiviert wird, wenn die Messer klemmen, verstopft sind oder der Motor überlastet ist. Schalten Sie die Maschine aus, wenn dies eintritt.

Die Sicherheitsabschaltung wird nur zurückgesetzt, wenn Sie den Schalthebel **2** loslassen. Ziehen Sie den Netzstecker, entfernen Sie mögliche Blockaden und warten Sie eine Minute, bevor Sie die Maschine erneut starten, damit sich die Sicherheitsabschaltung zurücksetzen kann.

► **Tragen Sie immer Gartenhandschuhe, wenn Sie im Bereich der scharfen Zinken/Messer hantieren oder arbeiten.**

**Hinweis:** Wenn Sie auf das Zurücksetzen der Sicherheitsabschaltung warten und Sie den Schalthebel **2** zu früh betätigen, während die Maschine an der Steckdose angeschlossen ist, verlängert sich die Rücksetzzeit der Sicherheitsabschaltung.

Wenn die Maschine erneut abschaltet, erhöhen Sie die Arbeitshöhe oder verschieben Sie die Arbeit, bis sich die Bedingungen verbessert haben. Lesen Sie hierzu auch die „Fehlersuchtafel“ und die „Tipps zum Rasen lüften und vertikutieren“.

### Tipps zum Rasen lüften und vertikutieren

Optimale Bedingungen um den Rasen zu lüften/vertikutieren sind gegeben, wenn das Gras kurz und leicht feucht ist. Den Rasen zu lüften oder zu vertikutieren, wenn der Boden sehr weich oder hart ist, kann diesen beschädigen und dazu führen, dass die Maschine schlecht aufammelt.

- Moos vor dem Rasen lüften/vertikutieren mit einem handelsüblichen Mittel bekämpfen.
- Starten Sie den ALR 900/AVR 1100 in der größten Arbeitshöhe und senken Sie diese nach Bedarf ab.



- Lüften/Vertikutieren Sie den Rasen erst in einer Richtung auf und ab, eine Woche später in gleicher Weise im rechten Winkel dazu, bis der gesamte Rasen bearbeitet ist.
- Abhängig vom Zustand des Rasens kann das Lüften/Vertikutieren von Moos und abgestorbenen Pflanzenteilen zu ausgefransten oder kahlen Stellen führen.

**Hinweis:** Wenn viel Material von Bäumen (z. B. Laub, Zweige, etc.) auf der Fläche liegt, diese zuerst davon befreien, indem Sie die Maschine auf die Arbeitshöhe 3 oder 4 einstellen.

Um ein optimales Resultat zu erreichen, mähen

Sie vor der Rasennachsaat das Gras. Säen Sie den Rasen an kahlen oder schwach bewachsenen Stellen mit einem hochwertigen Grassamen nach. Lassen Sie den frischen Grassamen vor dem Düngen anwachsen und wässern Sie ihn bei Bedarf, damit die Saat nicht austrocknet.

Der optimale Zeitpunkt um den Rasen zu lüften oder zu vertikutieren ist im Frühling und späten Herbst.

Der Rasen kann ebenfalls dadurch gepflegt werden, indem durch Einstellen einer größeren Arbeitshöhe nach jedem sechsten Rasen mähen gerecht/vertikutiert wird.

## Fehlersuche

Die folgende Tabelle zeigt Fehlersymptome auf und wie Sie Abhilfe schaffen können, wenn Ihre Maschine einmal nicht richtig arbeitet. Wenn Sie damit das Problem nicht lokalisieren und beseitigen können, wenden Sie sich an Ihre Service-Werkstatt.

► **Achtung: Vor der Fehlersuche Gerät ausschalten und Netzstecker ziehen.**

Symptome	Mögliche Ursache	Abhilfe
Maschine läuft nicht	Netzspannung fehlt	Überprüfen und einschalten
	Netzsteckdose defekt	Andere Steckdose benutzen
	Verlängerungskabel beschädigt	Kabel überprüfen, ev. austauschen
	Sicherung hat ausgelöst	Sicherung austauschen
	Verstopfung möglich	Maschinenunterseite prüfen und ggf. frei machen (tragen Sie immer Gartenhandschuhe)
	Sicherheitsabschaltung ist aktiv (nur AVR 1100)	Siehe unten*
	Einstellung zum Rasen lüften/vertikutieren für diese Bedingungen zu niedrig	Größere Arbeitshöhe einstellen
	Rotor verstopft	Verstopfung entfernen (tragen Sie immer Gartenhandschuhe)
	Seitengitter nicht frei	Pflanzenreste von der Außenseite der Seitengitter entfernen
Grasfangkorb voll	Grasfangkorb regelmäßig entleeren	
Maschine läuft mit Unterbrechungen	Verlängerungskabel beschädigt	Kabel überprüfen, ev. austauschen
	Interne Verkabelung der Maschine defekt	Kundendienst aufsuchen
	Abgenutzte/Fehlende Zinken/Messer	ALR 900: Geeignete Ersatzteile einsetzen (siehe „Demontage und Montage der Zinken“) AVR 1100: Kundendienst aufsuchen
	Zu nasse Arbeitsbedingungen	Größere Arbeitshöhe einstellen (siehe „Tipps zum Rasen lüften und vertikutieren“)
	Zu viele Pflanzenreste auf der Fläche	Siehe unten*
	Verstopfung möglich	Maschinenunterseite prüfen und ggf. frei machen (tragen Sie immer Gartenhandschuhe)
	Einstellung zum Rasen lüften/vertikutieren für diese Bedingungen zu niedrig	Größere Arbeitshöhe einstellen
	Gras zu lang	Gras mähen
	Sehr unebene Fläche	Größere Arbeitshöhe einstellen
Grasfangkorb voll	Grasfangkorb regelmäßig entleeren	
Maschine läuft schwergängig oder Riemen quietscht	Arbeitshöhe zu niedrig	Größere Arbeitshöhe einstellen (siehe „Arbeitshöhe einstellen“)
Zinken/Messer rotieren nicht	Zinken/Messer durch Gras behindert	Verstopfung entfernen (tragen Sie immer Gartenhandschuhe)
	Riemen rutscht oder ist beschädigt	Kundendienst aufsuchen

Symptome	Mögliche Ursache	Abhilfe
Starke Vibrationen/Geräusche	Zinken/Messer beschädigt	ALR 900: Geeignete Ersatzteile einsetzen (siehe „Demontage und Montage der Zinken“) AVR 1100: Kundendienst aufsuchen
Unbefriedigende Arbeitsleistung	Boden zu nass zum Lüften/Vertikutieren	Größere Arbeitshöhe einstellen (siehe „Tipps zum Rasen lüften und vertikutieren“)
	Einstellung zum Rasen lüften/vertikutieren für diese Bedingungen zu niedrig	Größere Arbeitshöhe einstellen
	Verstopfung möglich	Maschinenunterseite prüfen und ggf. frei machen (tragen Sie immer Gartenhandschuhe)
	Seitengitter nicht frei	Pflanzenreste von der Außenseite der Seitengitter entfernen
	Federzinken fehlen (nur ALR 900)	Federzinken ersetzen (tragen Sie immer Gartenhandschuhe)

\*Wenn viel Material von Bäumen (z. B. Laub, Zweige, etc.) auf der Fläche liegt, diese zuerst davon befreien, indem Sie die Maschine auf die Arbeitshöhe 3 oder 4 einstellen.

## Wartung und Service

### Wartung und Reinigung

- ▶ **Vor allen Arbeiten am Gerät Netzstecker ziehen und Grasfangkorb entfernen.**
- ▶ **Tragen Sie immer Gartenhandschuhe, wenn Sie im Bereich der scharfen Zinken/Messer hantieren oder arbeiten.**

**Hinweis:** Führen Sie die folgenden Wartungsarbeiten regelmäßig aus, damit eine lange und zuverlässige Nutzung gewährleistet ist.

Die Maschine regelmäßig auf offensichtliche Mängel wie lose oder beschädigte Zinken/Messer, lose Verbindungen und abgenutzte oder beschädigte Teile untersuchen.

Prüfen Sie, ob Abdeckungen und Schutzvorrichtungen unbeschädigt und richtig angebracht sind. Führen Sie vor der Benutzung eventuell notwendige Wartungs- oder Reparaturarbeiten durch.

Sollte das Gerät trotz sorgfältiger Herstellungs- und Prüfverfahren einmal ausfallen, ist die Reparatur von einer autorisierten Kundendienststelle für Bosch-Gartengeräte ausführen zu lassen.

Geben Sie bei allen Rückfragen und Ersatzteilbestellungen bitte unbedingt die 10-stellige Sachnummer laut Typenschild des Gerätes an.

### Demontage und Montage der Zinken

- ▶ **Vor allen Arbeiten am Gerät Netzstecker ziehen und Grasfangkorb entfernen.**
- ▶ **Tragen Sie immer Gartenhandschuhe, wenn Sie im Bereich der scharfen Zinken/Messer hantieren oder arbeiten.**

Drehen Sie die Maschine um.

Fassen Sie die Zinke **12** mit einer Spitzzange, drücken diese nach unten und schieben die Zinke **12** vom Zapfen **11**. (siehe Bild G)

Die Montage der neuen Zinke **12** erfolgt in umgekehrter Reihenfolge.

### Nach dem Rasen lüften oder vertikutieren/Aufbewahrung

Das Äußere der Maschine gründlich mit einer weichen Bürste und einem Tuch reinigen. Kein Wasser und keine Lösungs- oder Poliermittel verwenden. Sämtliche Grasanhaftungen und Partikel entfernen, insbesondere von den Lüftungsschlitzen **8**.

Die Maschine auf die Seite legen und den Bereich der Zinken/Messer reinigen. Zusammengeschnittes Schnittgut mit einem Holz- oder Plastikstück entfernen.

- ▶ **Tragen Sie immer Gartenhandschuhe, wenn Sie im Bereich der scharfen Zinken/Messer hantieren oder arbeiten.**

Die Maschine an einem trockenen Ort aufbewahren. Keine anderen Gegenstände auf die Maschine stellen. Um Platz zu sparen, den Griffbügel vollständig zusammenklappen.

- ▶ **Achten Sie beim Auseinander- oder Zusammenklappen des oberen/unteren Handgriffs darauf, dass das Stromkabel nicht eingeklemmt wird. Den Handgriff nicht fallen lassen.**

Zur Aufbewahrung der Maschine wird der Grasfangkorb abgenommen. (siehe Bild H)

### Kundendienst und Kundenberatung

Der Kundendienst beantwortet Ihre Fragen zu Reparatur und Wartung Ihres Produkts sowie zu Ersatzteilen. Explosionszeichnungen und Informationen zu Ersatzteilen finden Sie auch unter:

**www.bosch-pt.com**

Das Bosch-Kundenberater-Team hilft Ihnen gerne bei Fragen zu Kauf, Anwendung und Einstellung von Produkten und Zubehör.

**www.bosch-do-it.de**, das Internetportal für Heimwerker und Gartenfreunde.

**www.dha.de**, das komplette Service-Angebot der Deutschen Heimwerker Akademie.

#### Deutschland

Robert Bosch GmbH  
Servicezentrum Elektrowerkzeuge  
Zur Luhne 2  
37589 Kalefeld – Willershausen  
Tel. Kundendienst: +49 (1805) 70 74 10  
Fax: +49 (1805) 70 74 11  
E-Mail: Servicezentrum.Elektrowerkzeuge@de.bosch.com  
Tel. Kundenberatung: +49 (1803) 33 57 99  
Fax: +49 (711) 7 58 19 30  
E-Mail: kundenberatung.ew@de.bosch.com

#### Österreich

ABE Service GmbH  
Jochen-Rindt-Straße 1  
1232 Wien  
Tel. Service: +43 (01) 61 03 80  
Fax: +43 (01) 61 03 84 91  
Tel. Kundenberater: +43 (01) 7 97 22 30 66  
E-Mail: abe@abe-service.co.at

#### Schweiz

Tel.: +41 (044) 8 47 15 11  
Fax: +41 (044) 8 47 15 51

### Luxemburg

Tel.: +32 (070) 22 55 65

Fax: +32 (070) 22 55 75

E-Mail: outillage.gereedschap@be.bosch.com

### Entsorgung

Elektrowerkzeuge, Zubehör und Verpackungen sollen einer umweltgerechten Wiederverwertung zugeführt werden.

#### Nur für EU-Länder:



Werfen Sie Elektrowerkzeuge nicht in den Hausmüll!  
Gemäß der Europäischen Richtlinie 2002/96/EG über Elektro- und Elektronik-Altgeräte und ihrer Umsetzung in nationales Recht müssen nicht mehr gebrauchsfähige Elektrowerkzeuge getrennt gesammelt und einer umweltgerechten Wiederverwertung zugeführt werden.

**Änderungen vorbehalten.**

## Safety Notes

**Warning! Read these instructions carefully, be familiar with the controls and the proper use of the machine. Please keep the instructions safe for later use!**

### Explanation of symbols on the machine



General hazard safety alert.



Read instruction manual.



Pay attention that bystanders are not injured through foreign objects thrown from the machine.



Keep bystanders a safe distance away from the machine.



Sharp tines/blades. Beware of severing toes or fingers.



Switch off and remove plug from mains before adjusting, cleaning or if the cable is entangled and before leaving the machine unattended for any period. Keep the supply flexible cord away from the raking tines/blades.



Beware electric shock hazard.



Keep supply flexible cord away from cutting means.



Wait until all machine components have completely stopped before touching them. The tines/blades continue to rotate after the machine is switched off, a rotating tine/blade can cause injury.



Do not use the machine in the rain or leave it outdoors when it is raining.

### Operation

- ▶ This appliance is not intended for use by persons (including children) with reduced physical, sensory or mental capabilities, or lack of experience and knowledge, unless they have been given supervision or instruction concerning use of the appliance by a person responsible for their safety. Children should be supervised to ensure that they do not play with the appliance.
- ▶ Never operate the product when you are tired, ill or under the influence of alcohol, drugs or medicine.
- ▶ Never allow children or people unfamiliar with these instructions to use the machine. Local regulations may restrict the age of the operator. When not in use store the machine out of reach of children.
- ▶ Never rake/verticut while people, especially children or pets are nearby.
- ▶ The operator or user is responsible for accidents or hazards occurring to other people or their property.
- ▶ Wear hearing protection and safety glasses at all times while operating the machine.
- ▶ Do not operate the machine when barefoot or wearing open sandals, always wear substantial footwear and long trousers.
- ▶ Thoroughly inspect the area where the machine is to be used and remove all stones, sticks, wires, bones and other foreign objects.
- ▶ Before using, always visually inspect to see that the tines and tine assembly are not worn, damaged or loose.
- ▶ Replace worn or damaged tine and assemblies in sets to preserve balance. On multi-tined machines, take care as rotating one tine can cause other tines to rotate.
- ▶ Wear full eye protection when using the machine without the catcher.
- ▶ Walk, never run.
- ▶ Rake/Verticut only in daylight or in good artificial light.
- ▶ Avoid operating the machine in wet grass, where feasible or take additional precautions to avoid slipping.
- ▶ Raking/Verticutting on banks can be dangerous.
- ▶ Do not rake/verticut excessively steep slopes.
  - Always be sure of your footing on slopes or wet grass.
  - Rake/Verticut across the face of slopes – never up and down.
  - Exercise extreme caution when changing direction on slopes.
  - Use extreme caution when stepping back or pulling the machine towards you.
- ▶ Never rake/verticut by pulling the machine towards you.
- ▶ Stop the machine if the machine has to be tilted for transportation when crossing surfaces other than grass and when transporting the machine to and from the area to be raked/verticut.
- ▶ Never operate the machine without the catcher or deflector guard in position.
- ▶ Switch on the motor according to the instructions with feet well away from rotating parts.
- ▶ Do not tilt the machine when starting or switching on the motor, except if the machine has to be tilted for starting in long grass. In this case, do not tilt if more than absolutely necessary and tilt only the part which is away from the operator. Always ensure that both hands are in the operating position before returning the machine to the ground.
- ▶ Do not put hands or feet near or under rotating parts.
- ▶ Always stand clear of the discharge zone when operating the machine.
- ▶ Never pick up or carry the machine while the motor is running.
- ▶ Be careful during adjustment of the machine to prevent entrapment of the feet and hands between moving tines/blades and fixed parts of the machine.
- ▶ **Regularly inspect the supply cable and any extension cables. Do not connect damaged cables to the supply or touch a damaged cable before it is disconnected from the supply.** A damaged cable can lead to contact with live parts. Beware electric shock hazard.
- ▶ Do not touch the tines before the machine is disconnected from the supply and the tines have come to a complete stop.
- ▶ **Keep supply cables and extension cables away from the tines.** The tines can cause damage to the cables and lead to contact with live parts. Beware electric shock hazard.

### Remove the plug from the socket:

- whenever you leave the machine,
- before clearing a blockage,
- before checking, cleaning or working on the machine,

- after striking a foreign object. Inspect the machine for damage and make repairs as necessary,
- if the machine starts to vibrate abnormally (check immediately).

#### Maintenance

- ▶ Keep all nuts, bolts and screws tight to be sure that the machine is in safe working condition.
- ▶ Check the catcher frequently for wear or deterioration.
- ▶ Examine the machine and replace worn or damaged parts for safety.
- ▶ Ensure replacement parts fitted are Bosch approved.
- ▶ Always wear gardening gloves when handling or working near the sharp tines/blade.

#### Power supply

- ▶ The voltage indicated on the rating plate must correspond to the voltage of the power source.
- ▶ We recommend that this equipment is only connected into a socket which is protected by a circuit-breaker that would be actuated by a 30 mA residual current.
- ▶ Only use or replace power supply cables for this unit which correspond to the types indicated by the manufacturer. See the operating instructions for the order no. and types.
- ▶ Never touch the mains plug with wet hands.
- ▶ Do not run over, crush or pull the power supply cable or extension lead, otherwise it may be damaged. Protect the cable from heat, oil and sharp edges.
- ▶ The extension lead must have a cross section in accordance with the operating instructions and be protected against splashed water. The connection must not be in water.
- ▶ Always wear gardening gloves when handling or working near the sharp tines/blade.

## Functional Description



**Read all safety warnings and all instructions.** Failure to follow the warnings and instructions may result in electric shock, fire and/or serious injury.

#### Intended Use

This product is intended for domestic, lawn raking, scarifying or verticutting of lawn. At higher height of cut level the product is intended for collection of leaves in the lawn area.

#### Technical Data

Lawnraker / Verticutter		ALR 900	AVR 1100
Article number		3 600 H8A 0..	3 600 H8A 1..
Rated power input	W	900	1100
Cutting width	cm	32	32
Grassbox, capacity	l	50	50
Cutting system			
– Double wound tines		●	–
– Pivoting blades		–	●
Collection system		Jet Collect	Jet Collect
Height of cut	mm	+10/+5/0/-5	+5/0/-5/-10
Weight according to EPTA-Procedure 01/2003	kg	9.9	10.4
Serial number		See serial number 10 (type plate) on the machine	

#### Delivery Scope

Carefully remove the machine from its packaging and check if the following parts are complete:

- Lawnraker (ALR 900)/Verticutter (AVR 1100)
- Handle bottom
- Handle top
- Grassbox top
- Grassbox bottom (packed inside grassbox top)
- 4 Bolts
- 4 Wing nuts
- 2 Cable clips
- Operating instructions

When parts are missing or damaged, please contact your dealer.

When fully assembled the machine weighs approximately 9.9–10.4 kg. If necessary, obtain assistance to remove from packaging.

Take care when removing from packaging or carrying the machine to the lawn, as the tines/blades are sharp.

#### Product Features

The numbering of the components shown refers to the representation of the machine on the graphic pages.

- 1 Handle top
- 2 Switch lever
- 3 Safety button
- 4 Power plug\*\*
- 5 Cable restraint
- 6 Handle bottom
- 7 Grassbox
- 8 Ventilation slots
- 9 Height of cut lever
- 10 Serial number

\*\* country specific

**Accessories shown or described are not part of the standard delivery scope of the product. A complete overview of accessories can be found in our accessories program.**

**Noise/Vibration Information**

Measured sound values determined according to 2000/14/EC (1.60 m height, 1 m distance away). Typically the A-weighted noise levels of the product are:	3 600 ...	H8A 0..	H8A 1..
Sound pressure level	dB(A)	78	78
Sound power level	dB(A)	94	93
Uncertainty K=	dB	1	1
Vibration total values (triax vector sum) determined according to EN 60335:			
Vibration emission value $a_h$ =	m/s <sup>2</sup>	2.5	2.5
Uncertainty K=	m/s <sup>2</sup>	1.5	1.5

**Declaration of Conformity** 

	3 600 ...	H8A 0..	H8A 1..
We declare under our sole responsibility that the product described under "Technical data" is in conformity with the following standards or standardization documents: EN 60335 according to the provisions of the directives 2004/108/EC, 98/37/EC (until 28 Dec 2009), 2006/42/EC (from 29 Dec 2009), 2000/14/EC. 2000/14/EC: Guaranteed sound power level Conformity assessment procedure according to Annex V.	dB(A)	95	94

Equipment category: 49

Technical file at:  
Bosch Lawn and Garden Ltd., PT-LG/EAE,  
Stowmarket, Suffolk IP14 1EY, England

Dr. Egbert Schneider Senior Vice President Engineering  
Dr. Eckerhard Strötgen Head of Product Certification

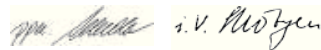

Robert Bosch GmbH, Power Tools Division  
D-70745 Leinfelden-Echterdingen  
12.10.2009

## Assembly

**For Your Safety**

- ▶ **Warning! Switch off, remove plug from mains before adjusting, cleaning or if cable is cut, damaged or entangled.**
- ▶ **The tines/blades continue to rotate for a few seconds after the machine is switched off.**
- ▶ **Caution – do not touch rotating tines/blades.**
- ▶ **Always wear gardening gloves when handling or working near the sharp tines/blade.**

**Electrical Safety**

Your machine is double insulated for safety and requires no earth connection. The operating voltage is 230 V AC, 50 Hz (for non-EU countries 220 V, 240 V as applicable). Only use approved extension cables. Contact your Bosch Service Centre for details.

Extension cords/leads should only be used if they comply with H05VV-F, H05RN-F types or IEC type design (60227 IEC 53, 60245 IEC 57).

If you want to use an extension cable when operating your product, only the following cable dimensions should be used:

- 1.0 mm<sup>2</sup>: max. length 40 m
- 1.5 mm<sup>2</sup>: max. length 60 m
- 2.5 mm<sup>2</sup>: max. length 100 m

Note: If an extension cable is used it must be earthed and connected through the plug to the earth cable of your supply network in accordance with prescribed safety regulations.

If in doubt contact a qualified electrician or the nearest Bosch Service Centre.

**WARNING! Inadequate extension cables can be dangerous. Extension cable, plug and socket must be of watertight construction and intended for outdoor use.**

Cable connections should be kept dry and off ground.

It is recommended for increased electrical safety to use a Residual Current Device (RCD) with a tripping current of not more than 30 mA. Always check your RCD every time you use it.

If the supply cord is damaged, it must be replaced by a Bosch Service Centre.

Products sold in **GB only**: Your product is fitted with an approved 13 A (BS 1363/A) electric plug and is protected by a 13 A fuse (ASTA Approved to BS 1362).

If the fitted plug is not suitable for your socket outlets, it should be cut off and an appropriate plug fitted in its place.

The severed plug must be disposed of to avoid a possible shock hazard and should never be inserted into a 13 A socket elsewhere.

**Assembly**

- ▶ **Ensure the cables are not trapped when folding/unfolding top/bottom handles. Do not drop the handles.**

**Assembly of Product** 

Fix the handle bottom **6** to the body of the machine with two bolts and wing nuts.

Attach the handle top **1** with the bolts and the wing nuts to the handle bottom **6**.

**Note:** Ensure that the cable clips supplied are used to fix the cable to the handle.

Attach cable to cable restraint **5** ensuring that sufficient cable slack is available.

**Grassbox**  

Separate the grassbox top from the grassbox bottom.

Locate the rear of the grassbox top into the rear of the grassbox bottom and close the two halves together.

Fasten the two red clips (one per side).

Attach/remove the grassbox **7** as shown.

**Adjusting the Cutting Height** 

Pull the lever top **9** towards the wheel and then rotate it to the front or rear of the machine to achieve the desired cutting height.

Repeat this for both sides of the product.

Make sure that both levers **9** are set to the same position.

**Note:** In certain conditions, mud can build up on the tread of the wheels and/or the machine may sink slightly into the ground. This can effect the depth of ground penetration.

## Operation

**Starting**

- ▶ **The tines/blades continue to rotate for a few seconds after the machine is switched off. Allow the motor and tines/blades to stop rotating before switching "on" again.**
- ▶ **Do not rapidly switch off and on.**

**Note:** To aid starting push handle down to lift front wheels.

**Starting** **E F**

- Press and hold the safety button **3**.  
Squeeze the switch lever **2** towards the handle.  
Release the safety button **3**.

**Stopping**

Release the switch lever **2**.

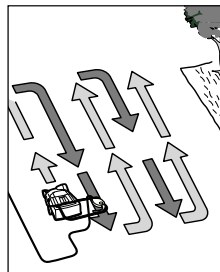
**Working Advice****Raking/Verticutting**

Place the ALR 900/AVR 1100 on the edge of the lawn, as close to the power point as possible. Work away from the power point.  
Position the cable to opposite side (already raked/verticut lawn) at the end of each turn.

When raking/verticutting **do not allow the motor to labour**.

**ALR 900:**

When the motor labours the speed of the motor drops and you will hear a change in the motor sound. When this occurs, stop raking, release switch lever **2** and **raise the height of cut**. Failure to do so could damage the machine.

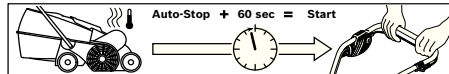
**AVR 1100:**

The motor is protected by a safety cut out which is activated when the blades become jammed, clogged or if the motor is overloaded. When this occurs, stop using the machine.

The safety cut out will only reset if the switch lever **2** is released.

Remove the plug from the power supply, clear any obstruction and wait a minute for the safety cut out to reset before continuing to use the machine.

► **Always wear gardening gloves when handling or working near the sharp tines/blade.**

**Note:** When waiting for a reset, operating switch lever **2** too early with the machine plugged into the supply will prolong the reset time of the safety cut out.

If the machine cuts out again, increase the height of cut or postpone use until conditions improve. Please refer to “trouble shooting table” and “raking/verticutting tips”.

**Raking/Verticutting Tips**

Optimum conditions for raking/verticutting are when the grass is short and slightly damp. Raking/Verticutting when the ground is very soft or hard it will may damage the lawn and will result in poor collection.

- Kill moss with a proprietary moss killer before raking/verticutting.
- Start the ALR 900/AVR 1100 at the highest raking/verticutting position and lower as necessary.
- Rake/Verticut the lawn in the one direction, then proceed at right angles a week later until the whole lawn has been completed.
- The action of removing moss and debris during raking/verticutting may reveal ragged and bare patches depending on lawn conditions.

**Note:** In conditions with excessive tree debris (e. g. leaves, twigs, etc.) first clear the surface by using the machine with a height of cut setting of either 3 or 4.

For best results mow the lawn before reseeding. Promote the spread of grass into bare and weak areas with good quality lawn seed after raking/verticutting. Allow fresh grass seed to root and establish before fertilising, where necessary water to prevent fresh seeds drying out. Ideal times for raking/verticutting are spring and late autumn.

Also lawn can be maintained by raking/verticutting on a higher setting after every six cuts.

**Troubleshooting**

The following chart lists problem symptoms, possible causes and corrective action, if your machine does not operate properly. If these do not identify and correct the problem, contact your service agent.

► **Warning: Switch off and remove plug from mains before investigating fault.**

Problem	Possible Cause	Corrective Action
Machine fails to operate	Power turned off	Turn power on
	Mains socket faulty	Use another socket
	Extension cable damaged	Inspect cable, replace if damaged
	Fuse faulty/blown	Replace fuse
	Possible clogging	Check underneath the machine and clear out as necessary (always wear gardening gloves)
	Motor protector activated (AVR 1100 only)	See below*
	Raking/Verticutting too low for the conditions	Increase height of cut
	Obstructed rotor	Clear obstruction (always wear gardening gloves)
	Blocked side grilles	Clear debris from the outside of the side grilles
Grassbox full	Empty the grassbox regularly	

Problem	Possible Cause	Corrective Action
Machine functions intermittently	Extension cable damaged	Inspect cable, replace if damaged
	Internal wiring of machine damaged	Contact Service Agent
	Worn/Missing tines/blades	ALR 900: Fit replacement (see "Removing/Fitting Raker Tines") AVR 1100: Contact Service Agent
	Conditions too wet	Increase height of cut (see "Raking/Verticutting Tips")
	Too much debris on the ground	See below*
	Possible clogging	Check underneath the machine and clear out as necessary (always wear gardening gloves)
	Raking/Verticutting too low for the conditions	Increase height of cut
	Grass too long	Cut grass
Machine labours or belt squeals	Very uneven surface	Increase height of cut
	Grassbox full	Empty the grassbox regularly
Machine labours or belt squeals	Height of cut too low	Increase height of cut (see "Adjusting the Cutting Height")
Cutting tines/blades not rotating	Cutting tines/blades obstructed by grass	Clear obstruction (always wear gardening gloves)
	Belt is slipping or is damaged	Contact Service Agent
Excessive vibrations/noise	Cutting tines/blades damaged	ALR 900: Fit replacement (see "Removing/Fitting Raker Tines") AVR 1100: Contact Service Agent
Poor collection	Raking/Verticutting in wet conditions	Increase height of cut (see "Raking/Verticutting Tips")
	Raking/Verticutting too low for the conditions	Increase height of cut
	Possible clogging	Check underneath the machine and clear out as necessary (always wear gardening gloves)
	Blocked side grilles	Clear debris from the outside of the side grilles
	Missing tine springs (ALR 900 only)	Replace tine springs (always wear gardening gloves)

\*In conditions with excessive tree debris (e. g. leaves, twigs, etc.) first clear the surface by using the machine with a height of cut setting of either 3 or 4.

## Maintenance and Service

### Maintenance and Cleaning

- ▶ **Stop, remove plug from the power supply and remove the grassbox.**
- ▶ **Always wear gardening gloves when handling or working near the sharp tines/blade.**

**Note:** To ensure long and reliable service, carry out the following maintenance regularly.

Regularly check for obvious defects such as loose, dislodged or damaged tines/blades, loose fixings, and worn or damaged components.

Check that covers and guards are undamaged and correctly fitted. Carry out necessary maintenance or repairs before using.

If the machine should happen to fail despite the care taken in manufacture and testing, repair should be carried out by an authorised customer service agent for Bosch garden products.

In all correspondence and spare parts orders, please always include the 10-digit article number given on the type plate of the machine.

### Removing/Fitting Raker Tines G

- ▶ **Stop, remove plug from the power supply and remove the grassbox.**
- ▶ **Always wear gardening gloves when handling or working near the sharp tines/blade.**

Turn the machine over.

Use long-nose pliers to grip the tine **12**, press down and remove the tine **12** from the pin **11**. (see figure G)

The new tine **12** is mounted in reverse order.

### After Raking or Verticutting/Storage H

Clean the exterior of the machine thoroughly using a soft brush and cloth. Do not use water, solvents or polishes. Remove all grass and debris, especially from the ventilation slots **8**.

Turn the machine on its side and clean the tine/blade area. If grass or dirt is compacted in the tine/blade area, remove with a wooden or plastic implement.

- ▶ **Always wear gardening gloves when handling or working near the sharp tines/blade.**

Store the machine in a dry place. Do not place other objects on top of the machine. To save space, fold up the handle fully.

- ▶ **Ensure the cables are not trapped when folding/unfolding top/bottom handles. Do not drop the handles.**

The machine can be stored with the grassbox disassembled. (see figure H)



## After-sales Service and Customer Assistance

Our after-sales service responds to your questions concerning maintenance and repair of your product as well as spare parts. Exploded views and information on spare parts can also be found under:

**www.bosch-pt.com**

Our customer consultants answer your questions concerning best buy, application and adjustment of products and accessories.

### Great Britain

Robert Bosch Ltd. (B.S.C.)  
P.O. Box 98  
Broadwater Park  
North Orbital Road  
Denham  
Uxbridge  
UB 9 5HJ  
Tel. Service: +44 (0844) 736 0109  
Fax: +44 (0844) 736 0146  
E-Mail: SPT-Technical.de@de.bosch.com

### Ireland

Origo Ltd.  
Unit 23 Magna Drive  
Magna Business Park  
City West  
Dublin 24  
Tel. Service: +353 (01) 4 66 67 00  
Fax: +353 (01) 4 66 68 88

### Australia, New Zealand and Pacific Islands

Robert Bosch Australia Pty. Ltd.  
Power Tools  
Locked Bag 66  
Clayton South VIC 3169  
Customer Contact Center  
Inside Australia:  
Phone: +61 (01300) 307 044  
Fax: +61 (01300) 307 045  
Inside New Zealand:  
Phone: +64 (0800) 543 353  
Fax: +64 (0800) 428 570  
Outside AU and NZ:  
Phone: +61 (03) 9541 5555  
www.bosch.com.au

## Disposal

The machine, accessories and packaging should be sorted for environmental-friendly recycling.

### Only for EC countries:



Do not dispose of power tools into household waste!

According to the European Guideline 2002/96/EC for Waste Electrical and Electronic Equipment and its implementation into national

right, power tools that are no longer usable must be collected separately and disposed of in an environmentally correct manner.

**Subject to change without notice.**

## Consignes de sécurité

**Attention ! Lire attentivement les instructions suivantes. Familiarisez-vous avec les éléments de commande et l'utilisation appropriée de la machine. Conserver les instructions d'utilisation dans un endroit sûr pour toute utilisation ultérieure.**

### Explication des symboles se trouvant sur la machine



Indications générales sur d'éventuels dangers.



Lire les instructions d'utilisation.



Faites attention à ce que les personnes se trouvant à proximité ne soient pas blessées par des projections provenant de la tondeuse.



Gardez une distance de sécurité entre l'utilisateur de la machine en marche et des personnes se trouvant à proximité.



Griffes/lames coupantes. Attention à ne pas se couper les orteils ou les doigts.



Avant d'effectuer des réglages sur l'appareil ou de le nettoyer, lorsque le câble se trouve coincé, ou que l'appareil soit laissé sans surveillance même pour une courte durée, arrêter l'appareil et retirer la fiche de la prise de courant. Maintenez le câble éloigné des griffes/lames.



Protégez-vous contre les chocs électriques.



Maintenez le câble de raccordement hors de portée de la lame.



Attendez l'arrêt total de tous les éléments de la machine avant de les toucher. Après la mise hors tension de la machine, les griffes/lames continuent à tourner, pouvant provoquer ainsi des blessures.



Ne pas utiliser l'appareil par temps de pluie ni l'exposer à la pluie.

### Mode d'emploi

- ▶ Cet appareil n'est pas conçu pour être utilisé par des personnes (enfants compris) souffrant d'un handicap physique, sensoriel ou mental ou par des personnes n'ayant l'expérience et/ou les connaissances nécessaires, à moins qu'elles ne soient surveillées par une personne responsable de leur sécurité ou qu'elles aient été instruites quant au maniement de l'appareil. Les enfants doivent être surveillés pour assurer qu'ils ne jouent pas avec l'appareil.
- ▶ Ne pas utiliser la machine lorsque vous êtes fatigué ou sous l'emprise de drogues, d'alcool ou de médicaments.
- ▶ Ne jamais laisser un enfant ou une autre personne n'ayant pas pris connaissance des instructions d'utilisation se servir de la machine. Il est possible que les réglementations locales fixent une limite d'âge minimum de l'utilisateur. Gardez la machine non utilisée hors de la portée des enfants.
- ▶ Ne jamais aérer/scarifier le gazon lorsque des personnes, en particulier des enfants, ou des animaux domestiques se trouvent à proximité.

- ▶ L'opérateur ou l'utilisateur de la tondeuse est responsable des accidents et des dommages causés à autrui ou à ses biens.
- ▶ Portez toujours une protection auditive et des lunettes de protection, si vous travaillez avec la machine.
- ▶ Ne jamais faire fonctionner la machine si vous marchez pieds nus ou portez des sandales ouvertes. Porter toujours des chaussures fermées et des pantalons longs.
- ▶ Inspecter soigneusement la surface à travailler et éliminer pierres, bâtons, fils métalliques, os et autres objets étrangers.
- ▶ Avant l'utilisation, effectuez toujours un contrôle visuel afin de constater si des griffes et des boulons manquent, sont usés ou endommagés.
- ▶ Toujours remplacer l'ensemble des griffes et boulons usés ou endommagés pour préserver l'équilibre de la machine. Faire attention lors de l'utilisation de machines présentant plusieurs griffes, étant donné que lors de la mise en rotation d'une griffe, les autres griffes peuvent également se mettre à tourner.
- ▶ Mettez un écran facial, si vous utilisez la machine sans dispositif de ramassage.
- ▶ Ne menez l'appareil qu'au pas, ne jamais courir.
- ▶ Ne travailler qu'à la lumière du jour ou avec un bon éclairage.
- ▶ Si possible, évitez d'utiliser la machine lorsque l'herbe est mouillée ou prenez des mesures de précaution supplémentaires pour éviter de glisser.
- ▶ Aérer/scarifier le gazon sur des talus peut être dangereux.
- ▶ Ne pas utiliser le scarificateur/l'aérateur de gazon sur des pentes très abruptes.
  - Sur des pentes ou de l'herbe mouillée, faire attention à ne pas perdre l'équilibre.
  - Toujours aérer/scarifier le gazon transversalement à la pente, jamais de haut en bas ou de bas en haut.
  - Faites très attention lors d'un changement de direction sur une pente.
  - Faites très attention en reculant ou en tirant la machine vers vous.
- ▶ Lors des travaux d'aération/de scarification du gazon, poussez la machine toujours vers l'avant et ne la tirez jamais vers vous.
- ▶ Les griffes/lames doivent être totalement à l'arrêt quand vous devez basculer la machine pour la transporter, quand vous traversez d'autres surfaces que des terrains couverts d'herbes ou quand vous transportez la machine entre deux surfaces à aérer/scarifier.
- ▶ N'utilisez jamais la machine sans dispositif de ramassage ni sans protection anti-choc.
- ▶ Mettez la machine en marche conformément aux instructions du mode d'emploi et veillez à maintenir les pieds bien à l'écart des parties en rotation.
- ▶ N'inclinez pas la machine lors du démarrage ou lorsque vous mettez le moteur en fonctionnement, sauf si ceci est nécessaire pour la mettre en marche quand l'herbe est haute. Dans ce cas-là, soulever alors la machine juste ce qu'il faut et uniquement sur le côté opposé à l'utilisateur en poussant le guidon vers le bas. Veillez toujours à ce que vos mains soient placées sur le guidon lorsque vous posez la machine sur le sol.
- ▶ Tenir les pieds et les mains éloignés des parties rotatives de la machine.
- ▶ Lors du travail, gardez une certaine distance par rapport à la zone d'éjection.
- ▶ Ne jamais soulever ni transporter la machine pendant que le moteur est en marche.

- ▶ Lors du réglage de la machine, veillez à ne pas coincer vos pieds ni vos mains entre les griffes/lames en rotation ou dans les parties fixes de la machine.
- ▶ **Contrôlez régulièrement le câble d'alimentation et d'éventuelles rallonges. Ne jamais raccorder un câble endommagé à la prise de courant et ne pas le toucher avant qu'il ne soit déconnecté du réseau.** Un câble endommagé pourrait vous mettre en contact avec des pièces sous tension. Attention, il y a risque de choc électrique.
- ▶ Ne touchez pas les griffes avant que la machine ne soit déconnectée du réseau et que les griffes ne soient à l'arrêt total.
- ▶ **Maintenez le câble d'alimentation et la rallonge à distance des griffes.** Les griffes peuvent endommager les câbles et vous mettre en contact avec des parties sous tension. Attention, il y a risque de choc électrique.

#### Retirer la fiche de la prise de courant :

- à chaque fois que vous vous éloignez de la machine,
- avant d'éliminer un engorgement,
- pour contrôler, nettoyer ou effectuer des travaux sur la machine,
- après avoir heurté un objet étranger. Vérifiez immédiatement que la machine ne présente pas d'endommagements, et, si nécessaire, faites-la réparer,
- si la machine commence à vibrer de manière inhabituelle (vérifier immédiatement).

#### Entretien

- ▶ Vérifiez que tous les écrous, boulons et vis sont bien serrés afin d'assurer que la machine se trouve dans un état de fonctionnement ne présentant aucun danger.
- ▶ Contrôlez régulièrement l'état d'usure du dispositif de ramassage.
- ▶ Contrôlez la machine et, pour des raisons de sécurité, remplacez les pièces usées ou endommagées.
- ▶ Veillez à ce que les pièces de rechange soient des pièces d'origine Bosch.
- ▶ Portez toujours des gants de jardin, si vous manipulez ou travaillez près des griffes/lames aigues.

#### Branchement électrique

- ▶ La tension de la source de courant doit coïncider avec les indications se trouvant sur la plaque signalétique de l'appareil.
- ▶ Il est recommandé de ne brancher cet appareil que sur une prise de courant protégée par un dispositif à courant différentiel résiduel avec un courant de défaut de 30 mA.
- ▶ En cas de remplacement du câble, n'utiliser que le câble d'alimentation prévu par le fabricant de l'appareil, pour le numéro de commande et le type, voir les instructions de service.
- ▶ Ne jamais toucher la fiche de secteur avec des mains humides.
- ▶ Ne pas écraser le câble d'alimentation ou sur la rallonge, ni les coincer ou les tirer sous risque de les endommager. Protégez le câble contre la chaleur, l'huile et les bords tranchants.
- ▶ La rallonge doit disposer de la section indiquée dans les instructions d'utilisation et être étanche aux projections d'eau. La connexion électrique ne doit pas se trouver dans l'eau.
- ▶ Portez toujours des gants de jardin, si vous manipulez ou travaillez près des griffes/lames aigues.

## Description du fonctionnement



**Lire tous les avertissements et indications.** Le non-respect des avertissements et instructions indiqués ci-après peut entraîner un choc électrique, un incendie et/ou de graves blessures sur les personnes.

#### Utilisation conforme

L'appareil est conçu pour ratisser, scarifier ou aérer le gazon dans le domaine privé. Avec une hauteur de travail réglée plus haut, il est possible de ramasser les feuilles mortes se trouvant sur le gazon.

#### Accessoires fournis

Retirez avec précaution l'appareil de l'emballage, vérifiez si tous les éléments suivants sont complets :

- Aérateur de gazon (ALR 900)/Scarificateur (AVR 1100)
- Partie inférieure du guidon
- Partie supérieure du guidon
- Partie supérieure du bac de ramassage
- Partie inférieure du bac de ramassage (se trouve dans la partie supérieure du bac de ramassage)
- 4 vis
- 4 écrous papillon
- 2 clips de câble
- Instructions d'utilisation

S'il vous manque des éléments ou si l'un d'eux est endommagé, veuillez contacter votre revendeur.

Une fois complètement assemblée, la machine pèse environ 9,9–10,4 kg. Si nécessaire, vous faire aider pour retirer la machine de son emballage.

Attention aux griffes/lames aigue quand vous sortez la machine de son emballage ou quand vous la portez sur le gazon.

#### Éléments de l'appareil

La numérotation des éléments de l'appareil se réfère à la représentation de l'appareil sur la page graphique.

- 1 Partie supérieure du guidon
- 2 Levier de commande
- 3 Interrupteur de sécurité
- 4 Fiche de secteur\*\*
- 5 Serre-câble
- 6 Partie inférieure du guidon
- 7 Bac de ramassage
- 8 Ouïes de ventilation
- 9 Levier pour la hauteur de travail
- 10 Numéro de série

#### \*\* différent selon les pays

**Les accessoires décrits ou montrés ne sont pas compris dans l'emballage standard. Vous trouverez les accessoires complets dans notre programme d'accessoires.**

## Caractéristiques techniques

Aérateur de gazon / Scarificateur		ALR 900	AVR 1100
N° d'article		3 600 H8A 0..	3 600 H8A 1..
Puissance absorbée nominale	W	900	1100
Largeur de voie	cm	32	32
Volume, bac de ramassage	l	50	50
Mécanisme			
– Dents élastiques		●	–
– Lame oscillante		–	●
Système de ramassage		Jet Collect	Jet Collect
Hauteur de travail	mm	+10/+5/0/-5	+5/0/-5/-10
Poids suivant EPTA-Procédure 01/2003	kg	9,9	10,4
Numéro de série	Voir numéro de série 10 (plaque signalétique) sur l'appareil		

### Niveau sonore et vibrations

Valeurs de mesure du niveau sonore relevées conformément à 2000/14/CE (hauteur 1,60 m, distance 1 m).	3 600 ...	H8A 0..	H8A 1..
Les mesures réelles (A) des niveaux sonores de l'appareil sont :			
Niveau de pression acoustique	dB(A)	78	78
Niveau d'intensité acoustique	dB(A)	94	93
Incertitude K=	dB	1	1
Valeurs totales des vibrations (somme vectorielle des trois axes directionnels) relevées conformément à la norme EN 60335 :			
Valeur d'émission vibratoire $a_{hh}$ =	m/s <sup>2</sup>	2,5	2,5
Incertitude K =	m/s <sup>2</sup>	1,5	1,5

### Déclaration de conformité

	3 600 ...	H8A 0..	H8A 1..
Nous déclarons sous notre propre responsabilité que le produit décrit sous « Caractéristiques Techniques » est en conformité avec les normes ou documents normatifs suivants : EN 60335 conformément aux termes des réglementations en vigueur 2004/108/CE, 98/37/CE (jusqu'au 28.12.2009), 2006/42/CE (à partir du 29.12.2009), 2000/14/CE.			
2000/14/CE : Niveau d'intensité acoustique garanti	dB(A)	95	94
Procédures d'évaluation de la conformité conformément à l'annexe V.			

Catégorie des produits : 49

Dossier technique auprès de :  
Bosch Lawn and Garden Ltd., PT-LG/EAE,  
Stowmarket, Suffolk IP14 1EY, England

Dr. Egbert Schneider Senior Vice President Engineering  
Dr. Eckerhard Strötgen Head of Product Certification

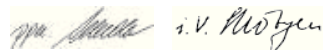
 i.v. ProZer

Robert Bosch GmbH, Power Tools Division  
D-70745 Leinfelden-Echterdingen  
12.10.2009

## Montage

### Pour votre sécurité

- ▶ **Attention ! Avant d'effectuer tous travaux de maintenance ou de nettoyage, arrêter l'appareil et débrancher la fiche de la prise de courant. Ceci vaut également lorsque le câble électrique est endommagé, coupé ou emmêlé.**
- ▶ **Une fois la machine mise hors tension, les griffes/lames continuent encore à tourner pendant quelques secondes.**
- ▶ **Attention – ne pas toucher une griffe/lame en rotation.**
- ▶ **Portez toujours des gants de jardin, si vous manipulez ou travaillez près des griffes/lames aigues.**

### Sécurité électrique

Pour des raisons de sécurité, la machine est équipée d'une double isolation et ne nécessite pas de prise de terre. La tension de fonctionnement est de 230 V CA, 50 Hz (pour les pays hors de l'Union européenne 220 V, 240 V suivant la version). N'utiliser qu'une rallonge électrique homologuée. Pour plus de renseignements, contacter le service après-vente autorisé.

Seules les rallonges de type H05VV-F, H05RN-F ou IEC (60227 IEC 53, 60245 IEC 57) doivent être utilisées.

Au cas où vous utiliseriez une rallonge pendant le travail avec l'appareil, n'utilisez que des câbles ayant les sections de conducteur suivantes :

- 1,0 mm<sup>2</sup> : longueur maximale 40 m

- 1,5 mm<sup>2</sup> : longueur maximale 60 m
- 2,5 mm<sup>2</sup> : longueur maximale 100 m

Remarque : Au cas où une rallonge devrait être utilisée, celle-ci doit disposer, conformément à la description figurant dans les instructions de sécurité, d'un conducteur de protection raccordé au conducteur de protection de l'installation électrique par l'intermédiaire de la fiche.

En cas de doute, consultez un électricien de formation ou le service après-vente Bosch le plus proche.

**PRECAUTION : Des rallonges non conformes aux instructions peuvent être dangereuses. Les versions de câble de rallonge, fiche et accouplement doivent être étanches à l'eau et autorisées pour l'extérieur.**

Les connexions de câble doivent être sèches et ne pas reposer sur le sol.

Pour plus de sécurité, il est recommandé d'utiliser un disjoncteur différentiel avec un courant de défaut de 30 mA maximum. Avant chaque utilisation de la machine, contrôler ce disjoncteur différentiel.

Remarque concernant les produits **non commercialisés en GB** :

**ATTENTION** : Pour votre propre sécurité, il est nécessaire que la fiche montée sur la machine soit raccordée à la rallonge. Le dispositif de couplage de la rallonge doit être protégé des projections d'eau, être en caoutchouc ou être recouvert de caoutchouc. La rallonge doit être utilisée avec un serre-câble.

Si le câble d'alimentation est endommagé, il ne doit être réparé que dans un atelier agréé Bosch.

## Montage

- **Veillez à ne pas coincer le câble d'alimentation lorsque vous dépliez ou repliez le guidon supérieur/inférieur. Ne pas laisser tomber le guidon.**

### Montage de l'appareil **A**

Montez la partie inférieure du guidon **6** sur la machine à l'aide de deux vis et écrous papillon.

Montez la partie supérieure du guidon **1** au moyen des vis et écrous papillon sur le guidon inférieur **6**.

**Note :** Assurez-vous que le câble soit fixé sur le guidon au moyen des clips fournis avec la machine.

Fixez le câble sur le serre-câble **5**. Assurez-vous qu'il y ait suffisamment de jeu au niveau du câble.

### Bac de ramassage **B C**

Séparez la partie supérieure du bac de ramassage de la partie inférieure.

Montez la partie supérieure du bac de ramassage dans la rainure arrière de la partie inférieure et montez les deux parties.

Fermez les deux œillets rouges (un de chaque côté).

Accrocher/enlever le bac de ramassage **7** conformément à la figure.

### Régler la hauteur de travail **D**

Poussez le levier de hauteur de travail **9** contre la roue et poussez-le vers l'avant ou vers l'arrière pour obtenir la hauteur de travail souhaitée. Effectuez cette opération des deux côtés de la machine.

Assurez-vous que les deux leviers **9** se trouvent dans la même position.

**Note :** Dans des conditions de travail défavorables, des salissures peuvent se déposer sur les profils des pneus et/ou la machine pourrait s'enfoncer légèrement dans la terre. Ceci peut influencer la profondeur de pénétration dans la terre.

## Fonctionnement

### Mise en fonctionnement

- **Une fois la machine mise hors tension, les griffes/lames continuent encore à tourner pendant quelques secondes. Attendez l'arrêt total du moteur ainsi que des griffes/lames avant de remettre la machine en fonctionnement.**

- **Ne pas arrêter l'appareil et le remettre en fonctionnement à de très courts intervalles.**

**Note :** Afin de faciliter le démarrage, poussez le guidon vers le bas pour soulever les roues avant.

### Mise en marche **E F**



Appuyez sur l'interrupteur de sécurité **3** et maintenez-le appuyé.

Tirez le levier de commande **2** vers le guidon.

Relâchez l'interrupteur de sécurité **3**.

### Arrêt

Relâchez le levier de commande **2**.

## Instructions d'utilisation

### Aérer et scarifier le gazon

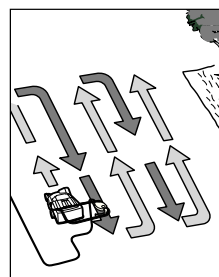

Positionnez le ALR 900/AVR 1100 en bordure de la pelouse et aussi près que possible de la prise de secteur. Travaillez en vous éloignant de la prise de secteur.

Après chaque changement de direction, placez le câble du côté qui a déjà été travaillé.

Lors du travail d'aération/de scarification du gazon **ne pas surcharger le moteur**.

#### ALR 900 :

Si le moteur est trop sollicité, le nombre de tours par minute baisse et le bruit du moteur change. Dans un tel cas, arrêtez-vous, relâchez le levier de commande **2** et réglez une **hauteur de travail plus élevée**. Sinon, le moteur risque d'être endommagé.

#### AVR 1100 :

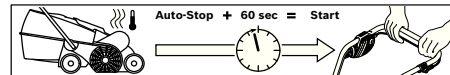

Le moteur est équipé d'un arrêt de sécurité qui est activé lorsque les lames sont coincées ou bouchées ou que le moteur est surchargé. Dans un tel cas, mettez la machine hors fonctionnement.

L'arrêt de sécurité n'est remis à zéro que lorsque vous relâchez le levier de commande **2**. Retirez la fiche de la prise de courant, enlevez les engorgements éventuels et attendez pendant une minute avant de redémarrer la machine pour permettre à l'arrêt de sécurité de se remettre à zéro.

- **Portez toujours des gants de jardin, si vous manipulez ou travaillez près des griffes/lames aigues.**

**Note :** Si vous actionnez le levier de commande **2** trop tôt pendant que vous attendez que l'arrêt de sécurité se remette à zéro, et que la machine soit branchée sur la prise de courant, le temps de remise à zéro de l'arrêt de sécurité se prolonge.

Si la machine s'arrête à nouveau, augmentez la hauteur de travail ou remettez le travail à plus tard jusqu'à ce que les conditions se soient améliorées. Veuillez également consulter le « tableau de repérage de défauts » et les « trucs et astuces pour aérer et scarifier le gazon ».

### Trucs et astuces pour aérer et scarifier le gazon

Les conditions optimales pour aérer/scarifier le gazon sont présentes quand l'herbe est courte et légèrement humide. Aérer ou scarifier le gazon quand le sol est très mou ou très dur peut endommager ce dernier et entraîner un ramassage insatisfaisant.

- Avant d'aérer/de scarifier le gazon, éliminer la mousse à l'aide d'un produit approprié disponible dans le commerce.
- Démarrez le ALR 900/AVR 1100 à la hauteur de travail la plus élevée et abaissez-la suivant le besoin.
- Aérez/scarifiez le gazon en commençant les travaux par des trajectoires d'aller et retour, recommencer une semaine plus tard de la même manière perpendiculairement à ces trajectoires jusqu'à ce que tout le gazon soit travaillé.
- En fonction de l'état de la pelouse, l'aération/la scarification de la mousse et des mauvaises herbes peut dégarnir ou dénuder certains endroits.

**Note :** S'il se trouve trop d'éléments d'arbres (p. ex. feuilles mortes, rameaux, etc.) sur la surface, commencez à libérer celle-ci en réglant la machine sur la hauteur de travail 3 ou 4.

Pour obtenir un résultat optimal tondre la pelouse avant de ressemer le gazon. Ressemez les surfaces dégarnies de la pelouse avec des graines de gazon de haute qualité. Laissez aux graines de gazon le temps de germer et de s'enraci-

ner avant de mettre de l'engrais ; arrosez, si besoin est, l'humidité est essentielle pour la germination et l'enracinement.

Le temps idéal pour aérer ou scarifier le gazon est en printemps et à la fin de l'automne.

Il est également possible de traiter le gazon en ratissant/scarifiant le gazon après avoir tondu la pelouse six fois en réglant une hauteur de travail plus grande.

### Dépistage d'erreurs

Le tableau suivant montre les types de pannes et vous indique comment vous pouvez y remédier si votre machine ne fonctionne pas correctement. Si malgré cela vous n'arrivez pas à localiser le problème et à le résoudre, contactez votre service après-vente.

► **Attention : Avant de procéder au dépannage, arrêter l'appareil et retirer la fiche de la prise de courant.**

Problème	Cause possible	Remède
La machine ne démarre pas	Pas de tension du secteur	Vérifier et mettre en fonctionnement
	Prise secteur défectueuse	Utiliser une autre prise
	Rallonge endommagée	Contrôler le câble et le remplacer éventuellement
	Le fusible a sauté	Remplacer le fusible
	Obturation possible	Contrôler la face inférieure de la machine et, le cas échéant, nettoyer (portez toujours des gants de jardin)
	L'arrêt de sécurité est activé (seulement AVR 1100)	cf. ci-dessous*
	Le réglage d'aération/scarification du gazon est trop bas pour cette condition	Régler une hauteur de travail plus grande
	Le rotor est obturé	Éliminer l'obturation (portez toujours des gants de jardin)
La machine fonctionne par intermittence	La grille latérale n'est pas dégagée	Éliminer les restes de plantes du côté extérieur des grilles latérales
	Le bac de ramassage est plein	Vider régulièrement le bac de ramassage
	Rallonge endommagée	Contrôler le câble et le remplacer éventuellement
	Le câblage interne de l'appareil est défectueux	Contactez le service après-vente
	Les griffes/lames sont usées/manquent	ALR 900 : Mettre en place des pièces de rechange appropriées (voir « démontage et montage des griffes ») AVR 1100 : Contactez le service après-vente
	Conditions de travail trop humides	Régler une hauteur de travail plus grande (voir « Trucs et astuces pour aérer et scarifier le gazon »)
	Trop de restes de plantes sur la surface	cf. ci-dessous*
	Obturation possible	Contrôler la face inférieure de la machine et, le cas échéant, nettoyer (portez toujours des gants de jardin)
	Le réglage d'aération/scarification du gazon est trop bas pour cette condition	Régler une hauteur de travail plus grande
	Herbe trop haute	Tondre le gazon
Surface très irrégulière	Régler une hauteur de travail plus grande	
Le bac de ramassage est plein	Vider régulièrement le bac de ramassage	
La machine fonctionne difficilement ou la courroie grince	Hauteur de travail trop basse	Régler une hauteur de travail plus grande (voir « Régler la hauteur de travail »)
Les griffes/lames ne tournent pas	Les griffes/lames sont bloquées par l'herbe	Éliminer l'obturation (portez toujours des gants de jardin)
	La courroie glisse ou est endommagée	Contactez le service après-vente

Problème	Cause possible	Remède
Vibrations/bruits excessifs	Les griffes/lames sont endommagées	ALR 900 : Mettre en place des pièces de rechange appropriées (voir « démontage et montage des griffes ») AVR 1100 : Contacter le service après-vente
Résultats de travail insatisfaisants	Le sol est trop humide pour aérer/scarifier	Régler une hauteur de travail plus grande (voir « Trucs et astuces pour aérer et scarifier le gazon »)
	Le réglage d'aération/scarification du gazon est trop bas pour cette condition	Régler une hauteur de travail plus grande
	Obturation possible	Contrôler la face inférieure de la machine et, le cas échéant, nettoyer (portez toujours des gants de jardin)
	La grille latérale n'est pas dégagée	Éliminer les restes de plantes du côté extérieur des grilles latérales
	Les dents élastiques manquent (seulement ALR 900)	Remplacer les dents élastiques (portez toujours des gants de jardin)

\*S'il se trouve trop d'éléments d'arbres (p. ex. feuilles mortes, rameaux, etc.) sur la surface, commencez à libérer celle-ci en réglant la machine sur la hauteur de travail 3 ou 4.

## Entretien et service après-vente

### Nettoyage et entretien

► **Avant tous travaux sur la machine, retirer la fiche du secteur et enlever le bac de ramassage.**

► **Portez toujours des gants de jardin, si vous manipulez ou travaillez près des griffes/lames aigues.**

**Note :** Afin d'assurer une utilisation longue et fiable de l'appareil, procédez à intervalles réguliers aux travaux d'entretien suivants.

Contrôler régulièrement la machine afin de détecter des défauts visibles tels qu'une griffe/lame détachée ou endommagée, des raccords détachés ou des pièces usées ou endommagées.

Vérifiez que les couvercles et les dispositifs de protection ne soient pas endommagés et qu'ils soient correctement branchés. Avant d'utiliser l'appareil, effectuez les travaux d'entretien et de réparation éventuellement nécessaires.

Si, malgré tous les soins apportés à la fabrication et au contrôle de l'appareil, celui-ci devait avoir un défaut, la réparation ne doit être confiée qu'à une station de service après-vente agréée pour outillage de jardin Bosch.

Pour toute demande de renseignement ou commande de pièces de rechange, précisez-nous impérativement le numéro d'article à dix chiffres de l'appareil indiqué sur la plaque signalétique.

### Montage et démontage des griffes G

► **Avant tous travaux sur la machine, retirer la fiche du secteur et enlever le bac de ramassage.**

► **Portez toujours des gants de jardin, si vous manipulez ou travaillez près des griffes/lames aigues.**

Tournez la machine.

Maintenez la griffe **12** au moyen d'une pince pointue, poussez cette dernière vers le bas et retirez la griffe **12** de l'ergot **11**. (voir figure G)

Le montage d'une nouvelle griffe **12** s'effectue dans l'ordre inverse.

### Après l'aération/le scarification du gazon/stockage H

Nettoyer soigneusement les parties extérieures de la machine à l'aide d'une brosse douce et d'un torchon. Ne pas utiliser d'eau ni de solvants ou détergents abrasifs. Enlever toutes les herbes et particules pouvant adhérer sur la machine et notamment sur les ouïes de ventilation **8**.

Poser la machine sur le côté et nettoyer la zone des griffes/lames. Si de l'herbe se trouve coincée, la retirer à l'aide d'un morceau de bois ou de plastique.

► **Portez toujours des gants de jardin, si vous manipulez ou travaillez près des griffes/lames aigues.**

Ranger la machine dans un endroit sec. Ne pas poser d'autres objets sur la machine. Pour gagner de la place, replier complètement le guidon.

► **Veillez à ne pas coincer le câble d'alimentation lorsque vous dépliez ou repliez le guidon supérieur/inférieur. Ne pas laisser tomber le guidon.**

Avant le stockage de la machine, démonter le bac de ramassage. (voir figure H)

### Service après-vente et assistance des clients

Notre service après-vente répond à vos questions concernant la réparation et l'entretien de votre produit et les pièces de rechange. Vous trouverez des vues éclatées ainsi que des informations concernant les pièces de rechange également sous :

**www.bosch-pt.com**

Les conseillers techniques Bosch sont à votre disposition pour répondre à vos questions concernant l'achat, l'utilisation et le réglage de vos produits et leurs accessoires.

**France**

Robert Bosch (France) S.A.S.  
Service Après-Vente Electroportatif  
126, rue de Stalingrad  
93705 DRANCY Cédex  
Tel. : +33 (0143) 11 90 06  
Fax : +33 (0143) 11 90 33  
E-Mail :  
sav.outillage-electroportatif@fr.bosch.com  
N° Vert : +33 (0800) 05 50 51  
www.bosch.fr

**Belgique, Luxembourg**

Tel. : +32 (070) 22 55 65  
Fax : +32 (070) 22 55 75  
E-Mail : outillage.gereedschap@be.bosch.com

**Suisse**

Tel. : +41 (044) 8 47 15 12  
Fax : +41 (044) 8 47 15 52

**Élimination des déchets**

Les outils électroportatifs, ainsi que leurs accessoires et emballages, doivent pouvoir suivre chacun une voie de recyclage appropriée.

**Seulement pour les pays de l'Union Européenne :**

Ne jetez pas votre appareil électroportatif avec les ordures ménagères !  
Conformément à la directive européenne 2002/96/CE relative aux déchets d'équipements électri-

ques et électroniques et sa réalisation dans les lois nationales, les outils électroportatifs dont on ne peut plus se servir doivent être séparés et suivre une voie de recyclage appropriée.

**Sous réserve de modifications.**



## Instrucciones de seguridad

**¡Atención! Lea detenidamente las siguientes instrucciones. Familiarícese con los elementos de manejo y el uso reglamentario de la máquina. Guarde las instrucciones de manejo en un lugar seguro para posteriores consultas.**

### Explicación de la simbología utilizada en la máquina



Advertencia general de peligro.



Leer las instrucciones de manejo.



Preste atención a que las personas circundantes no resulten lesionadas por los cuerpos extraños que pudieran salir proyectados.



Cuide que las personas en las proximidades se encuentren a una distancia segura respecto a la máquina.



Púas/cuchillas afiladas. Tenga cuidado de no cercenarse los dedos de los pies y de las manos.



Antes de realizar un ajuste, al limpiarlo, si se hubiese enganchado el cable, o siempre que deje desatendido el aparato, incluso durante un tiempo breve, desconecte el aparato y saque el enchufe de la red. Mantenga alejado el cable de red de las púas/cuchillas.



Evite exponerse a una descarga eléctrica.



Mantenga el cable de conexión alejado de las cuchillas.



Antes de manipular en la máquina espere a que todas partes se hayan detenido completamente. Al desconectar la máquina, las púas/cuchillas se mantienen todavía en movimiento cierto tiempo, y pueden lesionarle.



No trabajar con el aparato en la lluvia, ni exponerlo a ésta.

### Manejo

- ▶ Este aparato no ha sido diseñado para ser utilizado por personas o niños que presenten una discapacidad física, sensorial o mental, o que dispongan de una experiencia y/o conocimientos insuficientes, a no ser que sean supervisados por una persona encargada de velar por su seguridad o de instruirles en el manejo del aparato. Los niños deberán ser vigilados con el fin de evitar que jueguen con el aparato.
- ▶ No utilice la máquina si estuviese cansado o indispuesto, ni tampoco después de haber consumido alcohol, drogas o medicamentos.
- ▶ Jamás permita que usen la máquina niños, ni aquellas personas que no estén familiarizadas con estas instrucciones. Tenga en cuenta la edad mínima que pudiera prescribirse en su país para el usuario. Guarde la máquina fuera del alcance de los niños cuando no la utilice.
- ▶ Nunca peine/escarifique el césped al encontrarse en las inmediaciones personas, y muy en especial niños, así como animales domésticos.
- ▶ El usuario es responsable de los accidentes o daños provocados a otras personas o a sus pertenencias.
- ▶ Póngase siempre unos protectores auditivos y unas gafas de protección al trabajar con la máquina.
- ▶ No utilice la máquina si está descalzo o si lleva puestas sandalias. Siempre lleve puesto calzado fuerte y pantalones largos.
- ▶ Examine con detenimiento la superficie a trabajar y retire piedras, palos, alambres, huesos, y demás cuerpos extraños que pudieran existir.
- ▶ Antes de cada uso, controle visualmente si faltan o estuviesen demasiado desgastadas o dañadas algunas púas o los tornillos de sujeción de las mismas.
- ▶ Únicamente cambie conjuntamente las púas y tornillos desgastados o dañados para evitar que se presente un desequilibrio. Tenga cuidado con las máquinas provistas de varias púas, ya que la rotación de una sola púa puede provocar que se muevan también las demás.
- ▶ Póngase una careta de protección si trabaja con la máquina sin emplear el dispositivo de recolección.
- ▶ Siempre marche de forma pausada y nunca de forma apresurada.
- ▶ Únicamente peine/escarifique el césped con luz diurna o con buena iluminación artificial.
- ▶ Siempre que sea posible evite la utilización de la máquina estando mojado el césped o tome unas medidas protectoras adicionales para no resbalar.
- ▶ Puede ser peligroso peinar/escarificar el césped en declives.
- ▶ No intente peinar/escarificar en declives con una pendiente muy pronunciada.
- Cuide en mantener un paso seguro al trabajar superficies inclinadas o césped húmedo.
- Siempre peine/escarifique el césped en superficies inclinadas procediendo de un lado a otro y jamás hacia arriba o hacia abajo.
- Proceda con especial cautela al invertir la dirección de marcha en pendientes,
- Preste gran atención al andar hacia atrás o al tirar de la máquina hacia Ud.
- ▶ Siempre guíe la máquina empujándola hacia delante al peinar/escarificar el césped y jamás atrayéndola hacia su cuerpo.
- ▶ Las púas/cuchillas deberán estar detenidas si tuviese que inclinar la máquina para transportarla, al sobrepasar áreas sin césped y al aproximarse o apartarse del lugar en el que desee peinar/escarificar el césped.
- ▶ Nunca deje funcionar la máquina sin el dispositivo de recolección o la cubierta de protección montados.
- ▶ Conecte la máquina según se indica en las instrucciones de servicio, prestando atención a que sus pies mantengan una separación suficiente de las piezas en rotación.
- ▶ No incline la máquina al poner en marcha el motor, a no ser que ello sea necesario por ser el césped muy alto. En este caso, presione hacia abajo la empuñadura lo imprescindible nada más, para bascular hacia arriba el lado contrario de la máquina al que se encuentra Ud. Cuide que ambas manos estén sujetando la empuñadura cuando vuelva a descender la máquina.
- ▶ No aproxime sus manos ni los pies a las piezas en rotación.
- ▶ Guarde una separación respecto a la zona de expulsión al trabajar con la máquina.
- ▶ Jamás alce o sustente la máquina con el motor en marcha.

- ▶ Al ajustar la máquina evite que sus manos o pies lleguen a quedar atrapados entre las púas/cuchillas móviles y las piezas fijas de la máquina.
- ▶ **Examine periódicamente el estado del cable de red y del cable de prolongación. No conecte un cable dañado a la toma de corriente, y si éste se hubiese dañado estando conectado a la red, desenchúfelo antes de tocarlo.** Si el cable está deteriorado puede que llegue a tocar partes portadoras de tensión. Atención, podría exponerse a una descarga eléctrica.
- ▶ No toque las púas sin haber desconectado antes la máquina de la red y si éstas no se han detenido todavía del todo.
- ▶ **Mantenga alejados de las púas los cables de conexión y de prolongación.** Las púas pueden dañar los cables, corriendo el riesgo de que toque partes portadoras de tensión. Atención, podría exponerse a una descarga eléctrica.

#### Extraiga el enchufe de la toma de corriente:

- Siempre que se aparte de la máquina.
- Antes de eliminar una obstrucción de material.
- Al examinar, limpiar o manipular en la máquina.
- Tras chocar contra un cuerpo extraño. Examine de inmediato si está dañada la máquina y hágala reparar, si procede.
- Si la máquina comienza a vibrar de forma anormal (verificarla de inmediato).

#### Mantenimiento

- ▶ Asegúrese de que todas las tuercas, pernos y tornillos están firmemente sujetos para garantizar un trabajo seguro con la máquina.
- ▶ Verifique con regularidad el nivel de desgaste del dispositivo de recolección.
- ▶ Controle la máquina y sustituya las piezas desgastadas o dañadas para mayor seguridad.
- ▶ Únicamente deberán emplearse piezas de recambio originales Bosch.
- ▶ Póngase siempre unos guantes de protección al manipular o trabajar en el área de las afiladas púas/cuchillas.

#### Conexión eléctrica

- ▶ La tensión de alimentación deberá coincidir con las indicaciones en la placa de características del aparato.
- ▶ Recomendamos conectar este aparato solamente a tomas de corriente protegidas por un fusible diferencial para una corriente de fuga de 30 mA.
- ▶ En caso de cambiar el cable de red de este aparato, deberá emplearse exclusivamente el cable previsto por el fabricante, cuyo nº de pedido y tipo figuran en las instrucciones de servicio.
- ▶ Jamás toque el enchufe de red con las manos mojadas.
- ▶ No pasar por encima, ni aplastar, ni dar tiros del cable de red o de prolongación, para no dañarlos. Proteja el cable del calor, del aceite y de las esquinas agudas.
- ▶ El cable de prolongación debe tener la sección indicada en las instrucciones de servicio y debe ir protegido contra salpicaduras de agua. La conexión de empalme no deberá encontrarse en el agua.
- ▶ Póngase siempre unos guantes de protección al manipular o trabajar en el área de las afiladas púas/cuchillas.

## Descripción del funcionamiento



**Lea íntegramente estas advertencias de peligro e instrucciones.** En caso de no atenderse a las advertencias de peligro e instrucciones siguientes, ello puede ocasionar una descarga eléctrica, un incendio y/o lesión grave.

#### Utilización reglamentaria

El aparato ha sido diseñado para rastrillar, escarificar o peinar césped en el área doméstica. Ajustando una altura de trabajo mayor es posible recoger la hojarasca del césped.

#### Material que se adjunta

Saque el aparato del embalaje con cuidado y asegúrese de que se adjunten las siguientes piezas:

- Peinadora de césped (ALR 900)/Escarificador (AVR 1100)
- Estribo inferior
- Empuñadura de estribo
- Cubierta del cesto colector de césped
- Base del cesto colector de césped (se encuentra en el interior de la cubierta del cesto colector de césped)
- 4 Tornillos
- 4 Tuercas de mariposa
- 2 Clips para cable
- Instrucciones de manejo

En caso de que falte o esté dañada alguna pieza, diríjase por favor al vendedor del aparato.

La máquina completamente montada pesa aprox. 9,9–10,4 kg. Si fuese preciso, recurra a la ayuda de otra persona para sacar la máquina del embalaje.

Tenga cuidado con las púas/cuchillas al sacar la máquina del embalaje o al llevarla hasta el césped.

#### Componentes principales

La numeración de los componentes está referida a la imagen del aparato en la página ilustrada.

- 1 Empuñadura de estribo
- 2 Palanca de conexión
- 3 Botón de seguridad
- 4 Enchufe de red \*\*
- 5 Seguro contra tracción del cable
- 6 Estribo inferior
- 7 Cesto colector de césped
- 8 Rejillas de refrigeración
- 9 Palanca de ajuste de la altura de trabajo
- 10 Número de serie

#### \*\* específico del país

**Los accesorios descritos e ilustrados no corresponden al material que se adjunta de serie. La gama completa de accesorios opcionales se detalla en nuestro programa de accesorios.**

**Datos técnicos**

Peinadora de césped / Escarificador		ALR 900	AVR 1100
Nº de artículo		3 600 H8A 0..	3 600 H8A 1..
Potencia absorbida nominal	W	900	1100
Ancho entre ruedas	cm	32	32
Capacidad del cesto colector de césped	l	50	50
Mecanismo			
– Púas elásticas		●	–
– Cuchillas pendulares		–	●
Sistema de recolección		Jet Collect	Jet Collect
Altura de trabajo	mm	+10/+5/0/-5	+5/0/-5/-10
Peso según EPTA-Procedure 01/2003	kg	9,9	10,4
Número de serie	Ver número de serie 10 en placa de características de la máquina		

**Información sobre ruidos y vibraciones**

Valores del ruido determinados según 2000/14/CE (altura 1,60 m, separación 1 m).	3 600 ...	H8A 0..	H8A 1..
El nivel de presión sonora típico del aparato, determinado con un filtro A, asciende a:			
Nivel de presión sonora	dB(A)	78	78
Nivel de potencia acústica	dB(A)	94	93
Tolerancia K=	dB	1	1
Nivel total de vibraciones (suma vectorial de tres direcciones) determinado según EN 60335:			
Valor de vibraciones generadas a <sub>h</sub> =	m/s <sup>2</sup>	2,5	2,5
Tolerancia K=	m/s <sup>2</sup>	1,5	1,5

**Declaración de conformidad **

	3 600 ...	H8A 0..	H8A 1..
Declaramos bajo nuestra responsabilidad, que el producto descrito bajo "Datos técnicos" está en conformidad con las normas o documentos normalizados siguientes: EN 60335 de acuerdo con las disposiciones en las directivas 2004/108/CE, 98/37/CE (hasta el 28.12.2009), 2006/42/CE (a partir del 29.12.2009), 2000/14/CE.			
2000/14/CE: Nivel de potencia acústica garantizado	dB(A)	95	94
Procedimiento para evaluación de la conformidad según anexo V.			

Categoría de producto: 49

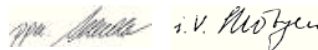
Expediente técnico en:  
Bosch Lawn and Garden Ltd., PT-LG/EAE,  
Stowmarket, Suffolk IP14 1EY, EnglandDr. Egbert Schneider Dr. Eckerhard Strötgen  
Senior Vice President Head of Product  
Engineering CertificationRobert Bosch GmbH, Power Tools Division  
D-70745 Leinfelden-Echterdingen  
12.10.2009**Montaje****Para su seguridad**

- ▶ **¡Atención! Desconecte el aparato y saque el enchufe de red antes de realizar trabajos de mantenimiento o limpieza. Lo mismo deberá realizarse en caso de que se dañe, corte, o enrede el cable de alimentación.**
- ▶ **Tras la desconexión de la máquina, las púas/cuchillas se mantienen en movimiento todavía unos segundos.**
- ▶ **Precaución – No toque las púas/cuchillas en movimiento.**
- ▶ **Póngase siempre unos guantes de protección al manipular o trabajar en el área de las afiladas púas/cuchillas.**

**Seguridad eléctrica**

Para su seguridad se suministra la máquina con un aislamiento de protección y no precisa por lo tanto ser conectada a tierra. La tensión de régimen es de 230 V AC, 50 Hz (para países no pertenecientes a la CE 220 V ó 240 V según la ejecución). Solamente emplear cables de prolongación homologados. Informaciones al respecto la obtiene Ud. en su taller de servicio técnico habitual.

Únicamente deberán emplearse cables de prolongación del tipo H05VV-F, H05RN-F o IEC (60227 IEC 53, 60245 IEC 57).

Si precisa un cable de prolongación para trabajar con el aparato, solamente deberá emplear cables con las siguientes secciones y longitudes:

- 1,0 mm<sup>2</sup>: longitud máxima 40 m
- 1,5 mm<sup>2</sup>: longitud máxima 60 m
- 2,5 mm<sup>2</sup>: longitud máxima 100 m

Observación: Al utilizar un cable de prolongación, éste deberá disponer de un conductor de protección – tal como se describe en las prescripciones de seguridad – conectado a través del enchufe con el conductor de protección de su instalación eléctrica.

En caso de duda, pregunte a un profesional electricista o al servicio técnico autorizado Bosch más próximo.

**PRECAUCIÓN: Los cables de prolongación no reglamentarios pueden resultar peligrosos. Los cables de prolongación, enchufes y empalmes deberán ser estancos al agua y aptos para su uso a la intemperie.**

Los conectores de empalme de los cables deberán estar secos y no deberán tocar el suelo.

Para una mayor seguridad se recomienda emplear un fusible diferencial (RCD) para una corriente de fuga máxima de 30 mA. Comprobar el funcionamiento correcto del fusible diferencial antes de cada uso.

Observación para aquellos productos que **no son de venta en GB:**

**ATENCIÓN:** Para su seguridad es necesario conectar el enchufe de la máquina con el cable de prolongación. El enchufe de empalme del cable de prolongación deberá ser o ir revestido de goma y estar protegido contra salpicaduras de agua. El cable de prolongación deberá utilizarse con un seguro contra tracción.

En caso de estar dañado el cable de conexión, éste solamente deberá hacerse reparar en un taller de servicio autorizado Bosch.

## Montaje

- ▶ **Al plegar y desplegar la empuñadura de estribo/estribo inferior preste atención a no aplastar el cable de red. No deje caer la empuñadura.**

### Montaje del aparato **A**

Fije el estribo inferior **6** a la base de la máquina con dos tornillos y tuercas de mariposa.

Sujete la empuñadura de estribo **1** a los tubos del estribo inferior **6** con los tornillos y las tuercas de mariposa.

**Observación:** Asegúrese de haber sujetado el cable a la empuñadura de estribo con los clips para cable suministrados.

Fije el cable al seguro contra tracción **5**. Preste atención a que el cable no quede demasiado tenso.

### Cesto colector de césped **B C**

Separe la cubierta del cesto colector de césped de la base del mismo.

Aloje la cubierta del cesto colector de césped en la ranura posterior de la base del cesto colector de césped y ensamble ambas partes.

Cierre ambas pestañas rojas (una por lado).

Monte o desmonte el cesto colector de césped **7** en la forma mostrada en la figura.

### Ajuste de la altura de trabajo **D**

Aproxime la palanca de ajuste de la altura de trabajo **9** contra el lateral de la rueda, y gire entonces la palanca hacia adelante o atrás hasta conseguir la altura de trabajo deseada.

Proceda de igual manera en ambos lados de la máquina.

Observe que ambas palancas **9** estén ajustadas a la misma posición.

**Observación:** Si las condiciones de trabajo son desfavorables puede ocurrir que se adhiera suciedad a la banda de rodadura de la rueda o que ésta se hunda ligeramente en el terreno. Ello afecta a la profundidad de penetración en el terreno.

## Operación

### Puesta en marcha

- ▶ **Tras la desconexión de la máquina, las púas/cuchillas se mantienen en movimiento todavía unos segundos. Espere a que se haya detenido el motor y las púas/cuchillas antes de efectuar una nueva conexión.**
- ▶ **No vuelva a efectuar una conexión poco después de la desconexión.**

**Observación:** Para facilitar el arranque, presione hacia abajo la empuñadura de estribo para elevar las ruedas delanteras.

### Conexión **E F**



Accione el botón de seguridad **3** y manténgalo presionado.

Presione la palanca de conexión **2** hacia la empuñadura de estribo.

Suelte el botón de seguridad **3**.

### Desconexión

Suelte la palanca de conexión **2**.

## Instrucciones para la operación

### Peinado y escarificado del césped

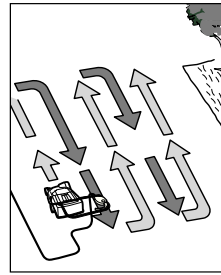

Coloque el ALR 900/AVR 1100 al borde del césped de manera que quede situado lo más cerca posible de la toma de corriente. Trabaje apartándose lateralmente de la toma de corriente en cada franja.

Cada vez que invierta el sentido de marcha vuelva a poner el cable hacia el otro lado ya trabajado.

**No sobrecargue el motor** al peinar/escarificar el césped.

#### ALR 900:

Síntoma de una sobrecarga es el descenso de las revoluciones y el cambio de sonido del motor. En este caso, suelte la palanca de conexión **2** y ajuste una **altura de trabajo más elevada**. De lo contrario el motor podría dañarse.

#### AVR 1100:

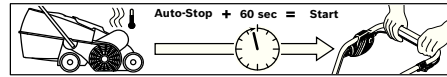

El motor incorpora un dispositivo de desconexión de seguridad que se activa al bloquearse o atascarse las cuchillas o al sobrecargarse el motor. En ese caso desconecte la máquina.

El dispositivo de desconexión de seguridad solamente se desactiva si Ud. suelta la palanca de conexión **2**.

Saque el enchufe de la red, elimine posibles obstrucciones, y espere un minuto antes de volver a arrancar la máquina para permitir que se desactive el dispositivo de desconexión de seguridad.

- ▶ **Póngase siempre unos guantes de protección al manipular o trabajar en el área de las afiladas púas/cuchillas.**

**Observación:** Si durante la espera a que se desactive el dispositivo de desconexión de seguridad, Ud. acciona demasiado pronto la palanca de conexión **2** teniendo conectada la máquina a la toma de corriente, ello alargaría el tiempo de desactivación del dispositivo de desconexión de seguridad.

Aumente la altura de trabajo si la máquina se vuelve a desconectar, o bien, aplace el trabajo hasta que hayan mejorado las condiciones de trabajo. Consulte al respecto la "Tabla para localización de fallos" y los "Consejos prácticos para peinar y escarificar el césped".

### Consejos prácticos para peinar y escarificar el césped

Las condiciones para peinar/escarificar el césped son óptimas con el césped corto y levemente húmedo. Al peinar o escarificar el césped estando el terreno demasiado blando o duro, el césped puede llegar a deteriorarse y ser deficiente la recolección de material con la máquina.

- Combatir el musgo con un producto de tipo comercial antes de peinar/escarificar el césped.
- Comience a trabajar ajustando la altura máxima en la ALR 900/AVR 1100 y vaya reduciéndola de acuerdo a sus necesidades.
- Primeramente peine/escarifique el césped en un sentido hacia arriba y hacia abajo y proceda una semana después en sentido perpendicular al anterior hasta haber tratado todo el césped.

- Según el estado del césped, puede que queden áreas de césped poco tupidas o con calvas tras peinar/escarificar el musgo y los restos de plantas secas.

**Observación:** Si sobre el césped hubiese mucho material esparcido procedente de los árboles (p. ej., hojarasca, ramas, etc.) despejar primero la superficie ajustando la máquina a la altura de trabajo 3 ó 4.

Para obtener un resultado óptimo corte primero

el césped antes de resembrar. Resiembre las áreas poco tupidas o las calvas de césped con semillas de alta calidad. Deje que enraíce primero la simiente antes de abonarla y cuide en mantenerla húmeda siempre, para que no se seque.

La temporada idónea para peinar o escarificar el césped es la primavera o el otoño tardío.

Para mayor cuidado del césped, después de cada sexto corte lo puede rastrillar/escarificar ajustando una altura de trabajo mayor.

## Localización de fallos

En la tabla siguiente se indican los síntomas de fallo y la forma de subsanarlos en el caso de que su máquina no funcione correctamente. Si ello no le permite localizar o subsanar el fallo dirijase a su taller de servicio habitual.

► **Atención: Antes de proceder a la investigación de averías desconectar el aparato y extraer el enchufe de la red.**

Síntomas	Posible causa	Solución
La máquina no funciona	No hay tensión de red	Verificar y conectar
	Toma de corriente defectuosa	Emplear otra toma de corriente
	Cable de prolongación defectuoso	Controlar y cambiar el cable, si procede.
	El fusible se ha fundido	Cambiar el fusible
	Puede que exista una obstrucción	Examine la máquina por debajo y desobstrúyala, si procede (utilice siempre unos guantes de protección)
	Se ha activado el dispositivo de desconexión de seguridad (sólo AVR 1100)	Ver más abajo*
	Altura demasiado reducida para peinar/escarificar el césped bajo estas condiciones difíciles	Ajuste una altura de trabajo mayor
	Rotor obstruido	Desobstruirlo (utilice siempre unos guantes de protección)
La máquina funciona de forma irregular	Rejilla lateral obstaculizada	Desprender desde afuera los restos de plantas de las rejillas laterales
	Cesto colector de césped, lleno	Vaciar con regularidad el cesto colector de césped
	Cable de prolongación defectuoso	Controlar y cambiar el cable, si procede.
	Avería en el cableado interior de la máquina	Acudir al servicio técnico
	Desgaste excesivo o falta alguna púa/cuchilla	ALR 900: Utilizar piezas de recambio apropiadas (ver "Desmontaje y montaje de las púas") AVR 1100: Acudir al servicio técnico
	Terreno demasiado húmedo	Ajuste una altura de trabajo mayor (ver "Consejos prácticos para peinar y escarificar el césped")
	Demasiados restos de plantas sobre la superficie	Ver más abajo*
	Puede que exista una obstrucción	Examine la máquina por debajo y desobstrúyala, si procede (utilice siempre unos guantes de protección)
	Altura demasiado reducida para peinar/escarificar el césped bajo estas condiciones difíciles	Ajuste una altura de trabajo mayor
	Césped demasiado alto	Cortar el césped
Superficie muy irregular	Ajuste una altura de trabajo mayor	
La máquina marcha forzada o la correa chirría	Cesto colector de césped, lleno	Vaciar con regularidad el cesto colector de césped
	Altura de trabajo demasiado baja	Ajuste una altura de trabajo mayor (ver "Ajuste de la altura de trabajo")
Las púas/cuchillas no giran	Púas/cuchillas obstaculizadas por la hierba	Desobstruirlo (utilice siempre unos guantes de protección)
	La correa resbala o está dañada	Acudir al servicio técnico

Síntomas	Posible causa	Solución
Vibraciones o ruidos intensos	Púas/cuchillas dañadas	ALR 900: Utilizar piezas de recambio apropiadas (ver "Desmontaje y montaje de las púas") AVR 1100: Acudir al servicio técnico
Rendimiento de trabajo insatisfactorio	Terreno demasiado húmedo para peinarlo/escarificarlo	Ajuste una altura de trabajo mayor (ver "Consejos prácticos para peinar y escarificar el césped")
	Altura demasiado reducida para peinar/escarificar el césped bajo estas condiciones difíciles	Ajuste una altura de trabajo mayor
	Puede que exista una obstrucción	Examine la máquina por debajo y desobstrúyala, si procede (utilice siempre unos guantes de protección)
	Rejilla lateral obstaculizada	Desprender desde afuera los restos de plantas de las rejillas laterales
	Faltan algunas púas elásticas (sólo ALR 900)	Completar las púas elásticas (utilice siempre unos guantes de protección)

\*Si sobre el césped hubiese mucho material esparcido procedente de los árboles (p. ej., hojarasca, ramas, etc.) despejar primero la superficie ajustando la máquina a la altura de trabajo 3 ó 4.

## Mantenimiento y servicio

### Mantenimiento y limpieza

- ▶ **Antes de cualquier manipulación en el aparato desconectar el enchufe de la red y retirar el cesto colector de césped.**
- ▶ **Póngase siempre unos guantes de protección al manipular o trabajar en el área de las afiladas púas/cuchillas.**

**Observación:** Efectúe con regularidad los siguientes trabajos de mantenimiento para conseguir una vida útil larga y un funcionamiento fiable.

Inspeccionar con regularidad la máquina en cuanto a daños manifiestos como púas/cuchillas sueltas o dañadas, conexiones sueltas y piezas dañadas o excesivamente desgastadas.

Verifique el correcto estado y montaje de las cubiertas y dispositivos protectores. Antes de su utilización efectúe los trabajos de mantenimiento y reparación que pudieran estar pendientes.

Si a pesar de los esmerados procesos de fabricación y control, el aparato llegase a averiarse, la reparación deberá encargarse a un taller de servicio autorizado para aparatos de jardinería Bosch.

Para cualquier consulta o pedido de piezas de repuesto es imprescindible indicar el nº de artículo de 10 dígitos que figura en la placa de características del aparato.

### Desmontaje y montaje de las púas

- ▶ **Antes de cualquier manipulación en el aparato desconectar el enchufe de la red y retirar el cesto colector de césped.**
- ▶ **Póngase siempre unos guantes de protección al manipular o trabajar en el área de las afiladas púas/cuchillas.**

Coloque la máquina boca abajo.

Sujete la púa **12** con unos alicates de punta, presiónela hacia abajo y saque lateralmente la púa **12** del pivote **11**. (ver figura G)

El montaje de la púa **12** nueva se realiza siguiendo los pasos en orden inverso.

### Tras el peinado o escarificado del césped/almacenaje

Limpiar exteriormente de forma minuciosa la máquina con un cepillo blando y un paño. No utilizar agua, disolventes ni pasta para pulir. Retirar las partículas y el césped adherido, especialmente en las rejillas de refrigeración **8**.

Colocar la máquina sobre uno de sus costados y limpiar el área de las púas/cuchillas. Retirar los restos de césped apelmazado con una pieza de madera o plástico.

- ▶ **Póngase siempre unos guantes de protección al manipular o trabajar en el área de las afiladas púas/cuchillas.**

Guardar la máquina en un lugar seco. No depositar ningún objeto encima de la máquina. Si precisa ahorrar espacio pliegue completamente la empuñadura.

- ▶ **Al plegar y desplegar la empuñadura de estribo/estribo inferior preste atención a no aplastar el cable de red. No deje caer la empuñadura.**

Guarde la máquina sin tener montado el cesto colector de césped. (ver figura H)

### Servicio técnico y atención al cliente

El servicio técnico le asesorará en las consultas que pueda Ud. tener sobre la reparación y mantenimiento de su producto, así como sobre piezas de recambio. Los dibujos de despiece e informaciones sobre las piezas de recambio las podrá obtener también en internet bajo:

**www.bosch-pt.com**

Nuestro equipo de asesores técnicos le orientará gustosamente en cuanto a la adquisición, aplicación y ajuste de los productos y accesorios.

#### España

Robert Bosch España, S.A.  
Departamento de ventas  
Herramientas Eléctricas  
C/Hermanos García Noblejas, 19  
28037 Madrid  
Tel. Asesoramiento al cliente: +34 (0901) 11 66 97  
Fax: +34 (091) 327 98 63

#### Venezuela

Robert Bosch S.A.  
Final Calle Vargas. Edf. Centro Berimer P.B.  
Boleíta Norte  
Caracas 107  
Tel.: +58 (02) 207 45 11

#### México

Robert Bosch S.A. de C.V.  
Tel. Interior: +52 (01) 800 627 1286  
Tel. D.F.: +52 (01) 52 84 30 62  
E-Mail: arturo.fernandez@mx.bosch.com

### Argentina

Robert Bosch Argentina S.A.  
Av. Córdoba 5160  
C1414BAW Ciudad Autonoma de Buenos Aires  
Atencion al Cliente  
Tel.: +54 (0810) 555 2020  
E-Mail: herramientas.bosch@ar.bosch.com

### Perú

Autorex Peruana S.A.  
República de Panamá 4045,  
Lima 34  
Tel.: +51 (01) 475-5453  
E-Mail: vhe@autorex.com.pe

### Chile

EMASA S.A.  
Irrarázaval 259 – Ñuñoa  
Santiago  
Tel.: +56 (02) 520 3100  
E-Mail: emasa@emasa.cl

### Eliminación

Recomendamos que las herramientas eléctricas, accesorios y embalajes sean sometidos a un proceso de recuperación que respete el medio ambiente.

#### Sólo para los países de la UE:



¡No arroje las herramientas eléctricas a la basura!  
Conforme a la Directriz Europea 2002/96/CE sobre aparatos eléctricos y electrónicos inservibles,

tras su transposición en ley nacional, deberán acumularse por separado las herramientas eléctricas para ser sometidas a un reciclaje ecológico.

Reservado el derecho de modificación.



## Indicações de segurança

**Atenção! Ler atentamente as seguintes instruções. Familiarize-se com os elementos de comando e com a utilização da máquina. Guardar a instrução de serviço para uma consulta posterior.**

### Explicação dos símbolos na máquina



Indicação geral de perigos.



Ler as instruções de serviço.



Observe que as pessoas ao redor não possam ser feridas por objectos catapultados para longe.



Assegure que as pessoas ao redor estejam suficientemente afastadas da máquina.



Dentes/lâminas afiadas. Proteja-se contra a perda de dedos dos pés e das mãos.



Antes de efectuar ajustes no aparelho e antes da limpeza, se o cabo estiver preso ou se o aparelho for deixado sem vigilância, mesmo se for durante curto tempo, deverá ser desligado e a ficha deverá ser puxada da tomada. Manter o cabo eléctrico afastado dos dentes e das lâminas.



Proteja-se contra choque eléctrico.



Manter o cabo de conexão afastado das lâminas de corte.



Aguarde até que todas as peças da máquina parem por completo antes de tocar nelas. Os dentes e as lâminas ainda continuam a girar após o desligamento da máquina e podem causar lesões.



Não utilizar o aparelho na chuva nem expô-lo à chuva.

### Operação

- ▶ Este aparelho não deve ser usado por pessoas (inclusive crianças) com limitadas capacidades físicas, sensoriais ou mentais ou com falta de experiência e/ou falta de conhecimento, a não ser que, sejam supervisionadas por uma pessoa responsável pela sua segurança ou que sejam instruídas por elas quanto à utilização do aparelho. Crianças deveriam ser vigiadas para assegurar que não brinquem com o aparelho.
- ▶ Não utilizar a máquina quando estiver fatigado ou doente, sob a influência de drogas, álcool ou medicamentos.
- ▶ Jamais permitir que crianças ou pessoas não familiarizadas com as instruções utilizem a máquina. É possível que directivas nacionais limitem a idade do operador. Quando não estiver em uso, a máquina deverá ser guardada em local inacessível para crianças.
- ▶ Jamais arejar nem escarificar a relva enquanto pessoas, especialmente crianças ou animais, estiverem ao redor.
- ▶ O operador ou o utilizador é responsável por acidentes ou danos, se outras pessoas forem feridas e se as suas propriedades forem danificadas.
- ▶ Sempre usar uma protecção auricular e óculos de protecção ao trabalhar com a máquina.
- ▶ Não usar a máquina de pés descalços nem com sandalhas abertas. Sempre usar sapatos firmes e calças longas.
- ▶ Controlar cuidadosamente a superfície a ser trabalhada e remover pedras, gravetos, arames, ossos e quaisquer outros corpos estranhos.
- ▶ Antes da utilização deverá sempre controlar visualmente se faltam dentes e parafusos dos dentes, se estão gastos ou danificados.
- ▶ Dentes e parafusos gastos ou danificados sempre devem ser substituídos por completo, para evitar desequilíbrios. Cuidado com máquinas com vários dentes, pois a rotação de um dente pode provocar o movimento de outros dentes.
- ▶ Usar uma protecção para todo o rosto se operar a máquina sem dispositivo de recolha.
- ▶ Sempre andar com calma, jamais andar com rapidez.
- ▶ Só arejar ou escarificar a relva à luz do dia ou com boa iluminação artificial.
- ▶ Se possível deverá evitar usar a máquina com a relva molhada ou tomar precauções adicionais para evitar um deslize.
- ▶ A ventilação e a escarificação da relva em declives podem apresentar perigos.
- ▶ Não arejar nem escarificar declives especialmente íngremes.
- Ao trabalhar em superfícies inclinadas ou sobre relva molhada deverá sempre andar com cuidado.
- Ao arejar ou escarificar a relva em superfícies inclinadas deverá sempre trabalhar transversalmente e não para cima e para baixo.
- Ao mudar de direcção em declives deverá sempre tomar muito cuidado.
- Ao andar para trás ou ao puxar a máquina deverá proceder com muito cuidado.
- ▶ Ao ventilar e ao escarificar a relva deverá sempre empurrar a máquina para frente e jamais puxá-la na direcção do corpo.
- ▶ Os dentes e as lâminas devem estar parados se tiver que inclinar a máquina para o transporte, se tiver que passar por superfícies sem relva e se tiver que transportar a máquina de ou para a área a ser ventilada ou escarificada.
- ▶ Jamais operar a máquina sem o dispositivo de recolha nem sem a protecção contra colisão.
- ▶ Desligar a máquina como descrito nas instruções de serviço e observe que os seus pés estejam numa distância suficiente das peças em rotação.
- ▶ Não inclinar a máquina ao ligá-la nem ao dar partida no motor, a não ser que isto seja necessário para a partida em relva alta. Neste caso deverá elevar o lado afastado do operador, premindo o punho para baixo, no entanto não mais do que estritamente necessário. Observe que as suas mãos se encontrem no punho ao abaixar novamente a máquina.
- ▶ Não permita que as suas mãos e os seus pés se encontrem perto nem sob as partes em rotação.
- ▶ Manter-se afastado da zona de expulsão ao trabalhar com a máquina.
- ▶ Jamais elevar ou transportar a máquina com o motor em funcionamento.
- ▶ Ao ajustar a máquina deverá evitar que os seus pés ou mãos sejam entalados entre os dentes e as lâminas móveis e as partes firmes da máquina.
- ▶ **Controlar regularmente o cabo eléctrico e quaisquer outros cabos de extensão. Não tocar num cabo eléctrico danificado nem conectá-lo à tomada, antes de ser separado da rede de corrente eléctrica.** Com um cabo



danificado o operador poderá entrar em contacto com partes sob tensão. Cuidado, há perigo de um choque eléctrico.

- ▶ Não toque nos dentes antes de separar a máquina da rede de corrente eléctrica nem antes dos dentes estarem completamente parados.
- ▶ **Manter o cabo eléctrico e o cabo de extensão afastados dos dentes.** Os dentes podem danificar o cabo de modo que o operador possa entrar em contacto com as peças sob tensão. Cuidado, há perigo de um choque eléctrico.

#### Puxar a ficha da tomada de corrente:

- sempre que se afastar da máquina,
- antes de eliminar bloqueios,
- ao controlar e limpar a máquina ou antes de trabalhar nela,
- após a colisão com um corpo estranho. Controlar imediatamente se a máquina apresenta danos e se necessário permita que seja reparada,
- se a máquina começar a vibrar de forma anormal (controlar imediatamente).

#### Manutenção

- ▶ Controlar se todas as porcas, cavilhas e parafusos estão firmes, para assegurar-se de que a máquina trabalhe de forma impecável.
- ▶ Controlar regularmente o dispositivo de recolha quanto a desgaste.
- ▶ Controlar a máquina e, se necessário, substituir as peças gastas ou danificadas.
- ▶ Assegure-se de que as peças substituídas sejam da Bosch.
- ▶ Sempre usar luvas de jardinagem se estiver a trabalhar na área dos dentes e das lâminas afiados.

#### Conexão de rede eléctrica

- ▶ A tensão da fonte de corrente deve coincidir com a placa de características do aparelho.
- ▶ É recomendável conectar este aparelho a uma tomada protegida com um dispositivo de corrente residual de 30 mA.
- ▶ Ao substituir o cabo neste aparelho, só deverá usar cabos de ligação à rede previstos pelo fabricante, com o nº de encomenda e tipo indicado nas instruções de serviço.
- ▶ Jamais tocar na ficha de rede com as mãos molhadas.
- ▶ Não passar por cima do cabo conexão à rede ou do cabo de extensão, nem esmagá-lo ou esticá-lo, pois isto poderia danificá-lo. Proteger o cabo contra calor, óleo e cantos afiados.
- ▶ O cabo de extensão deve ter o diâmetro indicado na instrução de serviço e deve ser protegido contra respingos de água. A conexão de encaixe não deve estar na água.
- ▶ Sempre usar luvas de jardinagem se estiver a trabalhar na área dos dentes e das lâminas afiados.

#### Dados técnicos

Ventilador de relva / Escarificadora		ALR 900	AVR 1100
Nº do produto		3 600 H8A 0..	3 600 H8A 1..
Potência nominal consumida	W	900	1 100
Largura da pista	cm	32	32
Volume, cesto para recolha de relva	l	50	50
Mecanismo		●	–
– Dentes flexíveis		–	●
– Lâmina pendular			
Sistema de recolha		Jet Collect	Jet Collect
Altura de trabalho	mm	+10/+5/0/-5	+5/0/-5/-10
Peso conforme EPTA-Procedure 01/2003	kg	9,9	10,4
Número de série	Veja o número de série 10 (placa de características) da máquina		

## Descrição de funções



**Devem ser lidas todas as indicações de advertência e todas as instruções.** O desrespeito das advertências e instruções apresentadas abaixo pode causar choque eléctrico, incêndio e/ou graves lesões.

### Utilização conforme as disposições

O aparelho é destinado para apanhar, ventilar ou escarificar a relva na área privada. Com uma altura de trabalho ajustada mais alta é possível colher folhas que se encontrem na superfície da relva.

### Volume de fornecimento

Retirar o aparelho cuidadosamente da embalagem e verificar se as seguintes peças estão completas:

- Ventilador de relva (ALR 900) / Escarificadora (AVR 1100)
- Parte inferior do punho
- Parte superior do punho
- Parte superior do cesto para recolha de relva
- Parte inferior do cesto para recolha de relva (encontra-se na parte superior do cesto para recolha de relva)
- 4 Parafusos
- 4 Porcas de orelhas
- 2 Clipes para cabos
- Instruções de serviço

Entre em contacto com o seu revendedor se faltarem peças ou se houverem peças danificadas.

Quando completamente montada, a máquina pesa aproximadamente 9,9–10,4 kg. Se necessário, peça auxílio para retirar a máquina da embalagem.

Observe os dentes e as lâminas afiados ao retirar a máquina da embalagem ou ao carregá-la para a relva.

### Componentes ilustrados

A numeração dos componentes ilustrados refere-se à apresentação do aparelho na página de esquemas.

- 1 Parte superior do punho
- 2 Alavanca de comando
- 3 Botão de segurança
- 4 Ficha de rede\*\*
- 5 Alívio de tensão do cabo
- 6 Parte inferior do punho
- 7 Cesto para recolha de relva
- 8 Aberturas de ventilação
- 9 Alavanca para a altura de trabalho
- 10 Número de série

\*\*específico para cada país

**Acessórios apresentados ou descritos não pertencem ao volume de fornecimento padrão. Todos os acessórios encontram-se no nosso programa de acessórios.**

**Informação sobre ruídos/vibrações**

Valores de medição para ruídos, determinados conforme 2000/14/CE (1,60 m de altura, 1 m de distância).	3 600 ...	H8A 0..	H8A 1..
O nível de ruído avaliado A, do aparelho, é tipicamente de:			
nível de pressão acústica	dB(A)	78	78
nível de potência acústica	dB(A)	94	93
incerteza K =	dB	1	1
Valores totais de vibração (soma de vectores de três direcções) averiguada conforme EN 60335:			
valores totais de vibração a <sub>n</sub> =	m/s <sup>2</sup>	2,5	2,5
incerteza K =	m/s <sup>2</sup>	1,5	1,5

**Declaração de conformidade** 

	3 600 ...	H8A 0..	H8A 1..
Declaramos sob nossa exclusiva responsabilidade, que o produto descrito nos "Dados técnicos" cumpre as seguintes normas ou documentos normativos: EN 60335 conforme as determinações das directivas 2004/108/CE, 98/37/CE (até 28.12.2009), 2006/42/CE (a partir de 29.12.2009), 2000/14/CE.			
2000/14/CE: Nível de potência acústica garantido	dB(A)	95	94
Processo de avaliação da conformidade de acordo com o anexo V.			

Categoria de produto: 49

Processo técnico em:  
Bosch Lawn and Garden Ltd., PT-LG/EAE,  
Stowmarket, Suffolk IP14 1EY, England

Dr. Egbert Schneider Dr. Eckerhard Strötgen  
Senior Vice President Head of Product  
Engineering Certification

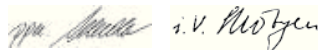

Robert Bosch GmbH, Power Tools Division  
D-70745 Leinfelden-Echterdingen  
12.10.2009

## Montagem

### Para sua segurança

- ▶ **Atenção! Desligar o aparelho e puxar a ficha de rede da tomada antes de trabalhos de manutenção ou de limpeza. O mesmo vale, se o cabo de corrente eléctrica estiver danificado, cortado ou emaranhado.**
- ▶ **Após desligar a máquina, os dentes e as lâminas ainda continuam a girar durante alguns segundos.**
- ▶ **Cuidado – não toque nos dentes nem nas lâminas em rotação.**
- ▶ **Sempre usar luvas de jardinagem se estiver a trabalhar na área dos dentes e das lâminas afiados.**

### Segurança eléctrica

Para a sua segurança, esta máquina tem um isolamento duplo e não necessita uma ligação à terra. A tensão de funcionamento é de 230 V AC, 50 Hz (para países fora da União Europeia 220 V, 240 V conforme o modelo). Só utilizar cabos de extensão homologados. As informações podem ser obtidas numa oficina de serviço pós-venda Bosch.

Só devem ser utilizados cabos de extensão do modelo H05VV-F, H05RN-F ou IEC (60227 IEC 53, 60245 IEC 57).

Se utilizar um cabo de extensão para colocar o aparelho em funcionamento, só devem ser utilizados cabos com os seguintes diâmetros de condutor:

- 1,0 mm<sup>2</sup> máximo comprimento de 40 m
- 1,5 mm<sup>2</sup> máximo comprimento de 60 m
- 2,5 mm<sup>2</sup> máximo comprimento de 100 m

Nota: Se for utilizado um cabo de extensão, este deve possuir um condutor de protecção – como descrito nas directivas de segurança – conectado através de uma ficha ao condutor de protecção do seu equipamento eléctrico.

No caso de dúvidas consulte um electricista especializado ou a representação de serviço pós-venda Bosch mais próxima.

**CUIDADO: Cabos de extensão incorrectos podem ser perigosos. Cabos de extensão, fichas e acoplamentos devem ser de modelos homologados para a utilização em áreas exteriores.**

As conexões de cabos devem estar secas e não devem ser deitadas no chão.

Para uma maior segurança, recomendamos a utilização de um disjuntor de corrente de avaria

(DCA), com uma corrente de avaria inferior a 30 mA. Este dispositivo de corrente residual deveria ser controlado antes de cada funcionamento.

Indicação para produtos, que **não foram vendidos na GB:**

**ATENÇÃO:** Para a sua segurança é necessário que a ficha de rede da máquina esteja conectada ao cabo de extensão. O acoplamento do cabo de extensão deve ser protegido contra respingos de água, ser de borracha ou ter um revestimento de borracha. O cabo de extensão deve ser utilizado com um protector contra esforços mecânicos.

Se o cabo de ligação estiver danificado, este só deve ser reparado numa oficina de serviço autorizada Bosch.

### Montagem

- ▶ **Ao bascular o punho superior/inferior para abrir e fechar, deverá observar que o cabo eléctrico não seja entalado. Não deixar o punho cair.**

#### Montagem do aparelho **A**

Fixar a parte inferior do punho **6** com dois parafusos e com porcas de orelhas ao corpo básico da máquina.

Aplicar a parte superior do punho **1** com os parafusos e com as porcas de orelhas na haste inferior **6**.

**Nota:** Assegure-se de que o cabo seja fixo ao punho com os cliques de cabo fornecidos.

Fixar o cabo ao alívio de tensão **5**. Assegure-se de que o cabo tenha folga suficiente.

#### Cesto para recolha de relva **B C**

Separar a parte superior do cesto para recolha de relva da parte inferior do cesto para recolha de relva.

Colocar a parte superior do cesto para recolha de relva na ranhura traseira da parte inferior do cesto para recolha de relva e junte as duas metades.

Fechar as duas braçadeiras vermelhas (uma de cada lado).

Colocar/retirar o cesto para recolha da relva **7** como apresentado.

#### Ajustar a altura de trabalho **D**

Premir a alavanca para a altura de trabalho **9** contra a roda e movimentá-la para frente ou para trás, para alcançar a altura de trabalho desejada.

Realizar este processo de ambos os lados da máquina.

Assegure-se de que as duas alavancas **9** estejam na mesma posição.

**Nota:** Em condições de trabalho desfavoráveis é possível que se acumule sujidade no perfil do pneu e/ou que a máquina afunde um pouco na terra. Isto pode influenciar a profundidade de penetração no solo.

## Funcionamento

### Colocação em serviço

► **Após desligar a máquina, os dentes e as lâminas ainda continuam a girar durante alguns segundos. Aguardar até que o motor e os dentes/lâminas estejam parados antes de ligar novamente.**

► **Não desligar e religar repetidamente em curto espaço de tempo.**

**Nota:** Para facilitar o arranque deverá premir o punho para baixo para levantar as rodas da frente.

### Ligar



Premir o botão de segurança **3** e mantê-lo premido.

Puxar a alavanca de comutação **2** de encontro com o punho.

Soltar novamente o botão de segurança **3**.

### Desligar

Soltar novamente a alavanca de comutação **2**.

## Indicações de trabalho

### Ventilar e escarificar relva

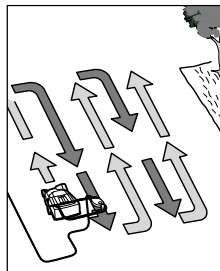

Posicionar o ALR 900/AVR 1100 no canto da relva, o mais perto possível da tomada de rede eléctrica. Trabalhar afastando-se da tomada de rede eléctrica.

Ao virar deverá sempre colocar o cabo do lado oposto já trabalhado.

Ao ventilar e escarificar a relva **não deverá sobrecarregar o motor.**

#### ALR 900:

No caso de sobrecarga o número de rotações do motor é reduzido e o ruído do motor muda. Neste caso deverá parar, soltar a alavanca de comutação **2** e ajustar uma **altura de trabalho maior**. Caso contrário o motor poderá ser danificado.

#### AVR 1100:

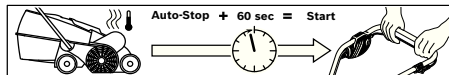

O motor está equipado com um desligamento de segurança que é activado se as lâminas travarem, estiverem obstruídas ou se o motor for sobrecarregado. Desligar a máquina se isto ocorrer.

O desligamento automático só é desactivado se a alavanca de comutação **2** for solta.

Puxar a ficha de rede, remover os possíveis bloqueios e aguardar um minuto antes de ligar novamente a máquina, para que o desligamento de segurança possa ser desactivado.

► **Sempre usar luvas de jardinagem se estiver a trabalhar na área dos dentes e das lâminas afiados.**

**Nota:** Se estiver aguardando que o desligamento de segurança seja desactivado e accionar a alavanca de comutação **2** cedo demais, enquanto a máquina estiver conectada à tomada, o tempo de reinicialização do desligamento de segurança é prolongado.

Se a máquina se desligar de novo, aumente a altura de trabalho ou só trabalhe quando as condições tiverem melhorado. Para tal também deverá consultar a “tabela de de busca de erros” e ler as “dicas para ventilar e escarificar a relva”.

### Dicas para ventilar e para escarificar a relva

Condições ideais para ventilar/escarificar a relva são quando a relva está curta e levemente húmida. Ventilar ou escarificar a relva quando o solo está muito macio ou muito duro, pode levar a danos na relva e fazer com que a máquina recorra mal.

- Ventilar/escarificar musgos da relva com produtos de tipo comercial.
- Dar partida do ALR 900/AVR 1100 na maior altura de trabalho e reduzir a altura se necessário.
- só ventilar e escarificar a relva numa direcção, para cima e para baixo, uma semana mais tarde proceder do mesmo modo perpendicularmente, até toda a relva estar trabalhada.
- Dependendo do estado da relva é possível que a ventilação/escarificação do musgo e das partes mortas das plantas levem a locais desfiados ou escavados.

**Nota:** Se na superfície se encontrar muito material de árvores (p. ex. folhas, gravetos, etc.), deverá primeiro eliminar o material, ajustando a máquina numa altura de trabalho de 3 ou 4.

Para alcançar um resultado ideal, deverá cortar a relva antes de resemear a relva. Semear a relva nos locais escavados ou com fraco crescimento, com sementes de relva de alta qualidade. Deixar as sementes de relva frescas crescer antes de adubar e regar sempre que necessário, para que as sementes não sequem.

O momento ideal para ventilar ou para escarificar a relva é a primavera e o final do outono.

A relva também pode ser tratada, ajustando uma altura de trabalho mais alta e apanhar a relva e escarificar a cada seis cortes de relva.

## Busca de erros

A tabela a seguir apresenta sintomas de erros e as respectivas soluções, caso a sua máquina não esteja a funcionar correctamente. Se não for possível localizar e eliminar o problema com estas informações, dirija-se à sua oficina de serviço.

► **Atenção: Desligue a máquina e retire a ficha da tomada de rede antes de procurar o erro.**

Sintomas	Possível causa	Solução
A máquina não funciona	Falta tensão de rede	Controlar e ligar
	Tomada de rede eléctrica com defeito	Utilizar uma outra tomada
	Cabo de extensão danificado	Controlar o cabo, substituir se necessário
	O fusível foi accionado	Substituir o fusível
	É possível que haja uma obstrução	Controlar o lado de baixo da máquina e remover a obstrução se necessário (sempre usar luvas de jardinagem)
	O desligamento de segurança está activo (só AVR 1100)	Veja abaixo*
	O ajuste para ventilar/escarificar a relva é baixo demais para estas condições	Ajustar uma altura de trabalho maior
	O rotor está obstruído	Remover a obstrução (sempre usar luvas de jardinagem)
	A grelha lateral não está livre	Remover os restos de plantas do lado exterior da grelha lateral
A máquina funciona com interrupções	O cesto para recolha de relva está cheio	Esvaziar regularmente o cesto para a recolha de relva
	Cabo de extensão danificado	Controlar o cabo, substituir se necessário
	A cablagem interna da máquina está com defeito	Dirija-se a uma oficina de serviço pós-venda
	Dentes/lâminas gastas ou em falta	ALR 900: Introduzir peças sobressalentes apropriadas (veja "Desmontagem e montagem dos dentes") AVR 1100: Dirija-se a uma oficina de serviço pós-venda
	Condições de trabalho molhadas demais	Ajustar uma altura de trabalho maior (veja "Dicas para ventilar e para escarificar a relva")
	Demais restos de plantas na superfície	Veja abaixo*
	É possível que haja uma obstrução	Controlar o lado de baixo da máquina e remover a obstrução se necessário (sempre usar luvas de jardinagem)
	O ajuste para ventilar/escarificar a relva é baixo demais para estas condições	Ajustar uma altura de trabalho maior
	Relva longa demais	Cortar a relva
Superfície muito desnivelada	Ajustar uma altura de trabalho maior	
O cesto para recolha de relva está cheio	Esvaziar regularmente o cesto para a recolha de relva	
A máquina funciona devagar ou a correia guincha	A altura de trabalho é muito baixa	Ajustar uma altura de trabalho maior (veja "Ajustar a altura de trabalho")
Os dentes/as lâminas não giram	Os dentes/as lâminas é impedida pela relva	Remover a obstrução (sempre usar luvas de jardinagem)
	A correia escorrega ou está danificada	Dirija-se a uma oficina de serviço pós-venda
Fortes vibrações/ruídos	Dentes/lâminas danificados	ALR 900: Introduzir peças sobressalentes apropriadas(veja "Desmontagem e montagem dos dentes") AVR 1100: Dirija-se a uma oficina de serviço pós-venda

Sintomas	Possível causa	Solução
Potência de trabalho insatisfatória	O solo está molhado demais para ventilar/escarificar	Ajustar uma altura de trabalho maior (veja "Dicas para ventilar e para escarificar a relva")
	O ajuste para ventilar/escarificar a relva é baixo demais para estas condições	Ajustar uma altura de trabalho maior
	É possível que haja uma obstrução	Controlar o lado de baixo da máquina e remover a obstrução se necessário (sempre usar luvas de jardinagem)
	A grelha lateral não está livre	Remover os restos de plantas do lado exterior da grelha lateral
	Faltam dentes elásticos (só ALR 900)	Substituir os dentes elásticos (sempre usar luvas de jardinagem)

\*Se na superfície se encontrar muito material de árvores (p. ex. folhas, gravetos, etc.), deverá primeiro eliminar o material, ajustando a máquina numa altura de trabalho de 3 ou 4.

## Manutenção e serviço

### Manutenção e limpeza

► **Puxar a ficha da tomada e remover o cesto para recolha de relva antes de todos os trabalhos no aparelho.**

► **Sempre usar luvas de jardinagem se estiver a trabalhar na área dos dentes e das lâminas afiados.**

**Nota:** Executar os seguintes trabalhos de manutenção em intervalos regulares para assegurar uma utilização longa e fiável.

Controlar a máquina regularmente quanto a falhas visíveis, como dentes e lâminas soltas ou danificadas, conexões soltas e peças gastas ou danificadas.

Verificar se tampas, coberturas e dispositivos de protecção não estão danificados e se estão colocados correctamente. Executar eventuais trabalhos de manutenção e de reparação necessários antes da utilização.

Se o aparelho falhar apesar de cuidadosos processos de fabricação e de teste, a reparação deverá ser executada por uma oficina de serviço autorizada para ferramentas para jardinagem Bosch.

Para todas as questões e encomendas de peças sobressalentes é imprescindível indicar o número de produto de 10 dígitos como consta no logotipo do aparelho.

### Desmontagem e montagem dos dentes

► **Puxar a ficha da tomada e remover o cesto para recolha de relva antes de todos os trabalhos no aparelho.**

► **Sempre usar luvas de jardinagem se estiver a trabalhar na área dos dentes e das lâminas afiados.**

Virar a máquina de lado.

Pegar no dente **12** com um alicate pontudo, premi-lo para baixo e deslocar o dente **12** do pino **11**. (veja figura G)

A montagem do dente novo **12** é realizada em sequência invertida.

### Após ventilar a relva ou escarificar/guardar

Limpar bem o exterior da máquina com uma escova macia e um pano. Não usar água nem soluções ou produtos de polimento. Remover todos os acúmulos de relva e de partículas, especialmente das aberturas de ventilação **8**.

Colocar a máquina sobre o lado e limpar a área dos dentes/das lâminas. Remover material de cortado comprimido com um pedaço de madeira ou de plástico.

► **Sempre usar luvas de jardinagem se estiver a trabalhar na área dos dentes e das lâminas afiados.**

Guardar a máquina num lugar seco. Não colocar outros objectos sobre a máquina. Para economizar espaço deverá dobrar completamente o punho.

► **Ao bascular o punho superior/inferior para abrir e fechar, deverá observar que o cabo eléctrico não seja entalado. Não deixar o punho cair.**

Para guardar a máquina é necessário remover o cesto para recolher a relva. (veja figura H)

### Serviço pós-venda e assistência ao cliente

O serviço pós-venda responde às suas perguntas a respeito de serviços de reparação e de manutenção do seu produto, assim como das peças sobressalentes. Desenhos explodidos e informações sobre peças sobressalentes encontram-se em:

[www.bosch-pt.com](http://www.bosch-pt.com)

A nossa equipa de consultores Bosch esclarece com prazer todas as suas dúvidas a respeito da compra, aplicação e ajuste dos produtos e acessórios.

#### Portugal

Robert Bosch LDA  
Avenida Infante D. Henrique  
Lotes 2E – 3E  
1800 Lisboa  
Tel.: +351 (021) 8 50 00 00  
Fax: +351 (021) 8 51 10 96

#### Brasil

Robert Bosch Ltda.  
Caixa postal 1195  
13065-900 Campinas  
Tel.: +55 (0800) 70 45446  
E-Mail: [sac@bosch-sac.com.br](mailto:sac@bosch-sac.com.br)

### Eliminação

Ferramentas eléctricas, acessórios e embalagens devem ser enviados a uma reciclagem ecológica de matérias primas.

#### Apenas países da União Europeia:



Não deitar ferramentas eléctricas no lixo doméstico!

De acordo com a directiva europeia 2002/96/CE para aparelhos eléctricos e electrónicos velhos, e com as respectivas realizações

nas leis nacionais, as ferramentas eléctricas que não servem mais para a utilização, devem ser enviadas separadamente a uma reciclagem ecológica.

**Sob reserva de alterações.**

## Norme di sicurezza

**Attenzione! Leggere attentamente le istruzioni riportate di seguito. Acquistare dimestichezza con gli elementi di comando ed il corretto utilizzo della macchina. Conservare in luogo sicuro il presente manuale di istruzioni d'uso per ogni necessità futura.**

### Spiegazione dei simboli presenti sulla macchina



Allarme generale di pericolo.



Leggere il «Libretto d'istruzioni per l'uso».



Attenzione a non mettere in pericolo l'incolumità di persone che si trovano nelle vicinanze attraverso corpi lanciati o fatti volare per aria.



Tenere le persone presenti a distanza di sicurezza dalla macchina.



Rebbi/lame taglienti. Prestare attenzione a non tagliarsi le dita dei piedi e delle mani.



Prima di eseguire interventi di regolazione alla macchina oppure prima di pulirla, quando un cavo si è attorcigliato oppure quando si intende lasciare l'apparecchio incustodito anche per un breve periodo di tempo, estrarre sempre la spina dalla presa elettrica. Tenere il cavo della corrente lontano dai rebbi/lame.



Proteggersi contro scosse elettriche.



Tenere il cavo di collegamento lontano dalle lame da taglio.



Prima di intervenire sui componenti della macchina, attendere che gli stessi si siano completamente fermati. I rebbi/lame continuano a ruotare dopo lo spegnimento della macchina e possono provocare lesioni gravi.



Non utilizzare l'utensile quando piove e neppure esporlo alla pioggia.

### Impiego

- ▶ Questo apparecchio non è destinato all'uso da parte di persone (bambini compresi) con capacità fisiche, sensoriali o mentali ridotte oppure a cui manchi esperienza e/o conoscenza, se le stesse non sono sorvegliate oppure istruite relativamente all'uso dell'apparecchio da parte di una persona responsabile per la loro sicurezza. I bambini dovrebbero essere sorvegliati per assicurarsi che non giochino con l'apparecchio.
- ▶ Non utilizzare la macchina in caso di stanchezza o malattia oppure sotto l'effetto di bevande alcoliche, droghe o medicinali.
- ▶ Non permettere a bambini oppure a persone che non abbiano preso visione delle presenti istruzioni di utilizzare la macchina. Le norme nazionali prevedono eventualmente dei limiti di restrizione relativamente all'età dell'operatore. Se la macchina non viene impiegata, conservarla fuori della portata dei bambini.
- ▶ Mai utilizzare l'arieggiatore/scarificatore quando nelle immediate vicinanze vi sono persone ed in modo particolare bambini oppure animali domestici.
- ▶ L'operatore o l'utente è responsabile degli incidenti o dei rischi in cui possono incorrere le altre persone o le loro proprietà.
- ▶ Lavorando con la macchina portare sempre una protezione per l'udito ed occhiali di protezione.
- ▶ Mai utilizzare la macchina a piedi nudi né calzando sandali aperti. Portare sempre robuste scarpe di sicurezza e pantaloni lunghi.
- ▶ Ispezionare accuratamente la superficie da lavorare ed avere cura di rimuovere eventuali pietre, bastoni, fili metallici, ossi e qualunque altro tipo di corpo estraneo.
- ▶ Prima dell'uso, controllare sempre visivamente la presenza dei rebbi e delle relative viti e che gli stessi non siano usurati o danneggiati.
- ▶ Al fine di evitare squilibri, in caso di usura o danneggiamento dei rebbi e delle viti, sostituire sempre la serie completa. In caso di macchine con più rebbi, prestare la massima attenzione in quanto la rotazione di un rebbio può provocare il movimento di altri rebbi.
- ▶ Indossare una protezione totale per il viso in caso di impiego della macchina senza dispositivo di raccolta.
- ▶ Camminare sempre e non correre mai.
- ▶ Utilizzare l'arieggiatore/scarificatore esclusivamente alla luce del giorno o con una buona illuminazione artificiale.
- ▶ Evitare possibilmente l'impiego della macchina quando l'erba è bagnata oppure adottare ulteriori misure di sicurezza per evitare di scivolare.
- ▶ Può essere particolarmente pericoloso operare con l'arieggiatore/scarificatore su scarpate.
- ▶ Non utilizzare l'arieggiatore/scarificatore su pendenze particolarmente ripide.
- In caso di superfici con una certa pendenza oppure in caso di erba bagnata, attenzione a non scivolare.
- In caso di superfici con una certa pendenza, operare con l'arieggiatore/scarificatore sempre trasversalmente e non procedere mai in senso perpendicolare rispetto alla pendenza.
- Porre estrema cautela nell'invertire direzione sulle pendenze.
- Operare con estrema attenzione quando si arretra o quando si tira la macchina.
- ▶ Utilizzando l'arieggiatore/scarificatore avere cura di spingerlo sempre in avanti e di non tirarlo mai in direzione del proprio corpo.
- ▶ I rebbi/le lame devono essere sempre completamente fermi/e quando la macchina deve essere ribaltata per il trasporto, quando si devono attraversare superfici prive di erba e quando si trasporta la macchina nella zona in cui si vuole operare o quando si vuole lasciare la zona.
- ▶ Non utilizzare mai la macchina senza il dispositivo di raccolta oppure senza il deflettore protettivo.
- ▶ Accendere la macchina come descritto nelle istruzioni d'uso e fare attenzione che i piedi siano a distanza sufficiente dalle parti rotanti.
- ▶ Durante l'operazione di accensione oppure avviamento del motore non ribaltare la macchina a meno che questo non sia indispensabile per l'avviamento nell'erba alta. In questo caso, premendo verso il basso l'impugnatura, sollevare la parte lontana dall'operatore non più di quanto strettamente necessario. Al momento di abbassare di nuovo la macchina, fare attenzione a tenere entrambe le mani sull'impugnatura.
- ▶ Non mettere le mani ed i piedi vicino o sotto le parti rotanti.
- ▶ Lavorando con la macchina mantenere sempre una certa distanza dalla zona di espulsione.

- ▶ Non sollevare, né trasportare mai la macchina con il motore in funzione.
- ▶ Durante la regolazione della macchina evitare assolutamente che piedi o mani possano rimanere bloccati tra i rebbi/lame mobili e le parti fisse della macchina stessa.
- ▶ **Controllare regolarmente il cavo elettrico ed eventuali cavi di prolunga. Non collegare un cavo danneggiato alla presa oppure non toccarlo prima che lo stesso sia staccato dalla rete elettrica.** In caso di cavo danneggiato è possibile venire a contatto con parti sotto tensione. Attenzione, esiste il pericolo di una scossa elettrica.
- ▶ Non toccare i rebbi prima che la macchina sia staccata dalla corrente ed i rebbi siano completamente fermi.
- ▶ **Tenere il cavo elettrico ed il cavo di prolunga lontano dai rebbi.** I rebbi possono danneggiare i cavi e far toccare di conseguenza parti sotto tensione. Attenzione, esiste il pericolo di una scossa elettrica.

#### Estrarre la spina dalla presa:

- ogniqualvolta si lascia la macchina incustodita,
- prima dell'eliminazione di bloccaggi,
- quando si effettuano controlli alla macchina, interventi di pulizia oppure di qualunque altro tipo,
- in seguito ad una collisione con corpi estranei. Controllare immediatamente la macchina in merito a danneggiamenti e, se necessario, far effettuare le dovute riparazioni,
- se la macchina inizia a vibrare in modo insolito (controllare immediatamente).

#### Manutenzione

- ▶ Assicurarsi sempre che tutti i dadi, i bulloni e le viti siano ben serrati affinché venga garantito uno stato operativo sicuro della macchina.
- ▶ Controllare regolarmente il dispositivo di raccolta in merito ad usura.
- ▶ Controllare la macchina e per ragioni di sicurezza sostituire parti usurate o danneggiate.
- ▶ Accertarsi che le parti di ricambio montate siano approvate da Bosch.
- ▶ Portare sempre guanti per giardinaggio in caso di maneggio o lavoro nel settore dei rebbi/lame taglienti.

#### Collegamento all'alimentazione elettrica

- ▶ La tensione riportata sulla targhetta di identificazione dell'apparecchio deve corrispondere alla tensione della rete elettrica di alimentazione.
- ▶ Si consiglia di collegare questo apparecchio soltanto ad una presa di corrente protetta con un interruttore di sicurezza per correnti di guasto con 30 mA.
- ▶ In caso di sostituzione del cavo su questo apparecchio, utilizzare esclusivamente il cavo di collegamento alla rete previsto dal produttore, per quanto riguarda No. di ordinazione e tipo vedi istruzioni d'uso.
- ▶ Non afferrare mai la spina di rete con mani bagnate.
- ▶ Non passare con veicoli sul cavo di collegamento alla rete oppure sul cavo di prolunga, non schiacciarli né sottoporli a strappi in quanto potrebbero subire dei danni. Proteggere il cavo da calore troppo forte, da olio e da spigoli taglienti.
- ▶ Il cavo di prolunga deve avere il diametro riportato nelle istruzioni d'uso e deve essere protetto contro gli spruzzi dell'acqua. Il collegamento a spina non deve trovarsi in acqua.
- ▶ Portare sempre guanti per giardinaggio in caso di maneggio o lavoro nel settore dei rebbi/lame taglienti.

## Descrizione del funzionamento



**Leggere tutte le avvertenze di pericolo e le istruzioni operative.** In caso di mancato rispetto delle avvertenze di pericolo e delle istruzioni operative si potrà creare il pericolo di scosse elettriche, incendi e/o incidenti gravi.

#### Uso conforme alle norme

L'apparecchio è idoneo per lavori di rastrellatura, per scarificare ed arieggiare superfici erbose in aree private.

Con un'altezza di lavoro regolata alta è possibile effettuare anche la raccolta di foglie su superfici erbose.

#### Volume di fornitura

Estrarre l'apparecchio con attenzione dall'imballaggio ed accertarsi che tutti i componenti che seguono facciano parte della fornitura:

- Arieggiatore (ALR 900)/Scarificatore (AVR 1100)
- Parte inferiore dell'impugnatura
- Parte superiore dell'impugnatura
- Parte superiore del cestello raccogliherba
- Parte inferiore del cestello raccogliherba (si trova nella parte superiore del cestello raccogliherba)
- 4 Viti
- 4 Dadi ad alette
- 2 Clip per cavo
- Manuale di istruzioni

In caso che un qualsiasi elemento dovesse mancare oppure dovesse essere danneggiato, mettersi in contatto con il rivenditore presso il quale avete acquistato la macchina.

La macchina pesa completamente assemblata circa 9,9–10,4 kg. Se necessario, farsi aiutare per estrarre la macchina dall'imballo.

Prestare sempre la massima attenzione ai rebbi/lame taglienti estraendo la macchina dall'imballo oppure trasportandola verso la superficie erbosa.

#### Componenti illustrati

La numerazione dei componenti illustrati si riferisce alla rappresentazione dell'elettrotensile sulle pagine con le rappresentazioni grafiche.

- 1 Parte superiore dell'impugnatura
- 2 Leva dell'interruttore
- 3 Pulsante di sicurezza
- 4 Spina di rete \*\*
- 5 Eliminazione della tensione del cavo
- 6 Parte inferiore dell'impugnatura
- 7 Cestello raccogliherba
- 8 Feritoie di ventilazione
- 9 Levetta per altezza di lavoro
- 10 Numero di serie

\*\* varia secondo il Paese

**L'accessorio illustrato oppure descritto non è compreso nel volume di fornitura standard. L'accessorio completo è contenuto nel nostro programma accessori.**

**Dati tecnici**

Arieggiatore / Scarificatore		ALR 900	AVR 1100
Codice prodotto		3 600 H8A 0..	3 600 H8A 1..
Potenza nominale assorbita	W	900	1100
Larghezza di lavoro	cm	32	32
Capacità cestello raccogli-erba	l	50	50
Meccanismo		●	–
– Rebbi a molla		–	●
– Lame oscillanti			
Sistema di raccolta		Jet Collect	Jet Collect
Altezza di lavoro	mm	+10/+5/0/-5	+5/0/-5/-10
Peso in funzione della EPTA-Procedure 01/2003	kg	9,9	10,4
Numero di serie		Cfr. numero di serie 10 (targhetta di costruzione) applicata alla macchina	

**Informazioni sulla rumorosità e sulla vibrazione**

Valori misurati per la rumorosità rilevati conformemente alla norma 2000/14/CE (1,60 m altezza, 1,0 m distanza).	3 600 ...	H8A 0..	H8A 1..
Il livello di rumore stimato A dell'apparecchio ammonta normalmente a:			
Livello di pressione acustica	dB(A)	78	78
Livello di potenza sonora	dB(A)	94	93
Incertezza della misura K =	dB	1	1
Valori totali delle oscillazioni (somma dei vettori in tre direzioni) rilevati conformemente alla norma EN 60335:			
Valore di emissione dell'oscillazione a <sub>v</sub> =	m/s <sup>2</sup>	2,5	2,5
incertezza della misura K =	m/s <sup>2</sup>	1,5	1,5

**Dichiarazione di conformità** 

Assumendone la piena responsabilità, dichiariamo che il prodotto descritto nei «Dati tecnici» è conforme alle seguenti normative oppure ai relativi documenti: EN 60335 in base alle prescrizioni delle direttive 2004/108/CE, 98/37/CE (fino al 28.12.2009), 2006/42/CE (a partire dal 29.12.2009), 2000/14/CE.	3 600 ...	H8A 0..	H8A 1..
2000/14/CE: Livello di potenza sonora garantito	dB(A)	95	94
Procedimento di valutazione della conformità secondo appendice V.			

Categoria di prodotto: 49

Fascicolo tecnico presso:  
Bosch Lawn and Garden Ltd., PT-LG/EAE,  
Stowmarket, Suffolk IP14 1EY, England

Dr. Egbert Schneider Senior Vice President Engineering  
Dr. Eckerhard Strötgen Head of Product Certification

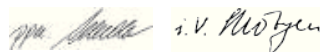

Robert Bosch GmbH, Power Tools Division  
D-70745 Leinfelden-Echterdingen  
12.10.2009

**Montaggio****Per la Vostra sicurezza**

- ▶ **Attenzione! Prima di effettuare interventi di pulizia oppure di manutenzione spegnere l'apparecchio e staccare la spina di rete. Lo stesso vale se il cavo della corrente dovesse essere danneggiato, tagliato oppure aggrovigliato.**
- ▶ **Dopo che la macchina è stata spenta, i rebbi/lame continuano a girare ancora per alcuni secondi.**
- ▶ **Attenzione – non toccare mai rebbi/lame rotanti.**
- ▶ **Portare sempre guanti per giardinaggio in caso di maneggio o lavoro nel settore dei rebbi/lame taglienti.**

**Sicurezza elettrica**

Per sicurezza, il Vostro apparecchio è dotato di un isolamento di protezione e non richiede nessuna messa a terra. La tensione d'esercizio è di 230 V AC, 50 Hz (per paesi non appartenenti alla CE 220 V, 240 V a seconda della versione). Utilizzare esclusivamente cavi di prolunga omologati. Per ulteriori informazioni, rivolgersi al Servizio di Assistenza autorizzato.

Possono essere utilizzati esclusivamente cavi di prolunga del tipo H05VV-F, H05RN-F o IEC (60227 IEC 53, 60245 IEC 57).

In caso di utilizzo della macchina con un cavo di prolunga, devono essere impiegati esclusiva-

mente cavi che abbiano le seguenti sezioni trasversali:

- 1,0 mm<sup>2</sup>: lunghezza massima 40 m
- 1,5 mm<sup>2</sup>: lunghezza massima 60 m
- 2,5 mm<sup>2</sup>: lunghezza massima 100 m

Avvertenza: Se si utilizza un cavo di prolunga è necessario che questo – come indicato nelle norme di sicurezza – sia dotato di un conduttore di protezione che, attraverso la spina, sia collegato al conduttore di protezione del Vostro impianto elettrico.

In caso di dubbi, rivolgersi ad un elettricista professionista oppure alla rappresentanza Bosch Service più vicina.

**ATTENZIONE: Cavi di prolunga non conformi alle norme possono essere pericolosi. I cavi di prolunga, le spine ed i raccordi devono essere di tipo impermeabile all'acqua e devono essere omologati per l'uso in ambienti esterni.**

I collegamenti dei cavi devono essere asciutti e non devono poggiare per terra.

Per una maggiore sicurezza, si consiglia di usare un interruttore a corrente di guasto (RCD) con una corrente di guasto massima di 30 mA. Questo interruttore a corrente di guasto dovrebbe essere controllato prima di ogni impiego.

Indicazione per prodotti che **non vengono venduti in GB:**

**ATTENZIONE:** Per la Vostra sicurezza è necessario che la spina applicata alla macchina sia collegata al cavo di prolunga. Il raccordo del cavo di prolunga deve essere protetto contro gli spruzzi dell'acqua, deve essere di gomma oppure deve essere coperto da gomma. Il cavo di pro-



lunga deve essere usato con un dispositivo di scarico della trazione.

Se il cavo di collegamento è danneggiato, lo stesso può essere riparato esclusivamente da un' Officina Bosch autorizzata.

## Montaggio

- **Aperto oppure chiudendo l'impugnatura superiore/inferiore fare sempre attenzione affinché il cavo della corrente non rimanga incastrato. Non lasciar cadere l'impugnatura.**

### Montaggio dell'apparecchio **A**

Utilizzando due viti e dadi ad alette fissare la parte inferiore dell'impugnatura **6** al corpo base della macchina.

Con l'ausilio delle viti e dei dadi ad alette fissare la parte superiore dell'impugnatura **1** alle aste inferiori **6**.

**Nota bene:** Assicurarsi che il cavo sia stato ben fissato all'impugnatura tramite le apposite clip per cavo.

Fissare il cavo all'eliminazione della tensione del cavo **5**. Assicurarsi che il cavo abbia sufficiente gioco.

### Cestello raccogliherba **B C**

Staccare la parte superiore del cestello raccogliherba dalla parte inferiore del cestello raccogliherba.

Inserire la parte superiore del cestello raccogliherba nella scanalatura posteriore della parte inferiore del cestello raccogliherba e assemblare insieme le due metà.

Chiudere le due «linguette» rosse (una per lato).

Agganciare/rimuovere il cestello raccogliherba **7** come illustrato.

### Regolazione dell'altezza di lavoro **D**

Premere la levetta per l'altezza di lavoro **9** contro la rotella e muoverla in avanti oppure indietro per ottenere l'altezza di lavoro desiderata.

Effettuare questa operazione su entrambi i lati della macchina.

Assicurarsi che entrambe le levette **9** si trovino nella stessa posizione.

**Nota bene:** In caso di cattive condizioni di lavoro si può accumulare sporcizia sul profilo delle ruote e/o la macchina sprofonda un po' nel terreno. Questo può influenzare la profondità di penetrazione nel terreno.

## Uso

### Messa in funzione

- **Dopo che la macchina è stata spenta, i rebbi/lame continuano a girare ancora per alcuni secondi. Prima di riaccendere nuovamente la macchina, attendere che il motore ed i rebbi/lame si siano fermati completamente.**
- **Non avviare nuovamente la macchina subito dopo averla disinserita.**

**Nota bene:** Per facilitare l'avvio, premere verso il basso l'impugnatura al fine di alzare le rotelle anteriori.

### Avviamento **E F**



Premere il pulsante di sicurezza **3** e tenerlo premuto.

Tirare la leva dell'interruttore **2** contro l'impugnatura.

Rilasciare il pulsante di sicurezza **3**.

### Arresto

Rilasciare la leva dell'interruttore **2**.

## Indicazioni operative

### Arieggiare e scarificare l'erba

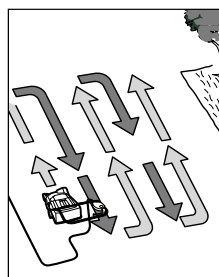

Posizionare l'ALR 900/AVR 1100 sul bordo del prato ed il più vicino possibile alla presa elettrica. Lavorare allontanandosi sempre più dalla presa elettrica.

Al termine di ciascun giro, spostare il cavo sul lato opposto già lavorato con la macchina.

Arieggiando/scarificando l'erba **non sovraccaricare il motore**.

### ALR 900:

In caso di sovraccarico il numero di giri del motore si riduce ed il rumore del motore cambia. In questo caso fermarsi, rilasciare la levetta dell'interruttore **2** e regolare una **maggiore altezza di lavoro**. In caso contrario il motore può venire danneggiato.

### AVR 1100:

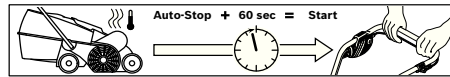

Il motore è dotato di un disinserimento di sicurezza che viene attivato quando le lame sono bloccate, ostruite oppure il motore è sovraccaricato. Spegnerne la macchina quando questo si verifica.

Il disinserimento di sicurezza viene ripristinato esclusivamente se la levetta dell'interruttore **2** viene rilasciata.

Staccare la spina di rete, rimuovere eventuali blocchi ed attendere un minuto prima di accendere di nuovo la macchina affinché il disinserimento di sicurezza possa ripristinarsi.

- **Portare sempre guanti per giardinaggio in caso di maneggio o lavoro nel settore dei rebbi/lame taglienti.**

**Nota bene:** Se attendendo il ripristino del disinserimento di sicurezza viene azionata troppo presto la levetta dell'interruttore **2** mentre la macchina è collegata alla presa di corrente, si prolunga il tempo di ripristino del disinserimento di sicurezza.

Se la macchina si disinserisce di nuovo, aumentare l'altezza di lavoro oppure posticipare il lavoro fino a quando le condizioni sono migliorate. Leggere a riguardo anche la tabella di «Individuazione dei guasti» ed i «Suggerimenti per arieggiare e scarificare il prato».

### Suggerimenti per arieggiare e scarificare il prato

Le condizioni ottimali per arieggiare/scarificare il prato si hanno quando l'erba è corta e leggermente umida. Arieggiare o scarificare il prato quando il terreno è molto molle oppure è duro vi è il pericolo di danneggiare il prato e di impedire che la macchina possa raccogliere correttamente il materiale.

- Prima di arieggiare/scarificare il prato trattare il muschio con un prodotto comunemente in commercio.
- Avviare l'ALR 900/AVR 1100 con la massima altezza di lavoro ed abbassarla secondo la necessità.
- Arieggiare/scarificare il prato prima andando in una direzione su e giù, una settimana più tardi procedere poi allo stesso modo seguendo la linea ad angolo retto rispetto alle linee precedenti, fino a quando sarà stato trattato tutto il prato.
- A seconda dello stato del prato, l'operazione di arieggiatura/eliminazione di erbacce su su-

perfici con muschio e con resti di piante secche può comportare la formazione di sfrangiature oppure di parti prive di vegetazione.

**Nota bene:** Se sulla superficie da trattare vi è molto materiale di alberi (p. es. foglie, rami ecc.), liberare innanzitutto la stessa dal materiale regolando la macchina su l'altezza di lavoro 3 o 4.

Per ottenere un risultato ottimale, tosare l'erba prima di seminare di nuovo. In caso di superfici di prato senza vegetazione oppure con vegeta-

zione scarsa, seminare sementi per prato di alta qualità. Prima di dare fertilizzanti, attendere che le sementi per prato seminate siano cresciute un po' e, se necessario, annaffiare per evitare che le sementi possano seccarsi.

Il periodo migliore per arieggiare oppure scarificare il prato è in primavera ed in tardo autunno.

Il prato può essere inoltre curato rastrellando/scarificando con la macchina, regolata su massima altezza di lavoro, dopo ogni sei operazioni di tosatura.

### Individuazione dei guasti e rimedi

La tabella seguente indica i controlli da effettuare e le azioni da intraprendere se la Vostra macchina non dovesse funzionare correttamente. Qualora non si riuscisse ad identificare o a risolvere il problema, rivolgersi al rivenditore.

► **Attenzione: Spegner l'apparecchio ed estrarre la spina di rete prima di iniziare la ricerca della causa del guasto.**

Problema	Possibili cause	Rimedi
La macchina non funziona	Tensione di rete assente	Controllare ed inserire
	Presa elettrica difettosa	Utilizzare un'altra presa
	Cavo di prolunga danneggiato	Controllare il cavo, ev. sostituirlo
	Il fusibile è scattato	Sostituire il fusibile
	Possibile ostruzione	Controllare la parte inferiore della macchina e, se necessario, rimuovere (portare sempre guanti per giardinaggio)
	Disinserimento di sicurezza è attivo (solo AVR 1100)	Vedi sotto*
	Regolazione per arieggiare/scarificare il prato è troppo bassa per queste condizioni	Regolare altezza di lavoro maggiore
	Rotore ostruito	Eliminare l'ostruzione (portare sempre guanti per giardinaggio)
La macchina funziona con interruzioni	Griglia laterale non è libera	Rimuovere i resti di piante dal lato esterno della griglia laterale
	Cestello raccogliherba	Svuotare regolarmente il cestello raccogliherba
	Cavo di prolunga danneggiato	Controllare il cavo, ev. sostituirlo
	Cablaggio interno danneggiato	Contattare il centro assistenza clienti
	Rebbi/lame usurati/assenti	ALR 900: Impiegare parti di ricambio adatte (vedi «Smontaggio e montaggio dei rebbi») AVR 1100: Contattare il centro assistenza clienti
	Condizioni di lavoro: troppo bagnato	Regolare altezza di lavoro maggiore (vedi «Suggerimenti per arieggiare e scarificare il prato»)
	Troppi resti di piante sulla superficie	Vedi sotto*
	Possibile ostruzione	Controllare la parte inferiore della macchina e, se necessario, rimuovere (portare sempre guanti per giardinaggio)
La macchina funziona con difficoltà o la cinghia cigola	Regolazione per arieggiare/scarificare il prato è troppo bassa per queste condizioni	Regolare altezza di lavoro maggiore
	Erba troppo lunga	Tosare l'erba
	Superficie molto accidentata	Regolare altezza di lavoro maggiore
	Cestello raccogliherba	Svuotare regolarmente il cestello raccogliherba
	Altezza di lavoro troppo bassa	Regolare altezza di lavoro maggiore (vedi «Regolazione dell'altezza di lavoro»)
	I rebbi/lame non ruotano	Rebbi/lame bloccati da erba
La cinghia slitta oppure è danneggiata		Contattare il centro assistenza clienti

Problema	Possibili cause	Rimedi
Vibrazioni e rumore eccessivi	Rebbi/lame danneggiati/e	ALR 900: Impiegare parti di ricambio adatte (vedi «Smontaggio e montaggio dei rebbi») AVR 1100: Contattare il centro assistenza clienti
Prestazioni operative insoddisfacenti	Terreno troppo bagnato per arieggiare/scarificare Regolazione per arieggiare/scarificare il prato è troppo bassa per queste condizioni Possibile ostruzione Griglia laterale non è libera Rebbi a molla assenti (solo ALR 900)	Regolare altezza di lavoro maggiore (vedi «Suggerimenti per arieggiare e scarificare il prato») Regolare altezza di lavoro maggiore Controllare la parte inferiore della macchina e, se necessario, rimuovere (portare sempre guanti per giardinaggio) Rimuovere i resti di piante dal lato esterno della griglia laterale Sostituire i rebbi a molla (portare sempre guanti per giardinaggio)

\*Se sulla superficie da trattare vi è molto materiale di alberi (p. es. foglie, rami ecc.), liberare innanzitutto la stessa dal materiale regolando la macchina su l'altezza di lavoro 3 o 4.

## Manutenzione ed assistenza

### Manutenzione e pulizia

- **Prima di qualunque intervento all'apparecchio staccare la spina dalla presa e rimuovere il cestello raccogliherba.**
- **Portare sempre guanti per giardinaggio in caso di maneggio o lavoro nel settore dei rebbi/lame taglienti.**

**Nota bene:** Per garantire un funzionamento durevole ed affidabile, eseguire regolarmente le seguenti operazioni di manutenzione.

Controllare regolarmente la macchina in merito a difetti evidenti come per esempio rebbi/lame allentati/e o danneggiati/e, collegamenti laschi e componenti usurati o danneggiati.

Controllare che le coperture ed i dispositivi di protezione non siano danneggiati e che siano applicati in modo corretto. Prima dell'impiego effettuare eventuali lavori di manutenzione o di riparazione necessari.

Se nonostante gli accurati procedimenti di produzione e di controllo il tosaerba a filo dovesse guastarsi, la riparazione va fatta effettuare da un centro di assistenza clienti autorizzato per gli elettrodomestici Bosch.

Comunicare sempre il codice di ordinazione a 10 cifre dell'elettrodomestico in caso di richieste o di ordinazione di pezzi di ricambio.

### Smontaggio e montaggio dei rebbi

- **Prima di qualunque intervento all'apparecchio staccare la spina dalla presa e rimuovere il cestello raccogliherba.**
- **Portare sempre guanti per giardinaggio in caso di maneggio o lavoro nel settore dei rebbi/lame taglienti.**

Girare la macchina.

Afferrare il rebbio **12** con una pinza a punta, premere lo stesso verso il basso e spingere il rebbio **12** fuori dal perno **11**. (vedere figura G)

Il montaggio del rebbio nuovo **12** avviene in sequenza inversa.

### A lavoro concluso/Conservazione

Pulire accuratamente l'esterno della macchina utilizzando una spazzola morbida ed uno straccio. Non utilizzare acqua, solventi oppure prodotti di lucidatura. Rimuovere completamente resti di erba e detriti rimasti attaccati, in modo particolare dalle feritoie di ventilazione **8**.

Posizionare la macchina su di un lato e pulire l'area dei rebbi/lame. Utilizzando un pezzo di legno o di plastica, eliminare residui compatti di materiale tagliato.

- **Portare sempre guanti per giardinaggio in caso di maneggio o lavoro nel settore dei rebbi/lame taglienti.**

Conservare la macchina in un luogo asciutto. Non appoggiare mai altri oggetti sulla macchina. Per facilitare il rimessaggio, ripiegare completamente l'impugnatura.

- **Aprendo oppure chiudendo l'impugnatura superiore/inferiore fare sempre attenzione affinché il cavo della corrente non rimanga incastrato. Non lasciar cadere l'impugnatura.**

Per la conservazione della macchina viene rimosso il cestello raccogliherba. (vedi figura H)

### Servizio di assistenza ed assistenza clienti

Il servizio di assistenza risponde alle Vostre domande relative alla riparazione ed alla manutenzione del Vostro prodotto nonché concernenti le parti di ricambio. Disegni in vista esplosa ed informazioni relative alle parti di ricambio sono consultabili anche sul sito:

**www.bosch-pt.com**

Il team assistenza clienti Bosch è a Vostra disposizione per rispondere alle domande relative all'acquisto, impiego e regolazione di apparecchi ed accessori.

#### Italia

Officina Elettrodomestici  
Robert Bosch S.p.A. c/o GEODIS  
Viale Lombardia 18  
20010 Arluno  
Tel.: +39 (02) 36 96 26 63  
Fax: +39 (02) 36 96 26 62  
Fax: +39 (02) 36 96 86 77  
E-Mail: officina.elettrodomestici@it.bosch.com

#### Svizzera

Tel.: +41 (044) 8 47 15 13  
Fax: +41 (044) 8 47 15 53

### Smaltimento

Avviare ad un riciclaggio rispettoso dell'ambiente gli imballaggi, gli elettrodomestici e gli accessori dismessi.

#### Solo per i Paesi della CE:



Non gettare elettrodomestici dismessi tra i rifiuti domestici! Conformemente alla norma della direttiva 2002/96/CE sui rifiuti di apparecchiature elettriche ed elettroniche (RAEE) ed all'attuazione del recepimento nel diritto nazionale, gli elettrodomestici diventati inservibili devono essere raccolti separatamente ed essere inviati ad una riutilizzazione ecologica.

**Con ogni riserva di modifiche tecniche.**

## Veiligheidsvoorschriften

**Let op! Lees de volgende voorschriften zorgvuldig. Maak uzelf vertrouwd met de bedieningselementen en het juiste gebruik van de machine. Bewaar de gebruiksaanwijzing goed voor later gebruik.**

### Verklaring van de symbolen op de machine



Algemene waarschuwing.



Lees de gebruiksaanwijzing.



Voorkom dat personen in de buurt gewond raken door weggeslingerde voorwerpen.



Houd personen in de buurt op een veilige afstand tot het gereedschap.



Scherpe tanden of messen. Wees uiterst voorzichtig met tenen en vingers.



Schakel het apparaat uit en trek de stekker uit het stopcontact voordat u het apparaat instelt of schoonmaakt, wanneer de kabel vast komt te zitten of wanneer u het apparaat (ook voor korte tijd) onbeheerd laat. Houd de stroomkabel uit de buurt van tanden en messen.



Bescherm uzelf tegen een elektrische schok.



Houd de aansluitkabel uit de buurt van de snijmesses.



Wacht tot alle delen van de machine volledig tot stilstand gekomen zijn voordat u ze aanraakt. De tanden of messen draaien na het uitschakelen van de machine nog en kunnen verwondingen veroorzaken.



Gebruik het gereedschap niet in de regen en stel het niet bloot aan regen.

### Bediening

- ▶ Dit gereedschap is er niet voor bestemd om te worden gebruikt door personen (inclusief kinderen) met beperkte fysieke, zintuiglijke of geestelijke vermogens of gebrekkige ervaring en/of gebrekkige kennis, tenzij zij onder toezicht staan van een voor hun veiligheid verantwoordelijke persoon, of zij van deze persoon instructies ontvangen ten aanzien van het gebruik van het gereedschap. Kinderen moeten onder toezicht staan, om zeker te stellen dat zij niet met het gereedschap spelen.
- ▶ Gebruik de machine niet wanneer u moe of ziek bent of onder invloed staat van alcohol, drugs of medicijnen.
- ▶ Laat kinderen of personen die deze voorschriften niet gelezen hebben de machine nooit gebruiken. In uw land gelden eventueel voorschriften ten aanzien van de leeftijd van de bediener. Bewaar de machine buiten het bereik van kinderen wanneer deze niet wordt gebruikt.
- ▶ Verticuteer of belucht het gazon nooit in de buurt van personen, in het bijzonder kinderen, of huisdieren.
- ▶ De bediener of gebruiker is verantwoordelijk voor ongevallen, persoonlijk letsel of schade aan het eigendom van anderen.
- ▶ Draag altijd een gehoorbescherming en een veiligheidsbril terwijl u met de machine werkt.
- ▶ Gebruik de machine niet met blote voeten of met open sandalen. Draag altijd stevige schoenen en een lange broek.
- ▶ Controleer het te bewerken oppervlak zorgvuldig op stenen, stokken, metaaldraad, boten en andere voorwerpen en verwijder deze.
- ▶ Kijk vóór gebruik altijd of er tanden of tandschroeven ontbreken, versleten of beschadigd zijn.
- ▶ Vervang versleten of beschadigde tanden en schroeven altijd per complete set om onbalans te voorkomen. Opgepast bij machines met meer dan één tand, omdat het rond-draaien van een tand de beweging van andere tanden kan veroorzaken.
- ▶ Draag een gezichtsbescherming wanneer u de machine zonder opvangvoorziening gebruikt.
- ▶ Loop altijd rustig, nooit te snel.
- ▶ Verticuteer of belucht het gazon alleen bij daglicht of goed kunstlicht.
- ▶ Voorkom indien mogelijk het gebruik van de machine bij nat gras of neem extra voorzorgsmaatregelen om uitglijden te voorkomen.
- ▶ Het beluchten of verticuteren van gazon op hellingen kan gevaarlijk zijn.
- ▶ Verticuteer of belucht niet op bijzonder steile hellingen.
  - Zorg ervoor dat u op een helling of op nat gras altijd stevig staat.
  - Belucht of verticuteer het gazon op een helling altijd dwars, nooit naar boven of naar beneden.
  - Ga altijd uiterst voorzichtig te werk bij het veranderen van richting op een helling.
  - Wees uiterst voorzichtig bij het achteruitlopen of bij het trekken van de machine.
- ▶ Duw de machine tijdens het beluchten of verticuteren van het gazon altijd naar voren toe, trek deze nooit naar u toe.
- ▶ De tanden of messen moeten stilstaan wanneer u de machine voor het transport moet kantelen, wanneer u een gedeelte moet oversteken dat niet met gras is beplant en wanneer u de machine naar en van het te beluchten of verticuteren gebied verplaatst.
- ▶ Gebruik de machine nooit zonder opvangvoorziening of botsbescherming.
- ▶ Schakel de machine in zoals in de gebruiksaanwijzing beschreven en houd uw voeten ruim uit de buurt van ronddraaiende delen.
- ▶ Kantel de machine bij het starten of aantrekken van de motor niet, behalve wanneer dit voor het starten in hoog gras nodig is. Til in dit geval de van de bediener afgewende zijde door het naar beneden duwen van de handgreep niet verder dan nodig omhoog. Let erop dat u beide handen aan de greep hebt wanneer u de machine weer laat zakken.
- ▶ Breng handen en voeten niet in de buurt van of onder ronddraaiende delen.
- ▶ Houd afstand tot de afvoerzone terwijl u met de machine werkt.
- ▶ Til of draag de machine nooit terwijl de motor loopt.
- ▶ Voorkom bij het instellen van de machine dat uw voeten of handen tussen de bewegende tanden of messen en de vaste delen van de machine worden vastgeklemd.
- ▶ **Controleer regelmatig de stroomkabel en eventuele verlengkabels. Een beschadigde kabel mag niet worden aangeraakt of op het stopcontact worden aangesloten voordat de verbinding met het stroomnet is verbroken.** Bij een beschadigde kabel kunt u met spanningvoerende delen in aanraking komen. Voorzichtig, er bestaat het gevaar van een elektrische schok.

- ▶ Raak de tanden niet aan voordat de verbinding van de machine met het stroomnet is verbroken en de tanden volledig tot stilstand zijn gekomen.
- ▶ **Houd stroom- en verlengkabels uit de buurt van de tanden.** De tanden kunnen de kabels beschadigen en kunnen u met spanningvoerende delen in aanraking brengen. Voorzichtig, er bestaat het gevaar van een elektrische schok.

#### Trek de stekker uit het stopcontact:

- altijd wanneer u de machine verlaat,
- vóór het verwijderen van blokkeringen,
- voordat u de machine controleert of reinigt of aan de machine werkt,
- na het raken van een voorwerp. Controleer de machine onmiddellijk op beschadigingen en laat deze indien nodig repareren,
- als de machine op een ongewone manier begint te trillen (onmiddellijk controleren).

#### Onderhoud

- ▶ Stel vast dat alle moeren, bouten en schroeven goed vastzitten, zodat een veilige werktostand van de machine gewaarborgd is.
- ▶ Controleer de opvangvoorziening regelmatig op slijtage.
- ▶ Controleer de machine en vervang veiligheidshalve versleten of beschadigde delen.
- ▶ Zorg ervoor dat vervangingsonderdelen van Bosch afkomstig zijn.
- ▶ Draag altijd tuinhandschoenen wanneer u de scherpe tanden of messen vastpakt of er aan werkt.

#### Stroomaansluiting

- ▶ De spanning van de stroombron moet overeenkomen met de gegevens op het typeplaatje van het apparaat.
- ▶ Geadviseerd wordt om dit apparaat alleen aan te sluiten op een stopcontact dat is beveiligd met aardlekschakelaar van 30 mA.
- ▶ Gebruik bij het vervangen van de kabel van apparaat alleen de door de fabrikant geadviseerde aansluitkabel. Zie de gebruiksaanwijzing voor bestelnummer en type.
- ▶ Pak de stekker nooit met natte handen vast.
- ▶ Rijd niet over de aansluitkabel of de verlengkabel, klem deze niet vast en trek er niet aan. De kabel kan anders beschadigd raken. Bescherm de kabel tegen hitte, olie en scherpe randen.
- ▶ De verlengkabel moet de in de gebruiksaanwijzing vermelde diameter hebben en moet spatwaterbeschermd zijn. De verbinding van stekker en contrastekker mag niet in het water liggen.
- ▶ Draag altijd tuinhandschoenen wanneer u de scherpe tanden of messen vastpakt of er aan werkt.

## Funcatiebeschrijving



**Lees alle veiligheidswaarschuwingen en alle voorschriften.** Als de waarschuwingen en voorschriften niet worden opgevolgd, kan dit een elektrische schok, brand of ernstig letsel tot gevolg hebben.

### Gebruik volgens bestemming

Het apparaat is bestemd voor het harken, verticuten of beluchten van gazon, bij particulier gebruik.

Met een groter ingestelde werkhoogte kan materiaal dat op het gazon ligt worden verzameld.

### Meegeleverd

Neem het gereedschap voorzichtig uit de verpakking. Controleer of de volgende delen compleet zijn:

- Gazonbeluchter (ALR 900)/Verticuteermachine (AVR 1100)
- Onderstuk greepbeugel
- Bovenstuk greepbeugel
- Bovenstuk grasbak
- Onderstuk grasbak (bevindt zich in bovenstuk grasbak)
- 4 Schroeven
- 4 Vleugelmoeren
- 2 Kabelclips
- Gebruiksaanwijzing

Neem contact op met uw leverancier wanneer er onderdelen ontbreken of beschadigd zijn.

De machine weegt in compleet gemonteerde toestand ongeveer 9,9–10,4 kg. Vraag indien nodig hulp om de machine uit de verpakking te nemen.

Let op de scherpe tanden of messen wanneer u de machine uit de verpakking neemt of naar het gazon draagt.

### Afgebeelde componenten

De componenten zijn genummerd zoals op de afbeelding van het gereedschap op de pagina met afbeeldingen.

- 1 Bovenstuk greepbeugel
- 2 Schakelhendel
- 3 Veiligheidsknop
- 4 Netstekker\*\*
- 5 Kabeltrekontlasting
- 6 Onderstuk greepbeugel
- 7 Grasbak
- 8 Ventilatieopeningen
- 9 Hendel voor werkhoogte
- 10 Serienummer

\*\* verschilt per land

**Niet elk afgebeeld en beschreven toebehoren wordt standaard meegeleverd. Het volledige toebehoren vindt u in ons toebehorenprogramma.**

## Technische gegevens

Gazonbeluchter/Verticuteermachine		ALR 900	AVR 1100
Zaaknummer		3 600 H8A 0..	3 600 H8A 1..
Opgenomen vermogen	W	900	1100
Spoorbreedte	cm	32	32
Inhoud grasbak	l	50	50
Mechanisme			
– Veertanden		●	–
– Pendelmessen		–	●
Verzamelsysteem		Jet Collect	Jet Collect
Werkhoogte	mm	+10/+5/0/-5	+5/0/-5/-10
Gewicht volgens EPTA-Procedure 01/2003	kg	9,9	10,4
Serienummer		Zie serienummer 10 (typeplaatje) op de machine	

**Informatie over geluid en trillingen**

Meetwaarden voor geluid bepaald volgens 2000/14/EG (1,60 m hoogte, 1 m afstand).	3 600 ...	H8A 0..	H8A 1..
Het A-gewogen geluidsniveau van het gereedschap bedraagt kenmerkend:			
Geluidsdrumniveau	dB(A)	78	78
Geluidsvermogeniveau	dB(A)	94	93
Onzekerheid K =	dB	1	1
Totale trillingswaarden (vectorsom van drie richtingen) bepaald volgens EN 60335:			
trillingsemissiewaarde a <sub>v</sub> =	m/s <sup>2</sup>	2,5	2,5
onzekerheid K =	m/s <sup>2</sup>	1,5	1,5

**Conformiteitsverklaring** 

	3 600 ...	H8A 0..	H8A 1..
Wij verklaren als alleen verantwoordelijke dat het onder „Technische gegevens” beschreven product voldoet aan de volgende normen en normatieve documenten: EN 60335 volgens de bepalingen van de richtlijnen 2004/108/EG, 98/37/EG (t/m 28-12-2009), 2006/42/EG (vanaf 29-12-2009) en 2000/14/EG.			
2000/14/EG: Gegarandeerd geluidsvermogeniveau	dB(A)	95	94
Wegingsmethode van de conformiteit volgens aanhangsel V.			

Productcategorie: 49

Technisch dossier bij:  
Bosch Lawn and Garden Ltd., PT-LG/EAE,  
Stowmarket, Suffolk IP14 1EY, England

Dr. Egbert Schneider Dr. Eckerhard Strötgen  
Senior Vice President Head of Product  
Engineering Certification

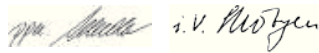

Robert Bosch GmbH, Power Tools Division  
D-70745 Leinfelden-Echterdingen  
12.10.2009

## Montage

**Voor uw veiligheid**

- ▶ **Let op! Schakel het apparaat vóór onderhouds- en reinigingswerkzaamheden uit en trek de stekker uit het stopcontact. Hetzelfde geldt wanneer de stroomkabel beschadigd, doorgesneden of in de war is.**
- ▶ **Nadat de machine uitgeschakeld is, draaien de tanden of messen nog enkele seconden verder.**
- ▶ **Voorzichtig! – Raak ronddraaiende tanden of messen niet aan.**
- ▶ **Draag altijd tuinhandschoenen wanneer u de scherpe tanden of messen vastpakt of er aan werkt.**

**Elektrische veiligheid**

Uw machine is voor extra veiligheid geïsoleerd en heeft geen aarding nodig. De bedrijfsspanning bedraagt 230 V AC, 50 Hz (voor niet-EU-landen 220 V of 240 V, afhankelijk van de uitvoering). Gebruik alleen goedgekeurde verlengkabels. Informatie is verkrijgbaar bij de erkende klantenservice.

Er mogen alleen verlengkabels van het type H05VV-F, H05RN-F of IEC (60227 IEC 53, 60245 IEC 57) worden gebruikt.

Als u een verlengkabel voor het gereedschap gebruikt, moeten dat kabels met de volgende aderdiameters zijn:

- 1,0 mm<sup>2</sup>: maximale lengte 40 m
- 1,5 mm<sup>2</sup>: maximale lengte 60 m
- 2,5 mm<sup>2</sup>: maximale lengte 100 m

Opmerking: Als u een verlengkabel gebruikt, moet deze (zoals bij de veiligheidsvoorschriften beschreven) een aardedraad bezitten die via de stekker met de aardedraad van uw elektrische installatie verbonden is.

Vraag bij twijfel een vakman voor elektriciteit of de Bosch-klantenservice om advies.

**VOORZICHTIG: Verlengkabels die niet volgens de voorschriften zijn, kunnen gevaarlijk zijn. Verlengkabels, stekkers en contrastekkers moeten waterdicht uitgevoerd en voor gebruik buitenshuis goedgekeurd zijn.**

Kabelverbindingen moeten droog zijn en mogen niet op de grond liggen.

Voor extra veiligheid wordt het gebruik van een aardlekschakelaar met een uitschakelstroom van maximaal 30 mA geadviseerd. De aardlekschakelaar moet vóór gebruik altijd worden gecontroleerd.

Opmerking voor producten die **niet in Groot-Brittannië** worden verkocht:

**LET OP:** Voor uw veiligheid is het noodzakelijk dat de aan de machine aangebrachte stekker met de verlengkabel wordt verbonden. De stekker van de verlengkabel moet tegen spatwater bestemd zijn en uit rubber bestaan of met rubber bekleed zijn. De verlengkabel moet met een trekontlasting worden gebruikt.

Als de aansluitkabel beschadigd is, mag deze alleen door een erkende Bosch-werkplaats worden gerepareerd.

**Montage**

- ▶ **Let er bij het uit elkaar of in elkaar klappen van de bovenste en onderste handgreep op dat de stroomkabel niet vastgeklemd wordt. Laat de handgreep niet vallen.**

**Apparaat monteren** 

Bevestig het onderstuk van de greepbeugel **6** met twee schroeven en vleugelmoeren aan de machine.

Bevestig het bovenstuk van de greepbeugel **1** met de schroeven en vleugelmoeren aan de onderste stang **6**.

**Opmerking:** Controleer dat de kabel met de meegeleverde kabelclips aan de greepbeugel bevestigd is.

Bevestig de kabel aan de trekontlasting **5**. Controleer dat de kabel voldoende speling heeft.

**Grasbak**  

Maak het bovenstuk van de grasbak los van het onderstuk.

Zet het bovenstuk van de grasbak in de achterste groef van het onderstuk en voeg beide helften samen.

Sluit beide rode strips (één per zijkant).

Bevestig of verwijder de grasbak **7** zoals afgebeeld.

**Werkhoogte instellen** 

Duw de hendel voor de werkhoogte **9** tegen het wiel en beweeg deze naar voren of naar achteren om de gewenste werkhoogte te bereiken.

Voer deze handeling aan beide zijden van de machine uit.

Controleer dat beide hendels **9** zich in dezelfde stand bevinden.

**Opmerking:** Bij ongunstige werkomstandigheden kan zich vuil aan het bandenprofiel vasthechten en/of de machine zakt iets in de aarde weg. Dit kan de diepte van het binnendringen in de aarde beïnvloeden.

## Gebruik

### Ingebruikneming

- **Nadat de machine uitgeschakeld is, draaien de tanden of messen nog enkele seconden verder. Wacht tot de motor en de tanden of messen stilstaan voordat u het gereedschap opnieuw inschakelt.**
- **Schakel het gereedschap niet kort achtereen uit en weer in.**

**Opmerking:** Duw de greepbeugel naar beneden om de voorwielen op te tillen en het aanlopen te vergemakkelijken.

### Inschakelen



Druk op de veiligheidsknop **3** en houd deze ingedrukt.

Trek de schakelhendel **2** tegen de greepbeugel.

Laat de veiligheidsknop **3** los.

### Uitschakelen

Laat de schakelhendel **2** los.

### Tips voor de werkzaamheden

#### Gazon beluchten en verticureren

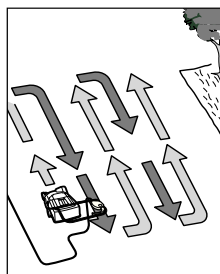

Plaats de ALR 900 of AVR 1100 aan de rand van het gazon en zo dicht mogelijk bij het stopcontact. Werk van het stopcontact weg.

Leg de kabel telkens na het keren van de machine op de tegenoverliggende, reeds gemaaide zijde.

Tijdens het beluchten en verticureren **de motor niet overbelasten**.

#### ALR 900:

Bij overbelasting daalt het toerental en verandert het geluid van de motor. Stop in dit geval, laat de schakelhendel **2** los en stel een **grotere werkhogte** in. Anders kan de motor beschadigd worden.

#### AVR 1100:

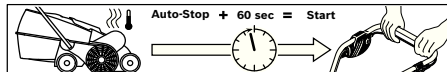

De motor is voorzien van een veiligheidsuitschakeling. Deze wordt geactiveerd wanneer de messen vastklemmen, verstopt zijn of de motor overbelast wordt. Schakel de machine uit, wanneer dit optreedt.

Er vindt alleen een reset van de veiligheidsuitschakeling plaats wanneer u de schakelhendel **2** loslaat.

Trek de netstekker uit het stopcontact, verwijder mogelijke blokkeringen en wacht een minuut voordat u de machine opnieuw start, zodat een reset van de veiligheidsuitschakeling kan plaatsvinden.

- **Draag altijd tuinhandschoenen wanneer u de scherpe tanden of messen vastpakt of er aan werkt.**

**Opmerking:** Als u op de reset van de veiligheidsuitschakeling wacht en u de schakelhendel **2** te vroeg bedient, terwijl de machine nog op het stopcontact is aangesloten, wordt de tijd voor de reset van de veiligheidsuitschakeling verlengd.

Als de machine opnieuw wordt uitgeschakeld, verhoogt u de werkhogte of stelt u de werkzaamheden uit tot de omstandigheden verbeterd zijn. Lees hiervoor ook de „Storingentabel” en de „Tips voor het beluchten en verticureren van het gazon”.

### Tips voor het beluchten en verticureren van gazon

Optimale voorwaarden voor het beluchten en verticureren van het gazon zijn gegeven wanneer het gras kort en iets vochtig is. Het beluchten of verticureren van het gazon wanneer de grond zeer zacht of hard is, kan deze beschadigen en ertoe leiden dat de machine slecht verzamelt.

- Bestrijd mos vóór het beluchten of verticureren met een in de handel verkrijgbaar middel.
- Begin met de ALR 900 of AVR 1100 op de grootste werkhogte en stel de hoogte naar behoefte lager in.
- Belucht of verticuteer het gazon eerst in één richting heen en weer. Een week later op dezelfde wijze haaks op deze richting, tot het hele gazon bewerkt is.
- Afhankelijk van de toestand van het gazon kan het beluchten of verticureren van mos en dode plantendelen tot gerafelde en kale plekken leiden.

**Opmerking:** Als er veel materiaal van bomen (zoals bladeren en takken) op het gazon ligt, eerst dit materiaal verwijderen door de machine op werkhogte 3 of 4 in te stellen.

Om een optimaal resultaat te bereiken, maait u het gazon voordat u het opnieuw inzaait. Zaai het gazon op kale en zwak begroeide plaatsen opnieuw in met hoogwaardig graszaad. Laat jong gras voor het bemesten eerst groeien en sproei indien nodig om het niet te laten uitdrogen.

Het optimale tijdstip om het gazon te beluchten of te verticureren is in de lente en late herfst.

Het gazon kan eveneens worden verzorgd door met instelling van een grotere werkhogte te harken of te verticureren na elke zesde maaibeurt.

## Storingen opsporen

De volgende tabel geeft een overzicht van storingsverschijnselen en hoe u problemen kunt oplossen, mocht uw gereedschap eenmaal niet goed werken. Neem contact op met uw servicewerkplaats wanneer u het probleem niet zelf kunt verhelpen.

► **Let op: Schakel het apparaat uit en trek de stekker uit het stopcontact voordat u op zoek gaat naar de fout.**

Symptomen	Mogelijke oorzaak	Oplossing
Machine loopt niet	Netspanning ontbreekt	Controleren en inschakelen
	Stopcontact defect	Gebruik een ander stopcontact
	Verlengkabel beschadigd	Controleer de kabel en vervang deze indien nodig
	Zekering doorgeslagen	Zekering vervangen
	Verstopping mogelijk	Onderzijde van machine controleren en indien nodig vrij maken (draag altijd tuinhandschoenen)
	Veiligheidsuitschakeling is actief (alleen AVR 1100)	Zie onder*
	Instelling voor beluchten of verticuteren van gazon voor deze omstandigheden te laag	Grotere werkhoopte instellen
	Rotor verstopt	Verstopping verwijderen (draag altijd tuinhandschoenen)
Machine loopt met onderbrekingen	Zijrooster niet vrij	Plantenresten van de buitenzijde van het zijrooster verwijderen
	Grasbak vol	Grasbak regelmatig leegmaken
	Verlengkabel beschadigd	Controleer de kabel en vervang deze indien nodig
	Interne bekabeling van gereedschap defect	Neem contact op met klantenservice
Machine loopt moeilijk of riem riem piept	Verstopping mogelijk	ALR 900: Geschikte vervangingsonderdelen gebruiken (zie „Demontage en montage van de tanden”) AVR 1100: Neem contact op met klantenservice
	Te natte werkomstandigheden	Grotere werkhoopte instellen (zie „Tips voor het beluchten en verticuteren van gazon”)
	Te veel plantenresten op het gazon	Zie onder*
	Verstopping mogelijk	Onderzijde van machine controleren en indien nodig vrij maken (draag altijd tuinhandschoenen)
	Instelling voor beluchten of verticuteren van gazon voor deze omstandigheden te laag	Grotere werkhoopte instellen
	Gras te lang	Gras maaien
	Zeer ongelijk gazon	Grotere werkhoopte instellen
	Grasbak vol	Grasbak regelmatig leegmaken
Tanden of messen draaien niet rond	Tanden of messen worden gehinderd door gras	Verstopping verwijderen (draag altijd tuinhandschoenen)
Sterke trillingen of geluiden	Riem slipt of is beschadigd	Neem contact op met klantenservice
	Tanden of messen beschadigd	ALR 900: Geschikte vervangingsonderdelen gebruiken (zie „Demontage en montage van de tanden”) AVR 1100: Neem contact op met klantenservice
Onbevredigende arbeidscapaciteit	Werkhoopte te laag	Grotere werkhoopte instellen (zie „Werkhoopte instellen”)
	Grond te nat om te beluchten of verticuteren	Grotere werkhoopte instellen (zie „Tips voor het beluchten en verticuteren van gazon”)
	Instelling voor beluchten of verticuteren van gazon voor deze omstandigheden te laag	Grotere werkhoopte instellen
	Verstopping mogelijk	Onderzijde van machine controleren en indien nodig vrij maken (draag altijd tuinhandschoenen)
	Zijrooster niet vrij	Plantenresten van de buitenzijde van het zijrooster verwijderen
Onbevredigende arbeidscapaciteit	Veertanden ontbreken (alleen ALR 900)	Veertanden vervangen (draag altijd tuinhandschoenen)

\*Als er veel materiaal van bomen (zoals bladeren en takken) op het gazon ligt, eerst dit materiaal verwijderen door de machine op werkhoopte 3 of 4 in te stellen.



## Onderhoud en service

### Onderhoud en reiniging

- ▶ **Trek altijd voor werkzaamheden aan het apparaat de stekker uit het stopcontact en verwijder de grasbak.**
- ▶ **Draag altijd tuinhandschoenen wanneer u de scherpe tanden of messen vastpakt of er aan werkt.**

**Opmerking:** Voer de volgende onderhoudswerkzaamheden regelmatig uit, zodat u verzekerd bent van een lang en probleemloos gebruik.

Controleer de machine regelmatig op zichtbare gebreken zoals losse of beschadigde tanden of messen, losse verbindingen en versleten of beschadigde delen.

Controleer of afschermingen en veiligheidsvoorzieningen niet beschadigd zijn en juist zijn aangebracht. Voer voor het gebruik eventueel noodzakelijke onderhouds- of reparatiewerkzaamheden uit.

Mocht het gereedschap ondanks zorgvuldige fabricage- en testmethoden toch defect raken, dient de reparatie te worden uitgevoerd door een erkende klantenservice voor Bosch-tuingereedschappen.

Vermeld bij vragen en bestellingen van vervangingsonderdelen altijd het uit tien cijfers bestaande zaaknummer volgens het typeplaatje van de machine.

### Demontage en montage van de tanden

- ▶ **Trek altijd voor werkzaamheden aan het apparaat de stekker uit het stopcontact en verwijder de grasbak.**
- ▶ **Draag altijd tuinhandschoenen wanneer u de scherpe tanden of messen vastpakt of er aan werkt.**

Draai de machine om.

Pak de tand **12** met een spitse tang vast, druk deze omlaag en duw de tand **12** van de pen **11**. (zie afbeelding G)

De montage van de nieuwe tand **12** vindt plaats in omgekeerde volgorde.

### Na het beluchten of verticuteren van het gazon. Opbergen

Maak de buitenkant van de machine grondig schoon met een zachte borstel en een doek. Gebruik geen water en geen oplos- of polijstmiddelen. Verwijder al het vastzittende gras en deeltjes, in het bijzonder van de ventilatieopeningen **8**.

Leg de machine op de zijkant en maak de tanden of messen schoon. Verwijder samengeperst gras met een voorwerp van hout of plastic.

- ▶ **Draag altijd tuinhandschoenen wanneer u de scherpe tanden of messen vastpakt of er aan werkt.**

Bewaar de machine op een droge plaats. Plaats geen andere voorwerpen op de machine. Klap de greepbeugel volledig samen om ruimte te besparen.

- ▶ **Let er bij het uit elkaar of in elkaar klappen van de bovenste en onderste handgreep op dat de stroomkabel niet vastgeklemd wordt. Laat de handgreep niet vallen.**

Voor het bewaren van de machine wordt de grasbak verwijderd. (zie afbeelding H)

### Klantenservice en advies

Onze klantenservice beantwoordt uw vragen over reparatie en onderhoud van uw product en over vervangingsonderdelen. Explosietekeningen en informatie over vervangingsonderdelen vindt u ook op:

[www.bosch-pt.com](http://www.bosch-pt.com)

De medewerkers van onze klantenservice adviseren u graag bij vragen over de aankoop, het gebruik en de instelling van producten en toebehoren.

#### Nederland

Tel.: +31 (076) 579 54 54

Fax: +31 (076) 579 54 94

E-mail: [gereedschappen@nl.bosch.com](mailto:gereedschappen@nl.bosch.com)

#### België en Luxemburg

Tel.: +32 (070) 22 55 65

Fax: +32 (070) 22 55 75

E-mail: [outillage.gereedschap@be.bosch.com](mailto:outillage.gereedschap@be.bosch.com)

### Afvalverwijdering

Elektrische gereedschappen, toebehoren en verpakkingen moeten op een voor het milieu verantwoorde wijze worden hergebruikt.

#### Alleen voor landen van de EU:



Gooi elektrische gereedschappen niet bij het huisvuil.

Volgens de Europese richtlijn 2002/96/EG over elektrische en elektronische oude apparaten en de omzetting van de richtlijn in nationaal recht moeten niet meer bruikbare elektrische gereedschappen apart worden ingezameld en op een voor het milieu verantwoorde wijze worden hergebruikt.

Wijzigingen voorbehouden.

## Sikkerhedsinstrukser

**Pas på! Gennemlæs denne vejledning grundigt. Gør dig fortrolig med maskinens betjeningsanordninger og korrekte anvendelse. Opbevar betjeningsvejledningen et sikkert sted til senere brug.**

### Forklaring af symbolerne på maskinen



Generel sikkerhedsadvarsel.



Læs betjeningsvejledningen.



Pas på udkastede eller flyvende genstande, der kan kvæste tilskuere.



Hold tilskuere i sikker afstand fra haveværktøjet.



Skarpe tænder/knive. Pas på tærne og fingrene – de kan blive skåret af.



Sluk for maskinen og tag stikket ud af stikkontakten, inden maskinen justeres, rengøres, eller hvis kableter sammenfiltret, og før maskinen forlades uden opsyn i længere tid. Hold strømkablet fri for tænder/knive.



Beskyt dig selv mod elektrisk stød.



Hold tilslutningskablet borte fra skærknivene.



Vent til alle maskinens dele er standset helt, før de berøres. Tænderne/knivene vil fortsætte med at rotere, efter at der er blevet slukket for maskinen, hvilket kan føre til kvæstelser.



Brug ikke maskinen, når det regner, og udsæt ikke maskinen for regn.

### Betjening

- ▶ Dette haveværktøj er ikke beregnet til at blive anvendt af personer (inkl. børn) med fysiske, sensoriske eller mentale skavanker eller af personer, der ikke råder over tilstrækkelig erfaring eller kendskab, medmindre de overvåges af en person, der sørger for deres sikkerhed, eller denne person instruerer dem i brugen af dette værktøj. Hold øje med børn for at forhindre, at de leger med værktøjet.
- ▶ Brug ikke maskinen, hvis du er træt eller syg, har nydt alkohol eller er påvirket af medicin eller euforiserende stoffer.
- ▶ Lad aldrig børn eller personer, der ikke har gennemlæst denne betjeningsvejledning, anvende maskinen. Lokale regler kan bestemme alderen på den person, som må betjene maskinen. Maskinen skal opbevares utilgængeligt for børn, når den ikke er i brug.
- ▶ Luft/vertikalskær aldrig plænen, mens der er nogen, især børn eller kæledyr, i nærheden.
- ▶ Brugeren er ansvarlig for ulykker og skader, der sker på andre mennesker eller deres ejendom.
- ▶ Brug altid høreværn og beskyttelsesbriller, når du arbejder med maskinen.
- ▶ Betjen ikke maskinen med bare fødder eller åbne sandaler. Bær altid fastsiddende fodtøj og lange bukser.
- ▶ Undersøg det område, der skal bearbejdes, og fjern sten, pinde, ståltråd, kødben og andre fremmedlegemer.
- ▶ Inden brug skal maskinen altid undersøges visuelt for at kontrollere, om tænder og tandbolte mangler, er slidte eller beskadigede.
- ▶ Udskift altid slidte eller beskadigede tænder og bolte i sæt for at bevare maskinens ligevægt. På maskiner med flere tænder skal man passe på, da en roterende tand kan få de andre tænder til at rotere.
- ▶ Brug helmaske, når du anvender maskinen uden opfangningsanordning.
- ▶ Gå altid – løb aldrig.
- ▶ Luft/vertikalskær kun plænen i dagslys eller i god kunstig belysning.
- ▶ Undgå helst at bruge maskinen, når græsset er vådt eller træf yderligere foranstaltninger for at undgå at skride.
- ▶ Ventilering/vertikalskæring af plænen kan være farlig på skråninger.
- ▶ Luft/vertikalskær aldrig plænen på alt for stejle skråninger.
  - Man skal altid passe på ikke at miste fodfæstet på skråninger eller vådt græs.
  - Luft/vertikalskær altid plænen på tværs af skråninger – aldrig op og ned.
  - Vær altid meget forsigtig, når du vender.
  - Vær altid meget forsigtig, når maskinen kører tilbage eller trækkes.
- ▶ Skub altid maskinen frem, når plænen luftes/vertikalskæres, og træk den aldrig hen mod kroppen.
- ▶ Tænderne/knivene skal stå stille, når maskinen vippes til transport, når der køres hen over andre overflader end græs og ved transport af maskinen til og fra det område, hvor plænen skal luftes/vertikalskæres.
- ▶ Brug aldrig maskinen uden opfangningsanordning eller udkastningsskærm.
- ▶ Tænd for maskinen som beskrevet i driftsvejledningen og sørg for, at dine fødder er tilstrækkeligt langt væk fra roterende dele.
- ▶ Vip ikke maskinen ved start eller når motoren startes, medmindre dette er nødvendigt for at starte maskinen i højt græs. I dette tilfælde hæves den side af maskinen, som vender bort fra brugeren, ved at trykke håndgrebet ned. Maskinen må ikke hæves mere end nødvendigt. Sørg for, at begge hænder er på grebet, når maskinen sænkes ned igen.
- ▶ Anbring ikke hænder eller fødder i nærheden af eller under roterende dele.
- ▶ Hold afstand til udkastningszonen, når du arbejder med maskinen.
- ▶ Løft eller bær aldrig maskinen, når motoren kører.
- ▶ Udvis forsigtighed ved justering af maskinen for at undgå at få fødderne eller hænderne i klemme mellem de bevægelige tænder/knive og faste dele af maskinen.
- ▶ **Kontroller strømkablet og evt. forlængerledninger med regelmæssige mellemrum. Undgå at berøre eller sætte et beskadiget kabel i stikdåsen, før det er blevet afbrudt fra strømmettet.** Er kablet beskadiget, kan du komme i berøring med spændingsførende dele. Fare for elektrisk stød.
- ▶ Berør ikke tænderne, før maskinen er afbrudt fra strømmettet og tænderne står helt stille.
- ▶ **Hold strømkabel og forlængerledninger borte fra tænderne.** Tænderne kan beskadige kablet og bringe dig i berøring med spændingsførende dele. Fare for elektrisk stød.

### Man skal altid tage stikket ud af stikkontakten:

- før man fjerner sig fra maskinen,
- inden man fjerner en blokering,

- før man kontrollerer, rengør eller arbejder på maskinen,
- efter at man har ramt et fremmedlegeme. Kontroller straks maskinen for beskadigelser og få dem repareret, hvis det er nødvendigt,
- hvis maskinen begynder at vibrere unormalt meget (kontroller omgående).

#### Vedligeholdelse

- ▶ Kontroller, at alle møtrikker, bolte og skruer sidder rigtigt, så maskinens arbejdstilstand er sikret.
- ▶ Kontroller opfangningsanordningen for slid med regelmæssige mellemrum.
- ▶ Kontroller maskinen og erstat for en sikkerheds skyld slidte eller beskadigede dele.
- ▶ Sørg for kun at montere reservedele, der er godkendt af Bosch.
- ▶ Brug altid havehandsker, hvis du håndterer eller arbejder i nærheden af skarpe tænder/knive.

#### Strømtilslutning

- ▶ Strømkildens spænding skal stemme overens med angivelserne på maskinens typeskilt.
- ▶ Det anbefales, at denne maskine kun tilsluttes til en stikdåse, der er sikret med en afbrydelsesstrøm på 30 mA.
- ▶ Skal ledningen udskiftes, må man kun benytte den af fabrikanten fastlagte nettilslutningsledning (bestil.nr. und type, se betjeningsvejledning).
- ▶ Tag aldrig fat omkring netstikket med våde hænder.
- ▶ Kør ikke hen over nettilslutningsledningen eller forlængerledningen, mas dem ikke og træk ikke i dem, da de kan blive beskadiget. Beskyt ledningen mod varme, olie og skarpe kanter.
- ▶ Forlængerledningen skal være stænkvandsbeskyttet og have det tværsnit, der er angivet i betjeningsvejledningen. Stikforbindelsen må ikke ligge i vand.
- ▶ Brug altid havehandsker, hvis du håndterer eller arbejder i nærheden af skarpe tænder/knive.

## Funktionsbeskrivelse



**Læs alle advarselshenvisninger og instrukser.** I tilfælde af manglende overholdelse af advarselshenvisningerne og instrukserne er der risiko for elektrisk stød, brand og/eller alvorlige kvæstelser.

#### Beregnet anvendelse

Maskinen er beregnet til at rive, vertikalskære eller lufte private plæner. Med en større indstillet arbejdshøjde er det muligt at samle løv på plænen.

#### Leveringsomfang

Tag maskinen forsigtigt ud af emballagen. Kontrollér, at delene er fri for mangler:

- Plænelufter (ALR 900)/Vertikalskærer (AVR 1100)
- Bøjlegreb-underdel
- Bøjlegreb-overdel
- Græsboks-overdel
- Græsboks-underdel (findes i græsboks-overdel)
- 4 Skruning
- 4 Vingemøtrikker
- 2 Kabelclips
- Betjeningsvejledning

Hvis nogle dele mangler eller er beskadigede, bedes du kontakte den forhandler, hvor du har købt maskinen.

Maskinen vejer i fuldstændigt samlet tilstand ca. 9,9–10,4 kg. Få om nødvendigt hjælp med at fjerne den fra emballagen.

Vær forsigtig, når maskinen tages ud af emballagen eller bæres hen til plænen, da tænderne/knivene er meget skarpe.

#### Illustrerede komponenter

Nummereringen af de illustrerede komponenter refererer til illustrationen af ladeaggregatet på illustrationsiden.

- 1 Bøjlegreb-overdel
- 2 Kontaktarm
- 3 Sikkerhedsknap
- 4 Elstik \*\*
- 5 Kabel-trækafastning
- 6 Bøjlegreb-underdel
- 7 Græsboks
- 8 Ventilationsåbninger
- 9 Arm til arbejdshøjde
- 10 Serienummer

\*\* landespecifik

**Tilbehør, som er illustreret og beskrevet i betjeningsvejledningen, er ikke indeholdt i leveringen. Det fuldstændige tilbehør findes i vores tilbehørsprogram.**

## Tekniske data

Plænelufter/Vertikalskærer		ALR 900	AVR 1100
Typenummer		3 600 H8A 0..	3 600 H8A 1..
Nominel optagen effekt	W	900	1100
Sporbredde	cm	32	32
Volumen, græsboks	l	50	50
Mekanisme			
– Fjedertænder		●	–
– Pendulkniv		–	●
Samlesystem		Jet Collect	Jet Collect
Arbejdshøjde	mm	+10/+5/0/-5	+5/0/-5/-10
Vægt svarer til EPTA-Procedure 01/2003	kg	9,9	10,4
Serienummer		Se serienummer 10 (typeskilt) på maskinen	

**Støj/vibrationsinformation**

Måleværdier for støj beregnet iht. 2000/14/EF (1,60 m højde, 1 m afstand).	3 600 ...	H8A 0..	H8A 1..
Maskinens A-vurderede støjniveau er typisk:			
Lydtryksniveau	dB(A)	78	78
Lydeffektniveau	dB(A)	94	93
Usikkerhed K=	dB	1	1
Samlede svingningsværdier (vektorsum for tre retninger) beregnet iht. EN 60335:			
svingningsemissionsværdi a <sub>n</sub> =	m/s <sup>2</sup>	2,5	2,5
usikkerhed K=	m/s <sup>2</sup>	1,5	1,5

**Overensstemmelseserklæring** 

	3 600 ...	H8A 0..	H8A 1..
Vi erklærer under almindeligt ansvar, at det produkt, der er beskrevet under „Tekniske data“, er i overensstemmelse med følgende standarder eller normative dokumenter: EN 60335 iht. bestemmelserne i direktiverne 2004/108/EF, 98/37/EF (indtil den 28.12.2009), 2006/42/EF (fra den 29.12.2009), 2000/14/EF. 2000/14/EF: Garanteret lydeffektniveau			
Procedurer for overensstemmelsesvurdering iht. bilag V.	dB(A)	95	94

Produktkategori: 49

Teknisk dossier hos:  
Bosch Lawn and Garden Ltd., PT-LG/EAE,  
Stowmarket, Suffolk IP14 1EY, England

Dr. Egbert Schneider Dr. Eckerhard Strötgen  
Senior Vice President Head of Product  
Engineering Certification

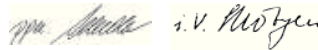

Robert Bosch GmbH, Power Tools Division  
D-70745 Leinfelden-Echterdingen  
12.10.2009

## Montering

### For din egen sikkerheds skyld

- ▶ **Pas på! Sluk maskinen og træk stikket ud, før vedligeholdelses- eller rengøringsarbejde påbegyndes. Gør det samme, når strømkablet er beskadiget, hvis der er blevet skåret i kablet eller hvis kablet har viklet sig sammen.**
- ▶ **Tænderne/knivene roterer et par sekunder efter at der er slukket for maskinen.**
- ▶ **Pas på – rør ikke ved roterende tænder/knive.**
- ▶ **Brug altid havehandsker, hvis du håndterer eller arbejder i nærheden af skarpe tænder/knive.**

### Elektrisk sikkerhed

Din maskine er for din egen sikkerheds skyld beskyttelsesisoleret og har ikke brug for nogen jordforbindelse. Driftsspændingen er 230 V AC,

50 Hz (for ikke-EU-lande 220 V, 240 V afhængigt af modellen). Brug kun godkendte forlængerledninger. Nærmere oplysninger fås ved henvendelse til din nærmeste autoriserede forhandler.

De benyttede forlængerledninger skal være af typen H05VV-F, H05RN-F eller IEC (60227 IEC 53, 60245 IEC 57).

Er der brug for en forlængerledning, må der kun bruges ledninger med følgende ledertværsnit:

- 1,0 mm<sup>2</sup>: max. længde 40 m
- 1,5 mm<sup>2</sup>: max. længde 60 m
- 2,5 mm<sup>2</sup>: max. længde 100 m

Henvising: Hvis der benyttes en forlængerledning, skal denne – som beskrevet under sikkerhedsforskrifterne – være forsynet med en jordledning, der skal være forbundet med jordledningen til det elektriske anlæg via stikket.

Hvis du er i tvivl: Kontakt en uddannet elektriker eller henvend dig til det nærmeste Bosch serviceværksted.

**VÆR FORSIGTIG: Ikke forskriftsmæssige forlængerledninger kan være farlige. Forlængerledning, stik og kobling skal være vandtætte og de skal være godkendt til udendørs brug.**

Kabelforbindelser skal være tørre og må ikke ligge på jorden.

Det anbefales, at man for ekstra elektrisk sikkerhed anvender et fejlstrømsrelæ med en afbrydelsesstrøm på ikke over 30 mA. Dette fejlstrømsrelæ skal altid kontrolleres, før maskinen anvendes.

Tips vedr. produkter, der **ikke sælges i GB:**

**PAS PÅ:** For din sikkerheds skyld er det nødvendigt, at stikket på maskinen forbindes med forlængerledningen. Koblingen på forlængerledningen skal være beskyttet mod stænkvand, være

fremstillet af gummi eller være overtrukket med gummi. Forlængerledningen skal benyttes med en trækaflastning.

En beskadiget tilslutningsledning må kun repareres på et autoriseret Bosch værksted.

### Montering

- ▶ **Når det øverste/nederste håndgreb klappes ud og sammen, skal man være opmærksom på, at ledningen ikke kommer i klemme. Lad ikke håndgrebet falde ned.**

### Maskine monteres **A**

Fastgør bøjlegreb-underdelen **6** på maskinens grundmodel med to skruer og vingemøtrikker.

Anbring bøjlegreb-overdelen **1** på det nederste stangsystem med skruerne og vingemøtrikkerne **6**.

**Bemærk:** Sørg for, at kablet er fastgjort på bøjlegrebet med de medleverede kabelclips.

Fastgør kablet på trækaflastningen **5**. Sørg for, at kablet har nok spillerum.

### Græsboks **B C**

Afbryd græsboks-overdelen fra græsboks-underdelen.

Anbring græsboks-overdelen i den bageste not på græsboks-underdelen og forbind de to halvdele.

Luk de to røde snipper (en pr. side).

Fastgør/udtag græsboksen **7** som vist.

### Arbejdshøjde indstilles **D**

Tryk armen til arbejdshøjden **9** mod hjulet og bevæg den frem eller tilbage for at nå den ønskede arbejdshøjde.

Udfør dette arbejde på begge sider af maskinen.

Sikre, at begge arme **9** findes i den samme position.

**Bemærk:** Ved ugunstige arbejdsbetingelser kan snavs samle sig på dækprofilen og/eller maskinen synker en smule ned i jorden. Dette kan påvirke nedsynkningsdybden i jorden.

## Drift

### Ibrugtagning

- ▶ **Tænderne/knivene roterer et par sekunder efter at der er slukket for maskinen. Vent, til motoren og tænderne/knivene står helt stille, før den/de tændes igen.**
- ▶ **Sluk og tænd ikke for trimmeren hurtigt efter hinanden.**

**Bemærk:** Maskinen er nemmere at starte, når bøjlegrebet trykkes ned, da forhjulene derved løftes en smule op.

#### Tænding



Tryk på sikkerhedsknappen **3** og hold den trykket ned.

Træk kontaktarmen **2** mod bøjlegrebet.

Slip sikkerhedsknappen **3**.

#### Slukning

Slip kontaktarmen **2**.

### Arbejdsvejledning

#### Plæne luftes og vertikalskæres

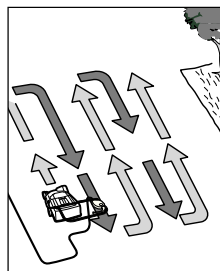

Placer ALR 900/AVR 1100 ved plænenes kant og så tæt op ad stikkåsen. Arbejd væk fra stikkåsen.

Træk efter hver vending kablet om på den modsatliggende side, der allerede er bearbejdet.

**Overbelast ikke motoren**, når plænen luftes/vertikalskæres.

#### ALR 900:

Hvis motoren udsættes for overbelastning, falder motorens omdrejningstal og motorstøjen ændres. Stop i dette tilfælde, slip kontaktarmen **2** og indstil en **større arbejds højde**. Hvis dette ikke gøres, kan maskinen beskadiges.

#### AVR 1100:

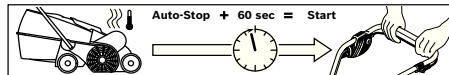

Motoren er udstyret med en sikkerhedsfrakobling, der aktiveres, hvis kniven kommer i klemme, tilstoppes eller motoren er overbelastet. Sluk for maskinen, hvis dette sker.

Sikkerhedsfrakoblingen nulstilles kun, hvis kontaktarmen **2** slippes.

Træk netstikket ud, fjern mulige blokeringer og vent et minut, før du starter maskinen igen, så sikkerhedsfrakoblingen kan nulstilles.

► **Brug altid havehandsker, hvis du håndterer eller arbejder i nærheden af skarpe tænder/knive.**

**Bemærk:** Hvis du venter på nulstillingen af sikkerhedsfrakoblingen og betjener kontaktarmen **2** for tidligt, mens maskinen endnu er forbundet med stikkåsen, forlænges nulstillingstiden for sikkerhedsfrakoblingen.

Frakobler maskinen igen, skal du øge arbejds højden eller forskyde arbejdet, til betingelserne har forbedret sig. Læs også „Fejlsøgetabel“ og „tips vedr. luftning og vertikalskæring af plænen“.

#### Tips vedr. luftning og vertikalskæring af plænen

Optimale betingelser for luftning/vertikalskæring af plænen er til stede, når græsset er kort og en smule fugtigt. Luftning eller vertikalskæring af plænen når jorden er meget blød eller hård kan ødelægge plænen; desuden opsamler maskinen dårligt.

- Mos skal behandles med et almindeligt bekæmpningsmiddel, før plænen luftes/vertikalskæres.
- Start ALR 900/AVR 1100 i den største arbejds højde og sænk den efter behov.
- Plænen luftes/vertikalskæres først frem og tilbage i en retning, herefter en uge senere på samme måde i en ret vinkel til denne retning, indtil hele plænen er blevet luftet.
- Fjernelse af mos og nedfaldne blade og kvister kan – afhængigt af plænenes tilstand – medføre, at der opstår pletter eller lyse steder i plænen.

**Bemærk:** Ligger der meget materiale fra træer (f.eks. løv, grene osv.) på plænen, fjernes dette først ved at stille arbejds højden på 3 eller 4 på maskinen.

Det bedste resultat opnås ved at slå græsset, før græs eftersås. Så græs på de steder, hvor plænen har pletter eller lyse steder. Lad det nysåede græs vokse et stykke tid, før plænen gødes og vand det nysåede græs efter behov, så det ikke udtørres.

Forår og sent efterår er det optimale tidspunkt til at lufte eller vertikalskære plænen.

Plænen kan også plejes ved at indstille en større arbejds højde, hver gang plænen er blevet revet/vertikalskåret 6 gange.

### Fejlsøgning

I følgende tabel angives de kontroleftersyn og det arbejde, som kan udføres, hvis maskinen ikke fungerer rigtigt. Hvis du ikke kan finde/løse problemet hermed, bedes du kontakte serviceforhandleren.

► **Vigtigt: Sluk maskinen og træk stikket ud, før fejlen søges.**

Symptom	Mulig årsag	Afhjælpning
Maskine kører ikke	Strøm er afbrudt	Kontroller og tænd for strømmen
	Stikkontakt er defekt	Prøv en anden stikkontakt
	Forlængerledning er beskadiget	Kontroller ledning og skift den efter behov
	Defekt/sprunget sikring	Udskift sikring
	Tilstopning mulig	Kontroller maskinens underside og afdæk den evt. (brug altid havehandsker)
	Sikkerhedsfrakobling er aktiv (kun AVR 1100)	Se nedenfor*
	Indstilling vedr. luftning/vertikalskæring af plæne til disse betingelser for lav	Indstil en større arbejds højde
	Rotor tilstoppet	Fjern tilstopning (brug altid havehandsker)
	Sidegitter ikke fri	Fjern planterester fra den udvendige side af sidegitterene
Græsboks fuld	Tøm græsboks med regelmæssige mellemrum	

Symptom	Mulig årsag	Afhjælpning
Maskine kører i intervaller	Forlængerledning er beskadiget	Kontroller ledning og skift den efter behov
	Værktøjets indvendige ledninger er beskadiget	Kontakt serviceforhandleren
	Slidte/manglende tænder/knive	ALR 900: Brug egnede reservedele (se „Demontering og montering af tænder“) AVR 1100: Kontakt serviceforhandleren
	For våde arbejdsbetingelser	Indstil en større arbejdshøjde (se „Tips vedr. luftning og vertikalskæring af plænen“)
	For mange planterester på fladen	Se nedenfor*
	Tilstopning mulig	Kontroller maskinens underside og afdæk den evt. (brug altid havehandsker)
Maskine kører tungt eller rem hviner	Indstilling vedr. luftning/vertikalskæring af plæne til disse betingelser for lav	Indstil en større arbejdshøjde
	Græs for langt	Slå græs
	Meget ujævn flade	Indstil en større arbejdshøjde
	Græsbofs fuld	Tøm græsbofs med regelmæssige mellemrum
Maskine kører tungt eller rem hviner	Arbejdshøjde er for lav	Indstil en større arbejdshøjde (se „Arbejdshøjde indstilles“)
Tænder/knive roterer ikke	Tænder/knive bremses af græsset	Fjern tilstopning (brug altid havehandsker)
	Rem er løs eller beskadiget	Kontakt serviceforhandleren
For stor vibration/støj	Tænder/kniv beskadiget	ALR 900: Brug egnede reservedele (se „Demontering og montering af tænder“) AVR 1100: Kontakt serviceforhandleren
Arbejdsresultat er ikke tilfredsstillende	Jord for våd til at ventilere/vertikalskære	Indstil en større arbejdshøjde (se „Tips vedr. luftning og vertikalskæring af plænen“)
	Indstilling vedr. luftning/vertikalskæring af plæne til disse betingelser for lav	Indstil en større arbejdshøjde
	Tilstopning mulig	Kontroller maskinens underside og afdæk den evt. (brug altid havehandsker)
	Sidegitter ikke fri	Fjern planterester fra den udvendige side af sidegitterne
	Fjedertænder mangler (kun ALR 900)	Erstat fjedertænder (brug altid havehandsker)

\*Ligger der meget materiale fra træer (f.eks. løv, grene osv.) på plænen, fjernes dette først ved at stille arbejdshøjden på 3 eller 4 på maskinen.

## Vedligeholdelse og service

### Vedligeholdelse og rengøring

- **Stop maskinen, tag stikket ud af stikkontakten og afmonter græsbofsen.**
- **Brug altid havehandsker, hvis du håndterer eller arbejder i nærheden af skarpe tænder/knive.**

**Bemærk:** Udfør følgende vedligeholdelsesarbejde med regelmæssige mellemrum, så en lang og pålidelig brug er sikret.

Kontroller maskinen jævnligt for tydelige defekter som f. eks. løse eller beskadigede tænder/knive, løse forbindelser og slidte eller beskadigede dele.

Kontrollér at dæksler og skærme ikke er beskadigede og at de er monteret rigtigt. Udfør evt. fornøden vedligeholdelse eller reparationer før brug.

Skulle maskinen trods omhyggelig fabrikation og kontrol alligevel holde op med at fungere, skal reparationen udføres af et autoriseret servicecenter for Bosch el-værktøj.

Det 10-cifrede typenummer på maskinens typeskilt skal altid angives ved forespørgsler og bestilling af reservedele.

### Demontering og montering af tænderne

- **Stop maskinen, tag stikket ud af stikkontakten og afmonter græsbofsen.**
- **Brug altid havehandsker, hvis du håndterer eller arbejder i nærheden af skarpe tænder/knive.**

Vend maskinen om.

Tag fat i tanden **12** med en spidstang, tryk den nedad og skub tanden **12** af tappen **11**. (se Fig. G)

Den nye tand monteres **12** i omvendt rækkefølge.

### Efter luftning eller vertikalskæring af plænen/opbevaring

Rengør den udvendige side af maskinen grundigt med en blød børste og klud. Brug ikke vand, opløsningsmidler eller polermidler. Fjern al græs og partikler, især fra ventilationsåbningerne **8**.

Læg maskinen om på siden og rengør området omkring tænderne/knivene. Hvis der er sammenpresset, afklippet græs i knivområdet, skal det fjernes med et træ- eller plastikredskab.

► **Brug altid havehandsker, hvis du håndterer eller arbejder i nærheden af skarpe tænder/knive.**

Opbevar maskinen på et tørt sted. Anbring ikke andre genstande oven på maskinen. Når maskinen sættes væk, optager den ikke så meget plads, hvis bøjlegrebet foldes sammen.

► **Når det øverste/nederste håndgreb klappes ud og sammen, skal man være opmærksom på, at ledningen ikke kommer i klemme. Lad ikke håndgrebet falde ned.**

Græsboxen skal tages af, før maskinen stilles til opbevaring. (se Fig. H)

### Kundeservice og kunderådgivning

Kundeservice besvarer dine spørgsmål vedr. reparation og vedligeholdelse af dit produkt samt reservedele. Reservedelstegninger og informationer om reservedele findes også under:

**[www.bosch-pt.com](http://www.bosch-pt.com)**

Bosch kundeservice-team vil gerne hjælpe dig med at besvare spørgsmål vedr. køb, anvendelse og indstilling af produkter og tilbehør.

#### Dansk

Bosch Service Center  
Telegrafvej 3  
2750 Ballerup  
Tel. Service Center: +45 (4489) 8855  
Fax: +45 (4489) 87 55  
E-Mail: vaerktoej@dk.bosch.com

### Bortskaffelse

El-værktøj, tilbehør og emballage skal genbruges på en miljøvenlig måde.

#### Gælder kun i EU-lande:



Smid ikke el-værktøj ud sammen med det almindelige husholdningsaffald!

Iht. det europæiske direktiv 2002/96/EF om affald af elektrisk og elektronisk udstyr skal kasseret elektrisk udstyr indsamles separat og genbruges iht. gældende miljøforskrifter.

**Ret til ændringer forbeholdes.**

## Säkerhetsanvisningar

**Obs! Läs noga anvisningarna nedan. Gör dig förtrogen med redskapets manöverorgan och dess korrekta användning. Ta väl vara på bruksanvisningen för senare användning.**

### Beskrivning av symbolerna på maskinen



Allmän varning för riskmoment.



Läs igenom bruksanvisningen.



Se till att personer som står i närheten inte skadas av föremål som eventuellt slungas ut.



Håll personer på betryggande avstånd från elredskapet.



Skarpa klor/knivar. Se till att tår eller fingrar inte skadas.



Före inställningar på eller rengöring av redskapet, om kabeln blivit hängande eller när redskapet även under kort tid lämnas utan uppsikt ska det frånkopplas och stickproppen dras ur eluttaget. Håll nätsladden på betryggande avstånd från klorna/knivarna.



Skydda dig mot elstöt.



Håll anslutningskabeln på betryggande avstånd från skärknivarna.



Vänta tills maskinens alla delar stannat fullständigt innan du berör dem. Klorna/knivarna roterar en stund efter det maskinen frånkopplats och kan därför leda till kroppsskada.



Använd inte redskapet i regn och utsätt det inte heller för regn.

### Användning

- ▶ Elverktyget får inte användas av person (inklusive barn) med begränsad fysisk, sensorisk eller psykisk förmåga och/eller som saknar den erfarenhet och kunskap som krävs för hantering. Undantag görs om personen övervakas av en ansvarig person som kan undervisa i verktygets användning. Barn bör övervakas för att säkerställa att de inte leker med verktyget.
- ▶ Använd inte maskinen när du är trött eller om du är påverkad av alkohol, droger eller mediciner.
- ▶ Låt aldrig barn eller personer som inte är förtrogena med bruksanvisningarna använda maskinen. Nationella föreskrifter begränsar eventuellt tillåten ålder för användning. När maskinen inte används ska den förvaras oåtkomlig för barn.
- ▶ Lufta/fräs aldrig gräsmattan när personer, speciellt då barn eller husdjur, uppehåller sig i närheten.
- ▶ Användaren eller ägaren ansvarar för olyckor och skador som drabbar andra människor eller deras egendom.
- ▶ Använd alltid hörselskydd och skyddsglasögon när du arbetar med maskinen.
- ▶ Du får inte använda maskinen barfota eller med öppna sandaler. Använd alltid kraftiga skor och långa byxor.
- ▶ Granska noga gräsmattan innan du startar och plocka bort stenar, kvistar, ståltrådar, ben och andra främmande föremål.

- ▶ Kontrollera innan arbetet påbörjas att klor och kloskruvar inte saknas, förslitits eller skadats.
- ▶ Om klor förslitits eller skadats byt ut hela satsen för undvikande av obalans. Var försiktig på maskinen med flera klor, då en klo kan rotera och leda till att andra klor även roterar.
- ▶ Använd en ansiktsskärm när maskinen används utan uppsamlingsbehållare.
- ▶ Gå lugnt, gå aldrig snabbt.
- ▶ Lufta/fräs gräsmattan endast i dagsljus eller vid bra belysning.
- ▶ Undvik om möjligt att använda maskinen i vått gräs eller vidta extra säkerhetsåtgärder för att undvika halkning.
- ▶ Luftning/fräsning av gräsmatta på sluttning kan vara farlig.
- ▶ Branta sluttningar får inte luftas/fräsas.
- Se till att du har bra fotfäste på lutande mark och vått gräs.
- Lufta/fräs gräset på lutande mark alltid tvärs över och aldrig upp- och nedför.
- Var ytterst försiktig när riktningen växlas.
- Var ytterst försiktig när du går bakåt eller drar maskinen.
- ▶ Skjut maskinen vid luftning/fräsning av gräset alltid framåt och dra inte maskinen mot kroppen.
- ▶ Klorna/knivarna måste stå stilla när maskinen tippas för transport, när den körs över ytor utan gräs och när maskinen transporteras till eller från området som ska luftas/fräsas.
- ▶ Använd aldrig maskinen utan uppsamlingsbehållare eller avledningsskydd.
- ▶ Koppla på gräsklipparen enligt beskrivning i bruksanvisningen och se till att du håller fötterna på betryggande avstånd från roterande delar.
- ▶ Tippa inte maskinen när motorn startas om inte högt gräs kräver tippning. I detta fall tryck inte ned handtaget på motsatt sida mer än vad som är nödvändigt för lyftning. Se till att du håller händerna på handtaget när du åter ställer ned maskinen.
- ▶ Håll händerna och fötterna på betryggande avstånd från roterande delar.
- ▶ Håll dig på avstånd från maskinens utkastningszon.
- ▶ Maskinen får aldrig lyftas upp eller bäras med motorn igång.
- ▶ Se till vid inställning av maskinen att fötterna och händerna inte kläms in mellan rörliga klor/knivar och maskinens fast delar.
- ▶ **Kontrollera regelbundet nätsladden och eventuellt förekommande förlängningssladd. En skadad sladd får inte anslutas till nätuttaget och inte heller beröras innan strömmen brutits.** Om sladden är skadad finns risk för att du kommer i beröring med spänningsförande delar. Se upp, risk finns för elstöt.
- ▶ Berör inte klorna innan maskinen kopplats bort från nätströmmen och klorna står helt stilla.
- ▶ **Håll anslutnings- och förlängningssladdarna på betryggande avstånd från klorna.** Klorna kan skada sladden och leda till att spänningsförande delar berörs. Se upp, risk finns för elstöt.

### Dra stickproppen ur stickuttaget:

- alltid när du går ifrån maskinen,
- innan blockeringar åtgärdas,
- när maskinen kontrolleras, rengörs eller arbeten utförs på den,



- efter kontakt med främmande föremål. Kontrollera genast maskinen avseende skada och låt den vid behov repareras.
- när maskinen vibrerar ovanligt kraftigt (kontrollera genast).

#### Service

- ▶ Granska att alla muttrar, bultar och skruvar sitter stadigt fast, detta garanterar att maskinens tillförlitlighet upprätthålls.
- ▶ Kontrollera regelbundet slitaget på uppsamlingsbehållaren.
- ▶ Kontrollera maskinen och byt av säkerhets-skäl ut förslitna och skadade delar.
- ▶ Kontrollera att reservdelarna är av Bosch-fabrikat.
- ▶ Använd alltid trädgårdshandskar när åtgärder krävs i närheten av skarpa klor/knivar.

#### Strömanslutning

- ▶ Kontrollera att strömkällans spänning överensstämmer med uppgifterna på redskapets dataskylt.
- ▶ Vi rekommenderar att ansluta redskapet endast till ett stickuttag som har säkrats med en jordfelsbrytare på 30 mA.
- ▶ Vid byte av redskapets nätsladd får endast en av tillverkaren godkänd nätsladd användas, för artikel-nr och -typ se bruksanvisningen.
- ▶ Grip aldrig tag i stickproppen med våta händer.
- ▶ Nätsladden eller skarvsladden får inte överköras, komma i kläm eller rivas i, då risk finns för att den skadas. Skydda sladden mot hetta, olja och vassa kanter.
- ▶ Skarvsladden måste ha det tvärsnitt som anges i bruksanvisningen och dessutom vara spolsäker. Stickanslutningen får inte ligga i vatten.
- ▶ Använd alltid trädgårdshandskar när åtgärder krävs i närheten av skarpa klor/knivar.

## Funktionsbeskrivning



#### Läs noga igenom alla anvisningar.

Fel som uppstår till följd av att anvisningarna nedan inte följts kan orsaka elstöt, brand och/eller allvarliga kroppsskador.

#### Ändamålsenlig användning

Redskapet är avsett för att i privat trädgård räfsa, fräsa eller luften gräset. Med högre inställd arbetshöjd kan även löv på gräsmattan samlas upp.

#### Leveransen omfattar

Plocka försiktigt upp elredskapet ur förpackningen och kontrollera att följande delar finns med:

- Gräsluftare (ALR 900)/Mossrivare (AVR 1100)
- Greppbygelns undre del
- Greppbygelns övre del
- Uppsamlingskorgens övre del
- Uppsamlingskorgens undre del (sitter i uppsamlingskorgens övre del)
- 4 Skruvar
- 4 Vingmuttrar
- 2 Kabelklämmor
- Bruksanvisning

Om delar saknas eller om de är skadade, ta genast kontakt med återförsäljaren.

Maskinen väger fullständigt monterad ca 9,9–10,4 kg. Kalla vid behov på hjälp för att plocka upp maskinen ur förpackningen.

Se upp för skarpa klor/knivar vid upppackning av maskinen eller när den transporteras till gräsmattan.

#### Illustrerade komponenter

Numreringen av komponenterna hänvisar till illustration av elredskapet på grafiksidan.

- 1 Greppbygelns övre del
- 2 Växelspak
- 3 Säkerhetsknapp
- 4 Stickpropp\*\*
- 5 Dragavlastning
- 6 Greppbygelns undre del
- 7 Uppsamlingskorg
- 8 Ventilationsöppningar
- 9 Spak för arbetshöjd
- 10 Serienummer

#### \*\* landsspecifik

I bruksanvisningen avbildat och beskrivet tillbehör ingår inte i standardleveransen. I vårt tillbehörsprogram beskrivs allt tillbehör som finns.

## Tekniska data

Gräsluftare/Mossrivare		ALR 900	AVR 1100
Produktnummer		3 600 H8A 0..	3 600 H8A 1..
Upptagen märkeffekt	W	900	1100
Spårbredd	cm	32	32
Volym, uppsamlingskorg	l	50	50
Mekanism			
– Fjäderklor		●	–
– Pendelknivar		–	●
Uppsamlingsystem		Jet Collect	Jet Collect
Arbetshöjd	mm	+10/+5/0/-5	+5/0/-5/-10
Vikt enligt EPTA-Procedure 01/2003	kg	9,9	10,4
Serienummer		För serienummer 10 se elredskapets (typskylt)	

**Buller-/vibrationsdata**

Mätvärdena för buller har tagits fram baserade på 2000/14/EG (1,60 m höjd, 1 m avstånd).	3 600 ...	H8A 0..	H8A 1..
Verktygets A-vägda ljudnivå är i typiska fall:			
Ljudtrycksnivå	dB(A)	78	78
Ljudeffektnivå	dB(A)	94	93
onoggrannhet K=	dB	1	1
Totala vibrationsemissionsvärden (vektorsumma i tre riktningar) framtaget enligt EN 60335:			
vibrationsemissionsvärde a <sub>v</sub> =	m/s <sup>2</sup>	2,5	2,5
onoggrannhet K=	m/s <sup>2</sup>	1,5	1,5

**Försäkran om överensstämmelse** 

	3 600 ...	H8A 0..	H8A 1..
Vi försäkrar härmed under exklusivt ansvar att denna produkt som beskrivs i "Tekniska data" överensstämmer med följande normer och normativa dokument: EN 60335 uppfyller bestämmelserna i direktiven 2004/108/EG, 98/37/EG (till 28.12.2009), 2006/42/EG (fr.o.m. 29.12.2009), 2000/14/EG.			
2000/14/EG: Garanterad ljudeffektnivå	dB(A)	95	94
Bedömningsmetod för överensstämmelse enligt bilaga V.			

Produktkategori: 49

Teknisk tillverkningsdokumentation finns hos:  
Bosch Lawn and Garden Ltd., PT-LG/EAE,  
Stowmarket, Suffolk IP14 1EY, England

Dr. Egbert Schneider Dr. Eckerhard Strötgen  
Senior Vice President Head of Product  
Engineering Certification

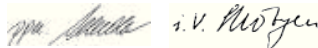

Robert Bosch GmbH, Power Tools Division  
D-70745 Leinfelden-Echterdingen  
12.10.2009

## Montage

### För din säkerhet

- **Obs! Före underhålls- och rengöringsarbeten ska högtryckstvätten kopplas ifrån. Detta gäller även om nätsladden skadats eller är tilltrasslad.**
- **Efter fränkoppling av maskinen roterar klorna/knivarna ännu några sekunder.**
- **Se upp – berör inte roterande klor/knivar.**
- **Använd alltid trädgårdshandskar när åtgärder krävs i närheten av skarpa klor/knivar.**

### Elektrisk säkerhet

Högtryckstvätten är skyddsisolerad och kräver därför ingen jordning. Driftspänningen är 230 V AC, 50 Hz (för icke EU-länder 220 V, 240 V alltefter utförande). Använd endast godkända förlängningssladdar. För information hör med auktoriserad kundservice.

Använd endast förlängningssladdar med beteckningen H05VV-F, H05RN-F eller IEC (60227 IEC 53, 60245 IEC 57).

För redskapet får endast en förlängningssladd med följande ledararea användas:

- 1,0 mm<sup>2</sup>: maximal längd 40 m
- 1,5 mm<sup>2</sup>: maximal längd 60 m
- 2,5 mm<sup>2</sup>: maximal längd 100 m

Anvisning: Om en skarvsladd används måste den – enligt beskrivning i säkerhetsföreskrifterna – ha en skyddsledare som via stickproppen anslutits till skyddsledaren i elsystemet.

I tveksamma fall hör med en utbildad elektriker eller närmaste Bosch servicestation.

**SE UPP: Skarvsladdar av annat slag kan innebära fara. Skarvsladden, stickproppen och kontaktdonen måste vara vattentäta och godkända för användning utomhus.**

Sladdkontaktdon ska vara torra och får inte ligga på marken.

För ökat skydd rekommenderar vi att använda en FI-jordfelsbrytare (RCD) med en utlösningström på högst 30 mA. Denna FI-jordfelsbrytare ska kontrolleras före varje användning.

Anvisningar för produkter som **inte säljs i GB: OBSERVERA:** För din säkerhet krävs att stickkontakten på högtryckstvätten sammankopplas med skarvsladden. Skarvsladdens koppling måste skyddas mot stänkvatten, bestå av gummi eller ha gummimantel. Skarvsladden ska vara försedd med dragavlastning.

Om anslutningssladden skadats får den repareras endast i en auktoriserad Bosch-verkstad.

### Montage

- **Se till att nätsladden inte kommer i kläm när övre/undre handtaget fälls upp eller ihop. Låt inte handtaget falla.**

### Så här monteras redskapet

Fäst bygelhandtagets undre del **6** med två skruvar och vingmuttrar på maskinens bas.

Montera bygelhandtagets övre del **1** med skruvarna och vingmuttrarna på undre stängerna **6**.

**Anvisning:** Kontrollera att kabeln är fäst på bygelhandtaget med medföljande kabelklämmor.

Fäst kabeln i dragavlastningen **5**. Kontrollera att kabeln har tillräckligt spel.

### Uppsamlingskorg

Ta isär uppsamlingskorgens övre del från uppsamlingskorgens undre del.

Placera uppsamlingskorgens övre del i bakre spåret på uppsamlingskorgens undre del och foga samman.

Stäng båda röda fästelementen (en på var sida).

Häng upp/ta bort uppsamlingskorgen **7** enligt illustration.

### Arbetshöjdens inställning

Tryck spaken för arbetshöjd **9** mot hjulet och förskjut spaken framåt eller bakåt för inställning av önskad arbetshöjd.

Ställ in på båda sidorna om maskinen.

Kontrollera att båda spakarna **9** står i samma läge.

**Anvisning:** Vid ogynnsamma arbetsvillkor kan smuts samlas på hjulet och/eller maskinen sjunka ned i marken. Detta kan inverka på inträngningsdjupet i marken.

## Drift

### Driftstart

- **Efter fränkoppling av maskinen roterar klorna/knivarna ännu några sekunder. Vänta tills motorn och klorna/knivarna stannat innan maskinen återkopplas.**

- **Koppla inte från och på i korta intervaller.**

**Anvisning:** För att underlätta starten tryck bygelhandtaget nedåt så att framhjulen lyfts upp.

**Inkoppling** 

Tryck ned säkerhetsknappen **3** och håll den nedtryckt.

Dra växelspaken **2** mot bygelhandtaget.

Släpp säkerhetsknappen **3**.

**Urkoppling**

Släpp kopplingsspaken **2**.

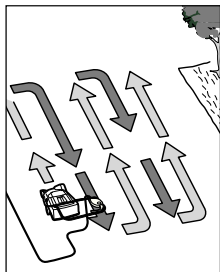
**Arbetsanvisningar****Gräsmattans luftning och fräsning**

Ställ upp ALR 900/AVR 1100 vid gräsmattans kant så nära stickuttaget som möjligt. Arbeta sedan utgående från stickuttaget.

Sväng efter varje vändning över nätsladden på den sida som redan bearbetats.

**Överbelasta inte motorn** vid luftning/fräsning av gräsmattan.

**ALR 900:**

Vid överbelastning sjunker motorvarvtalet och motorns ljud förändras. Stanna i detta fall, släpp kopplingsspaken **2** och ställ in en **större arbets höjd**. I annat fall kan motorn skadas.

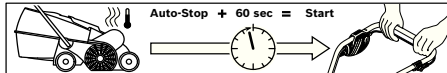
**AVR 1100:**

Motorn har en säkerhetsurkoppling som aktiveras när knivarna kommer i kläm, täpps till eller motorn överbelastas. Stäng av maskinen om detta händer.

Säkerhetsurkoppling återställs endast när kopplingsspaken **2** släpps.

Dra ut stickproppen, åtgärda möjliga blockader och vänta en minut före återstart för att säkerhetsurkopplingen skall återställas.

► **Använd alltid trädgårdshandskar när åtgärder krävs i närheten av skarpa klor/knivar.**

**Anvisning:** Om du väntar på säkerhetsurkopplingens återställning och för tidigt manövrerar kopplingsspaken **2** när maskinen är ansluten till stickuttaget förlängs återställningstiden för säkerhetsurkopplingen.

Om maskinen igen kopplar från, öka arbetshöjden eller skjut upp arbetet tills förutsättningarna blivit bättre. Läs även "felsökningstabellen" och "tipsen för luftning och fräsning av gräsmatta".

**Tips för luftning och fräsning av gräsmatta**

Kort och lätt fuktigt gräs är optimal förutsättning för luftning/fräsning av gräsmattan. Om gräset luftas eller fräses när marken är mycket mjuk eller hård kan gräsmattan skadas och dessutom försämrats uppsamlingen.

- Bekämpa mossan med i handeln förekommande medel innan gräset luftas/fräses.
- Starta ALR 900/AVR 1100 i högsta arbetshöjden och sänk vid behov ned.
- Lufta/fräs gräset först i en riktning fram och tillbaka, en vecka senare på samma sätt men i rät vinkel till tidigare luftning/fräsning.
- Beroende på gräsmattans tillstånd kan luftning/fräsning av mossor och vissna växtdelar leda till att gräsmattan blir fransig eller får kala fläckar.

**Anvisning:** Om löv, kvistar eller liknande ligger på gräsmattan ska de först sugas upp med maskinen på en arbetshöjd om 3 eller 4.

För att uppnå ett optimalt resultat, klipp gräset innan gräsfrö eftersås. Efterså med gräsfrö i god kvalitet på kala eller dåliga fläckar. Låt de eftersådda gräsfröna slå rot före gödsling och vattna vid behov så att utsädet inte torkar bort.

Den bästa tidpunkten för luftning och fräsning av gräsmattan är på våren och tidigt på hösten.

Gräsmattan kan även skötas genom att på maskinen ställa in en högre arbetshöjd och sedan räfsa/lufta gräsmattan efter var sjätte gräsklippning.

**Felsökning**

Tabellen nedan anger felsymptom och hur felet kan åtgärdas om elredskapet någon gång skulle krångla. Om du inte med hjälp av anvisningarna lyckas lokalisera och åtgärda problemet, ta kontakt med din serviceverkstad.

► **Obs! Innan felsökning startas skall högtrycksvätten fränkopplas och stickproppen dras ur.**

Symptom	Möjlig orsak	Åtgärd
Maskinen går inte	Nätspänning saknas	Kontrollera och slå på
	Nätuttaget defekt	Använd ett annat nätuttag
	Skarvsladden har skadats	Kontrollera nätsladden, byt vid behov ut
	Säkringen har löst ut	Byt ut säkringen
	Eventuellt tilltäppt	Kontrollera maskinens undersida och åtgärda (använd alltid trädgårdshandskar)
	Säkerhetsurkopplingen är aktiv (endast AVR 1100)	se nedan*
	För lågt inställd för luftning/fräsning av gräset	Ställ in högre arbetshöjd (se "tips för luftning och fräsning av gräsmatta")
	Rotorn tilltäppt	Åtgärda tilltäppningen (använd alltid trädgårdshandskar)
	Sidogallren är inte fria	Ta bort växtdelar från sidogallrens utsida
Uppsamlingskorgen är full	Töm regelbundet uppsamlingskorgen	

Symptom	Möjlig orsak	Åtgärd
Maskinen går med avbrott	Skarvsladden har skadats	Kontrollera nätsladden, byt vid behov ut
	Elredskapets inre kablar defekta	Uppsök kundservicen
	Förslitna/saknade klor/knivar	ALR 900: Använd lämpliga reservdelar (se "Demontering och montering av klorna") AVR 1100: Uppsök kundservicen
	För vått för arbetet	Ställ in högre arbets höjd (se "tips för luftning och fräsning av gräsmatta")
	För mycket växtdelar på gräsmattan	se nedan*
	Eventuellt tilltäppt	Kontrollera maskinens undersida och åtgärda (använd alltid trädgårdshandskar)
	För lågt inställd för luftning/fräsning av gräset	Ställ in högre arbets höjd
	Gräset är för långt	Klipp gräset
	Mycket ojämn mark	Ställ in högre arbets höjd
	Uppsamlingskorgen är full	Töm regelbundet uppsamlingskorgen
Maskinen går trögt eller remmen gnisslar	För låg arbets höjd	Ställ in högre arbets höjd (se "arbets höjdens inställning")
Klorna/knivarna roterar inte	Klorna/knivarna blockeras av gräs	Åtgärda tilltappningen (använd alltid trädgårdshandskar)
	Remmen slirar eller är skadad	Uppsök kundservicen
Kraftiga vibrationer/buller	Klor/knivar skadade	ALR 900: Använd lämpliga reservdelar (se "Demontering och montering av klorna") AVR 1100: Uppsök kundservicen
Otillfredsställande arbetsresultat	Marken är för våt för luftning/fräsning	Ställ in högre arbets höjd (se "tips för luftning och fräsning av gräsmatta")
	För lågt inställd för luftning/fräsning av gräset	Ställ in högre arbets höjd
	Eventuellt tilltäppt	Kontrollera maskinens undersida och åtgärda (använd alltid trädgårdshandskar)
	Sidogallren är inte fria	Ta bort växtdelar från sidogallrens utsida
	Fjäderklor saknas (endast ALR 900)	Ersätt fjäderklor (använd alltid trädgårdshandskar)

\*Om löv, kvistar eller liknande ligger på gräsmattan ska de först sugas upp med maskinen på en arbets höjd om 3 eller 4.

## Underhåll och service

### Underhåll och rengöring

- **Innan arbeten på verktyget påbörjas, ska stickproppen dras ur och uppsamlingskorgen tas bort.**
- **Använd alltid trädgårdshandskar när åtgärder krävs i närheten av skarpa klor/knivar.**

**Anvisning:** Regelbundna underhållsåtgärder garanterar en lång och tillförlitlig brukstid.

Kontrollera maskinen regelbundet avseende tydliga fel som t. ex. lösa eller skadade klor/knivar, lösa förbindelser och nedslitna eller skadade delar.

Kontrollera att skyddskåporna och skyddsanordningarna är oskadade och korrekt monterade. Innan elredskapet tas i bruk ska nödvändiga underhållsåtgärder och reparationer utföras.

Om i elredskapet trots exakt tillverkning och sträng kontroll störning skulle uppstå, bör reparation utföras av auktoriserad serviceverkstad för Bosch-trädgårdsredskap.

Var vänlig ange vid förfrågningar och reservdelsbeställningar produktnumret som består av 10 siffror och som finns på elredskapets typskylt.

### Klornas demontering och montering

- **Innan arbeten på verktyget påbörjas, ska stickproppen dras ur och uppsamlingskorgen tas bort.**
- **Använd alltid trädgårdshandskar när åtgärder krävs i närheten av skarpa klor/knivar.**

Vänd om maskinen.

Grip tag i klon **12** med en spetstång, tryck den nedåt och skjut bort klon **12** från tappen **11**. (se bild G)

Insättningen av en ny klo **12** sker i omvänd ordningsföljd.

### Maskinens lagring

Rengör maskinen noggrant på utsidan med en mjuk borste och en trasa. Använd varken vatten, lösnings- eller polermedel. Avlägsna alla gräsrester och partiklar, speciellt då från ventilationsöppningarna **8**.

Lägg upp maskinen att ligga på sidan och rensa partiet vid klorna/knivarna. Avlägsna kompakt vidhäftande gräsrester med ett trä- eller plaststycke.

- **Använd alltid trädgårdshandskar när åtgärder krävs i närheten av skarpa klor/knivar.**

Lagra maskinen på ett torrt ställe. Ställ inte upp andra föremål på maskinen. Spar plats och sänk helt ned bygelhandtaget.

- **Se till att nätsladden inte kommer i kläm när övre/undre handtaget fälls upp eller ihop. Låt inte handtaget falla.**

För lagring av maskinen ska uppsamlingskorgen tas bort. (se bild H)

### Kundservice och kundkonsulter

Kundservicen ger svar på frågor beträffande reparation och underhåll av produkter och reservdelar. Sprängkissar och informationer om reservdelar lämnas även på adressen:

**[www.bosch-pt.com](http://www.bosch-pt.com)**

Bosch kundkonsultgruppen hjälper gärna när det gäller frågor beträffande köp, användning och inställning av produkter och tillbehör.

### Svenska

Bosch Service Center  
Telegrafvej 3  
2750 Ballerup  
Danmark  
Tel.: +46 (020) 41 44 55  
Fax: +46 (011) 18 76 91

### Avfallshantering

Elverktyg, tillbehör och förpackning ska omhändertas på miljövänligt sätt för återvinning.

#### Endast för EU-länder:



Släng inte elverktyg i hushållsavfall!

Enligt europeiska direktivet 2002/96/EG för kasserade elektriska och elektroniska apparater och dess modifiering till nationell

rätt måste obrukbara elverktyg omhändertas separat och på miljövänligt sätt lämnas in för återvinning.

Ändringar förbehålles.

## Sikkerhetsinformasjon

**OBS! Les nøye gjennom de nedenstående anvisningene. Gjør deg kjent med betjeningselementene og den korrekte bruken av maskinen. Ta godt vare på bruksanvisning til senere bruk.**

### Forklaring av symbolene på maskinen



Generell fareinformasjon.



Les gjennom bruksanvisningen.



Pass på at personer som står i nærheten ikke skades av fremmedlegemer som slynges bort.



Hold personer i nærheten på sikker avstand fra maskinen.



Skarpe tenner/kniver. Beskytt tær og fingre.



Før innstillinger eller rengjøring av maskinen, hvis ledningen har hopet seg opp eller hvis du må la maskinen stå uten oppsyn ett øyeblikk, må den slås av og støpselet trekkes ut. Hold strømledningen unna tennene/knivene.



Beskytt deg mot elektriske støt.



Hold ledningen unna knivene.



Ikke berør noen av maskindelene før de er helt stanset. Tennene/knivene fortsetter å rotere etter at maskinen er slått av og kan forårsake skader.



Ikke bruk maskinen i regn eller la den stå ute i regnvær.

### Betjening

- ▶ Denne maskinen er ikke beregnet til å brukes av personer (inklusive barn) med innskrenkede fysiske, sensoriske eller intellektuelle evner eller manglende erfaring og/eller manglende kunnskaper, hvis de ikke er under oppsyn eller får instruksjoner om bruken av en person som er ansvarlig for deres sikkerhet. Barn må være under oppsyn for å forhindre at de leker med maskinen.
- ▶ Ikke bruk maskinen når du er trett, syk eller påvirket av narkotika, alkohol eller medikamenter.
- ▶ La aldri barn eller personer som ikke er kjent med disse instruksene få lov til å bruke maskinen. Nasjonale forskrifter innskrenker eventuelt brukerens alder. Oppbevar maskinen utilgjengelig for barn når den ikke er i bruk.
- ▶ Du må aldri lufte gressplenen når det oppholder seg personer, særskilt barn eller husdyr, like i nærheten.
- ▶ Brukeren er ansvarlig for uhell eller skader på andre mennesker eller deres eiendom.
- ▶ Bruk alltid hørselvern og beskyttelsesbriller når du arbeider med maskinen.
- ▶ Ikke bruk maskinen barbent eller med åpne sandaler. Bruk alltid solide sko og lange bukser.
- ▶ Undersøk flaten som skal bearbeides nøye og fjern steiner, stokker, tråder eller andre fremmedlegemer.
- ▶ Før bruk må du alltid sjekke visuelt om ståltennene og tannskruene mangler, er slitte eller skadet.
- ▶ Slitte eller skadede ståltenner og skruer må kun skiftes ut som komplett sett, for å unngå ubalanse. Vær forsiktig med maskiner som har flere ståltenner, fordi rotasjonen av en ståltann kan medføre at andre tenner beveges.
- ▶ Bruk visir, hvis maskinen brukes uten oppsamlingsinnretning.
- ▶ Du må alltid gå rolig, aldri løpe.
- ▶ Luft gressplenen kun i dagslys eller bra kunstig lys.
- ▶ Unngå helst å bruke maskinen på vått gress eller utfør ekstra sikkerhetstiltak, for å unngå å skli.
- ▶ Lufting av gressplener i skråninger kan være farlig.
- ▶ Ikke bruk plenlufteren i særskilt bratte skråninger.
  - På skrå flater eller vått gress må du passe på å stå stødig.
  - På skrå flater må du alltid lufte plenen på tvers og aldri opp- og nedover.
  - Vær svært forsiktig når du skifter retning i skråninger.
  - Vær spesielt forsiktig når du går bakover eller trekker maskinen.
- ▶ Skyv maskinen alltid fremover når du lufte gressplenen og trekk den aldri mot kroppen.
- ▶ Ståltennene/knivene må stå stille når du vipper maskinen til transport, når du går over flater uten gress og når du transporterer maskinen til og fra området som skal luftes.
- ▶ Du må aldri bruke maskinen uten oppsamlingsinnretning eller avbøyervern.
- ▶ Slå maskinen på som beskrevet i driftsinstruksen, og pass på at føttene dine er godt unna de roterende delene.
- ▶ Ikke vipp maskinen når motoren startes, unntatt hvis dette er nødvendig til starting i høyt gress. I dette tilfellet må siden som peker bort fra brukeren ikke løftes lenger opp med håndtaket enn nødvendig. Pass på at hendene dine holder i grepet når du slipper maskinen ned igjen.
- ▶ Sørg for at hender og føtter ikke kommer i nærheten av eller under roterende deler.
- ▶ Hold deg på avstand til utkastsonen når du arbeider med maskinen.
- ▶ Du må aldri løfte eller bære maskinen mens motoren går.
- ▶ Ved innstilling av maskinen må du unngå at føtter eller hender klemmes fast mellom de bevegelige ståltennene/knivene og de faststående delene til maskinen.
- ▶ **Strømledningen og eventuelle skjøteledninger må kontrolleres med jevne mellomrom. En skadet ledning må ikke koples til stikkkontakten eller berøres før den er adskilt fra strømmen.** På en skadet ledning kan du komme i kontakt med spenningsførende deler. OBS! Det er fare for elektriske støt.
- ▶ Du må ikke berøre ståltennene før maskinen er adskilt fra strømmen og ståltennene er stanset helt.
- ▶ **Hold strømledningen og skjøteledningen unna ståltennene.** Ståltennene kan skade ledningen og medføre at du berører spenningsførende deler. OBS! Det er fare for elektriske støt.

### Trekk støpselet ut av stikkkontakten:

- alltid når du går bort fra maskinen,
- før blokkeringer fjernes,
- når du sjekker, rengjør eller arbeider på maskinen,
- etter kollisjon med et fremmedlegeme. Sjekk straks om maskinen er skadet og la den om nødvendig repareres,

- hvis maskinen begynner å vibrere uvanlig sterkt (må straks sjekkes).

#### Vedlikehold

- ▶ Sørg for at alle mutre, bolter og skruer sitter godt fast, slik at maskinen befinner seg i en sikker arbeidstilstand.
- ▶ Sjekk med jevne mellomrom om oppsamlingsinnretningen er slitt.
- ▶ Sjekk maskinen og skift for sikkerhets skyld ut slitte eller skadede deler.
- ▶ Pass på at deler som skal skiftes ut er fra Bosch.
- ▶ Bruk alltid arbeidshansker når du håndterer eller arbeider i nærheten av de skarpe ståltennene/knivene.

#### Strømtilkobling

- ▶ Spenningen til strømkilden må stemme overens med angivelsene på maskinens typeskilt.
- ▶ Det anbefales å koble denne maskinen kun til en stikkontakt som er sikret med en 30 mA jordfeilbryter.
- ▶ Ved utskifting av kablen på denne maskinen må det kun brukes en strømledning som anbefales av produsenten, bestillings-nr. og type se bruksanvisningen.
- ▶ Ta aldri i støpselet med våte hender.
- ▶ Ikke kjøp over, press eller dra i strøm- eller skjøteledningen, ellers kan den ta skade. Beskytt ledningen mot varme, olje og skarpe kanter.
- ▶ Skjøteledningen må ha det tverrsnittet som er angitt i bruksanvisningen og må være vannsprutbeskyttet. Stikkforbindelsen må ikke ligge i vannet.
- ▶ Bruk alltid arbeidshansker når du håndterer eller arbeider i nærheten av de skarpe ståltennene/knivene.

## Funksjonsbeskrivelse



**Les gjennom alle advarslene og anvisningene.** Feil ved overholdelsen av advarslene og nedenstående anvisninger kan medføre elektriske støt, brann og/eller alvorlige skader.

#### Formålmessig bruk

Maskinen er beregnet til å rake eller luften private gressplener. Med en høyere innstilt arbeidshøyde er det mulig å samle opp løv som ligger på gressplenen.

#### Leveranseomfang

Ta maskinen forsiktig ut av emballasjen og kontroller om de nedenstående delene er komplett:

- Plenlufter (ALR 900)/Plenlufter (AVR 1100)
- Bøylehåndtak-underdel
- Bøylehåndtak-overdel
- Gressoppsamlingskurv-overdel
- Gressoppsamlingskurv-underdel (befinner seg i gressoppsamlingskurv-overdelen)
- 4 skruer
- 4 vingemutre
- 2 kabelklips
- Bruksanvisning

Hvis deler mangler eller er skader må du henvende deg til forhandleren.

Maskinen veier i fullstendig montert tilstand ca. 9,9–10,4 kg. Ved behov må du sørge for hjelp til å løfte maskinen ut av emballasjen.

Pass på de skarpe ståltennene/knivene når du tar maskinen ut av emballasjen eller bærer den bort til gressplenen.

#### Illustrerte komponenter

Nummereringen av de illustrerte komponentene gjelder for bildet av maskinen på illustrasjonssiden.

- 1 Bøylehåndtak-overdel
- 2 Koplingsspak
- 3 Sikkerhetsknapp
- 4 Strømstøpsel\*\*
- 5 Ledning-strekkavlastning
- 6 Bøylehåndtak-underdel
- 7 Gressoppsamler
- 8 Ventilasjonsspalter
- 9 Spak for arbeidshøyde
- 10 Serienummer

\*\* nasjonalt

**Illustrert eller beskrevet tilbehør inngår ikke i standard-leveransen. Det komplette tilbehøret finner du i vårt tilbehørsprogram.**

## Tekniske data

Plenlufter / Plenlufter		ALR 900	AVR 1100
Produktnummer		3 600 H8A 0..	3 600 H8A 1..
Opptatt effekt	W	900	1100
Sporbredde	cm	32	32
Volum, gressoppsamlerkurv	l	50	50
Mekanisme			
– Fjærtenner		●	–
– Pendelkniv		–	●
Oppsamlingsystem		Jet Collect	Jet Collect
Arbeidshøyde	mm	+10/+5/0/-5	+5/0/-5/-10
Vekt tilsvarende EPTA-Procedure 01/2003	kg	9,9	10,4
Serienummer		Se serienummer 10 (typeskilt) på maskinen	

**Støy-/vibrasjonsinformasjon**

Måleverdier for lyden funnet i henhold til 2000/14/EF (1,60 m høyde, 1 m avstand).	3 600 ...	H8A 0..	H8A 1..
Maskinens A-bedømte typiske støynivå er:			
lydtryknivå	dB(A)	78	78
lydeffektnivå	dB(A)	94	93
usikkerhet K=	dB	1	1
Totale svingningsverdier (vektorsum fra tre retninger) beregnet jf. EN 60335:			
svingningsemissionsverdi a <sub>n</sub> =	m/s <sup>2</sup>	2,5	2,5
usikkerhet K=	m/s <sup>2</sup>	1,5	1,5

**Samsvarserklæring** 

Vi erklærer som eneansvarlig at produktet som beskrives under «Tekniske data» stemmer overens med følgende standarder eller standardiserte dokumenter: EN 60335 jf. bestem- melsene i direktivene 2004/108/EF, 98/37/EF (frem til 28.12.2009), 2006/42/EF (fra 29.12.2009), 2000/14/EF. 2000/14/EF: Garantert lydeffektnivå Samsvarsbedømmelsesmetode jf. vedlegg V.	3 600 ...	H8A 0..	H8A 1..
	dB(A)	95	94

Produktkategori: 49

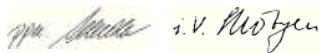
Tekniske underlag hos:  
Bosch Lawn and Garden Ltd., PT-LG/EAE,  
Stowmarket, Suffolk IP14 1EY, EnglandDr. Egbert Schneider Dr. Eckerhard Strötgen  
Senior Vice President Head of Product  
Engineering CertificationRobert Bosch GmbH, Power Tools Division  
D-70745 Leinfelden-Echterdingen  
12.10.2009

## Montering

**For din egen sikkerhet**

- **OBS! Før vedlikeholds- eller rengjøringsarbeider må maskinen slås av og støpselet trekkes ut. Det samme gjelder hvis strømledningen er skadet, kuttet eller oppviklet.**
- **Etter at maskinen er slått av, fortsetter tennene/knivene å rotere i noen få sekunder.**
- **OBS! – Du må ikke berøre de roterende tennene/knivene.**
- **Bruk alltid arbeidshansker når du håndterer eller arbeider i nærheten av de skarpe stål-tennene/knivene.**

**Elektrisk sikkerhet**

Maskinen er verneisoleret for din egen sikkerhet og trenger ingen jording. Driftsspenningen er på 230 V AC, 50 Hz (for ikke-EU land 220 V, 240 V

avhengig av modellen). Bruk kun godkjente skjøteledninger. Informasjoner får du av ditt autoriserte serviceverksted.

Det må kun brukes skjøteledninger av typen H05VV-F, H05RN-F eller IEC (60227 IEC 53, 60245 IEC 57).

Hvis du bruker skjøteledning for maskinen, må du kun bruke ledninger med følgende ledertverrsnitt:

- 1,0 mm<sup>2</sup>: maksimal lengde 40 m
- 1,5 mm<sup>2</sup>: maksimal lengde 60 m
- 2,5 mm<sup>2</sup>: maksimal lengde 100 m

Merk: Hvis det brukes en skjøteledning må denne ha en jordingstråd – som beskrevet i sikkerhetsforskriftene – som via støpselet er forbundet med jordingstråden i det elektriske anlegget.

I tvilstilfeller må du spørre en utdannet elektriker eller nærmeste Bosch serviceverksted.

**OBS! Ikke forskriftsmessige skjøteledninger kan være farlige. Skjøteledninger, støpsler og koblinger må være vannette modeller som er godkjent for utendørs bruk.**

Kabelforbindelser skal være tørre og ikke ligge på bakken.

Til øking av sikkerheten anbefales det å bruke en jordfeilbryter (RCD) med en jordfeilstrøm på maksimalt 30 mA. Denne jordfeilbryteren skal kontrolleres før hver bruk.

Informasjon for produkter som **ikke selges i GB:**  
**OBS!** For din egen sikkerhet er det nødvendig at støpselet på maskinen forbindes med skjøteledningen. Koplingen til skjøteledningen må være beskyttet mot vannsprut, bestå av gummi eller ha gummitrekk. Skjøteledningen må brukes med strekkavlastning.

Hvis tilkopplingsledningen er skadet må den kun repareres av et autorisert Bosch-verksted.

**Montering**

- **Når du slår øvre/nedre håndtak ut eller sammen må du passe på at strømkabelen ikke klemmes fast. Ikke la håndtaket falle.**

**Montering av maskinen **Fest håndtaksbøyle-underdelen **6** med to skruer og vingemuttre på selve maskinen.Fest håndtaksbøyle-overdelen **1** med skruene og vingemuttrene på den nedre stangen **6**.**Merk:** Forviss deg om at ledningen er festet på bøylehåndtaket med vedlagte ledningsklips.Fest ledningen på strekkavlastningen **5**. Sørg for at ledningen har tilstrekkelig spill.**Gressoppsamler  **

Adskill gressoppsamler-overdelen fra gressoppsamler-underdelen.

Sett gressoppsamler-overdelen inn i bakre spor på gressoppsamler-underdelen og sett begge delene sammen.

Lukk de to røde laskene (en på hver side).

Heng på/ta av gressoppsamleren **7** som vist på bildet.**Innstilling av arbeidshøyden **Trykk spaken for arbeidshøyden **9** mot hjulet og beveg denne fremover eller bakover for å oppnå ønsket arbeidshøyde.

Gjør dette på begge sider av maskinen.

Sørg for at begge spakene **9** befinner seg i samme posisjon.**Merk:** Ved ugunstige arbeidsvilkår kan det samle seg smuss på dekkprofilen og/eller maskinen synker litt ned i jorda. Dette kan påvirke inn-trengningsdybden i jorda.

## Bruk

**Igangsetting**

- **Etter at maskinen er slått av, fortsetter tennene/knivene å rotere i noen få sekunder. Vent til motoren/tennene står stille før du slår på igjen.**

- **Ikke slå av og på igjen straks.**

**Merk:** For å forenkle starten trykker du håndtaksbøylen ned, slik at forhjulene løftes.



**Innkopling E F**

Trykk på sikkerhetsknappen **3** og hold den trykt inne.

Trekk koplingsspaken **2** mot håndtaksbøylen.

Slipp sikkerhetsknappen **3**.

**Utkopling**

Slipp koplingsspaken **2**.

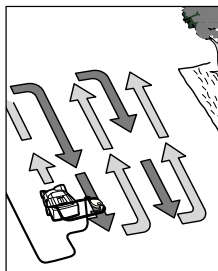
**Arbeidshenvisninger****Lufting av gressplenen**

Sett ALR 900/AVR 1100 på kanten av plenen og så nær strøm-stikkkontakten som mulig. Arbeid bort fra strøm-stikkkontakten.

Legg ledningen etter hver snuing på den motsatte, allerede bearbejdede siden.

Ved plenluftingen må **motoren ikke overbelastes**.

**ALR 900:**

Ved overbelastning synker motorturtallet og motorlyden forandrer seg. I et slikt tilfelle må du stanse, slippe koplingsspaken **2** og innstille en **større arbeidshøyde**. Ellers kan motoren skades.

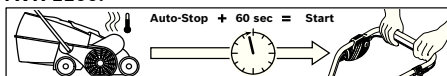
**AVR 1100:**

Motoren er utstyrt med en sikkerhetsutkopling som aktiveres når knivene klemmer fast, er tettet eller motoren er overbelastet. Slå av maskinen hvis dette skjer.

Sikkerhetsutkoplingen tilbakestilles kun hvis du slipper koplingsspaken **2**.

Trekk ut strømstøpselet, fjern mulige blokkeringer og vent i ett minutt før du starter maskinen igjen, slik at sikkerhetsutkoplingen kan settes tilbake.

► **Bruk alltid arbeidshansker når du håndterer eller arbeider i nærheten av de skarpe ståltennene/knivene.**

**Merk:** Hvis du venter på at sikkerhetsutkoplingen tilbakestilles og utløser koplingsspaken **2** for tidlig, mens maskinen er koplet til stikkontakten, forlenges tilbakestillingstiden for sikkerhetsutkoplingen.

Hvis maskinen koples ut igjen, øker du arbeidshøyden eller forskyver arbeider til et senere tidspunkt med bedre vilkår. Les om dette i «Feilsøktabellen» og «Tips om lufting av gressplenen».

**Tips om lufting av gressplenen**

Optimale vilkår til lufting av gressplenen er når gresset er kort og litt fuktig. Hvis plenen luftes når jorda er svært myk eller hard, kan den skades og det kan føre til at maskinen samler dårlig opp.

- Mosen bør behandles med vanlige midler før plenen luftes.
- Start ALR 900/AVR 1100 i den høyeste arbeidshøyden og reduser høyden etter behov.
- Plenen luftes først opp og ned i en retning, en uke senere så på samme måte i rett vinkel til hele plenen er bearbejdet.
- Avhengig av plenens tilstand kan lufting av mose og døde plantedeler føre til utfransede eller bare steder.

**Merk:** Hvis det ligger mye materiale fra trær (f. eks. løv, kvister, etc.) på flaten, må dette først fjernes ved å innstilles maskinen på arbeidshøyden 3 eller 4.

For å oppnå et optimalt resultat, bør du klippe gresset før du sår nytt gress. Strø kvalitetsgressfrø på bare steder eller steder med lite gress. La nye gressfrø vokse litt før du gjødsler og vann etter behov, slik at det nye gresset ikke tørker ut.

Det optimale tidspunktet til lufting av plenen er om våren eller sent på høsten.

Plenen kan også pleies med å rake/luften etter hver sjette klipping ved å innstille en større arbeidshøyde.

**Feilsøking**

Den følgende tabellen viser feilsymptomer og hvordan feilene kan utbedres, hvis maskinen en gang ikke skulle arbeide riktig. Hvis du ikke kan lokalisere og fjerne problemet med denne tabellen, må du henvende deg til et serviceverksted.

► **OBS! Før feilsøkingen påbegynnes må maskinen slås av og strømstøpselet trekkes ut.**

Symptomer	Mulig årsak	Utbedring
Maskinen går ikke	Nettspenningen finnes ikke	Sjekk og slå på
	Nett-stikkkontakten er defekt	Bruk en annen stikkontakt
	Skjøteledningen er skadet	Sjekk ledningen, skift eventuelt ut.
	Sikringen er utløst	Utskifting av sikringen
	Tetting mulig	Sjekk maskinens underside og frigjør eventuelt (bruk alltid arbeidshansker)
	Sikkerhetsutkoplingen er aktiv (kun AVR 1100)	Se nede*
	Innstillingen til plenluftingen er for lav for disse vilkårene	Innstill en større arbeidshøyde
Rotoren er tettet	Fjern tettingen (bruk alltid arbeidshansker)	
Sidegitteret er ikke fritt	Fjern planterester fra utsiden av sidegitterene	
Full gressoppsamler	Tøm gressoppsamleren med jevne mellomrom	

Symptomer	Mulig årsak	Utbedring
Maskinen går rykkvis	Skjøteledningen er skadet	Sjekk ledningen, skift eventuelt ut.
	Interne kabelforbindelser i maskinen er defekt	Ta kontakt med kundeservice
	Slitte/manglende ståltenner/kniver	ALR 900: Sett inn egnede reservedeler (se «Demontering og demontering av ståltennene») AVR 1100: Ta kontakt med kundeservice
	For våte arbeidsvilkår	Innstill en større arbeidshøyde (se «Tips om lufting av gressplenen»)
	For mange planterester på flaten	Se nede*
	Tetting mulig	Sjekk maskinens underside og frigjør eventuelt (bruk alltid arbeidshansker)
	Innstillingen til plenluftingen er for lav for disse vilkårene	Innstill en større arbeidshøyde
For høyt gress		Klipp gresset
	Svært ujevn flate	Innstill en større arbeidshøyde
	Full gressoppsamler	Tøm gressoppsamleren med jevne mellomrom
Maskinen går tungt eller remmen kviner	For lav arbeidshøyde	Innstill en større arbeidshøyde (se «Innstilling av arbeidshøyden»)
Tennene/knivene roterer ikke	Tennene/knivene blokkeres av gress	Fjern tettingen (bruk alltid arbeidshansker)
	Remmen sklir eller er skadet	Ta kontakt med kundeservice
Sterke vibrasjoner/lyder	Tennene/knivene er skadet	ALR 900: Sett inn egnede reservedeler (se «Demontering og demontering av ståltennene») AVR 1100: Ta kontakt med kundeservice
Utilfredsstillende arbeidsresultat	Bakken er for våt til lufting	Innstill en større arbeidshøyde (se «Tips om lufting av gressplenen»)
	Innstillingen til plenluftingen er for lav for disse vilkårene	Innstill en større arbeidshøyde
	Tetting mulig	Sjekk maskinens underside og frigjør eventuelt (bruk alltid arbeidshansker)
	Sidegitteret er ikke fritt	Fjern planterester fra utsiden av sidegitterene
	Fjærtennene mangler (kun ALR 900)	Skift ut fjærtennene (bruk alltid arbeidshansker)

\*Hvis det ligger mye materiale fra trær (f. eks. løv, kvister, etc.) på flaten, må dette først fjernes ved å innstilles maskinen på arbeidshøyden 3 eller 4.

## Service og vedlikehold

### Vedlikehold og rengjøring

- **Før alle arbeider på maskinen utføres må strømstøpselet trekkes ut og gressoppsamleren fjernes.**
- **Bruk alltid arbeidshansker når du håndterer eller arbeider i nærheten av de skarpe ståltennene/knivene.**

**Merk:** Utfør følgende vedlikeholdsarbeid med jevne mellomrom, slik at du oppnår en pålitelig og lang bruk av maskinen.

Maskinen må kontrolleres med jevne mellomrom med hensyn til åpenlyse feil, slik som løse eller skadede ståltenner/kniver, løse forbindelser og slitte eller skadede deler.

Sjekk at deksler og beskyttelsesinnretninger ikke er skadet og er plassert riktig. Utfør eventuelle nødvendige vedlikeholds- eller reparasjonsarbeider før bruk.

Hvis maskinen til tross for omhyggelige produktions- og kontrollmetoder en gang skulle svikte, må reparasjonen utføres av et autorisert serviceverksted for Bosch-hageutstyr.

Ved alle forespørsler og reservedelsbestillinger må du oppgi det 10-sifrede produktnummeret som er angitt på maskinens typeskilt.

### Demontering og demontering av ståltennene

- **Før alle arbeider på maskinen utføres må strømstøpselet trekkes ut og gressoppsamleren fjernes.**
- **Bruk alltid arbeidshansker når du håndterer eller arbeider i nærheten av de skarpe ståltennene/knivene.**

Snu maskinen.

Ta tak i tannen **12** med en spiss tange, trykk den ned og skyv tannen **12** fra tappen **11**. (se bilde G)

Monteringen av den nye tannen **12** utføres i omvendt rekkefølge.

### Etter plenluftingen/oppbevaringen

Maskinens utvendige deler må rengjøres grundig med en myk børste og en klut. Ikke bruk vann og løse- eller polermidler. Fjern alle gressrester og partikler, særlig fra ventilasjonsåpningene **8**.

Legg maskinen på siden og rengjør området rundt tennene/knivene. Sammenpresset gress fjernes med en tre- eller plastbit.

- **Bruk alltid arbeidshansker når du håndterer eller arbeider i nærheten av de skarpe ståltennene/knivene.**

Oppbevar maskinen på et tørt sted. Ikke sett andre gjenstander på maskinen. For å spare plass må håndtaket slås helt sammen.

- **Når du slår øvre/nedre håndtak ut eller sammen må du passe på at strømkabelen ikke klemmes fast. Ikke la håndtaket falle.**

Til oppbevaring av maskinen tas gressoppsamleren av. (se bilde H)

### Kundeservice og kundeservice

Kundeservice hjelper deg ved spørsmål om reparasjon og vedlikehold av produktet ditt og reservedelene. Deltegninger og informasjon om reservedeler finner du også under:

**www.bosch-pt.com**

Bosch-kunderådgiver-teamet er gjerne til hjelp ved spørsmål om kjøp, bruk og innstilling av produkter og tilbehør.

### Norsk

Robert Bosch AS  
Postboks 350  
1402 Ski  
Tel: + 47 (6487) 89 50  
Faks: + 47 (6487) 89 55

### Deponering

Elektroverktøy, tilbehør og emballasje må leveres inn til miljøvennlig gjenvinning.

#### Kun for EU-land:



Ikke kast elektroverktøy i vanlig søppel!  
Jf. det europeiske direktivet 2002/96/EF vedr. gamle elektriske og elektroniske apparater og tilpassingen til nasjonale lover må gammelt elektroverktøy som ikke lenger kan brukes samles inn og leveres inn til en miljøvennlig resirkulering.

**Retten til endringer forbeholdes.**

## Turvallisuusohjeita

**Huom! Lue seuraavat ohjeet tarkasti. Tutustu käyttöelimiin ja koneen oikeaan käyttöön. Säilytä käyttöohje varmassa paikassa myöhempää käyttöä varten.**

### Koneessa olevien tunnuskuvienv selvyys



Yleiset varoitusohjeet.



Lue käyttöohje.



Varmista, että sivulle sinkoutuvat vieraat esineet eivät loukkaa lähellä seiso-  
via ihmisiä.



Pidä lähistöllä olevat henkilöt turvalli-  
sella etäisyydellä sähkölaitteesta.



Terävät piikit/terät. Suojele varpaat ja  
sormet, jotta et menettäisi niitä.



Ennen laitteeseen tehtäviä säätöjä tai  
puhdistusta, kun johto on tarttunut  
kiinni tai jättäessäsi laitteen ilman val-  
vontaa edes hetkeksi, tulee se pysäyt-  
tää ja pistotulppa irrottaa pistorasia-  
sta. Pidä sähköjohto loitolla  
piikeistä/teristä.



Suojele itsesi sähköiskulta.



Pidä verkkojohto kaukana leikkuuteris-  
tä.



Odota, että koneen kaikki osat ovat py-  
sähtyneet, ennen kuin kosketat niitä.  
Piikit pyörivät vielä koneen poiskytken-  
nän jälkeen ja voivat aiheuttaa louk-  
kaantumisia.



Älä käytä sähkötyökalua sateessa äläkä  
asetä sitä alttiiksi sateelle.

### Käyttö

- ▶ Tätä laitetta eivät saa käyttää henkilöt (lapset mukaanlukien), joilla on rajalliset fyysiset, aistilliset tai henkiset kyvyt tahi puuttuva kokemus ja/tai puuttuva tieto paitsi, jos he ovat turvallisuudesta vastaavan henkilön valvonnassa tai saamassa häneltä ohjeita laitteen oikeasta käytöstä.  
Lapsia tulee valvoa ja varmistaa, että he eivät leiki laitteen kanssa.
- ▶ Älä käytä laitetta, jos olet väsynyt tai sairas tahi alkoholin, huumeiden tai lääkkeiden vaikutuksen alaisena.
- ▶ Älä koskaan anna lasten tai henkilöiden, jotka eivät ole tutustuneet näihin ohjeisiin käyttää konetta. Kansalliset säännökset saattavat määrätä käyttäjän alaikärajan. Säilytä kone lasten ulottumattomissa, kun sitä ei käytetä.
- ▶ Älä koskaan ilmaa/jyrsi nurmikko, jos ihmisiä, etenkin lapsia tai eläimiä ovat välittömässä läheisyydessä.
- ▶ Käyttäjä on vastuussa onnettomuuksista ja toisille ihmisille tai heidän omaisuudelleen aiheuttamistaan vaurioista.
- ▶ Käytä aina kuulonsuojaimia ja suojalaseja, kun työskentelet koneen kanssa.
- ▶ Älä käytä konetta paljain jaloin tai avoimissa sandaaleissa. Käytä aina tukevia jalkineita ja pitkälahkeisia housuja.
- ▶ Tarkista perusteellisesti työstettävä alue ja poista siitä kivet, oksat, langat, luut ja muut vieraat esineet.

- ▶ Tarkista aina silmämääräisesti ennen käyttöä, että piikit, piikkien ruuvit tai leikkuriosa eivät ole loppuun käytetyt, vaurioituneet tai puuttuvat.
- ▶ Vaihda loppuun kuluneet tai vaurioituneet piikit ja ruuvit vain täydellisenä sarjana, epätasapainon välttämiseksi. Ole varovainen, jos käytät koneita, joissa on useampia piikkejä, koska yhden piikin liike saattaa vaikuttaa myös muihin piikkeihin.
- ▶ Käytä kokokasvonaamiota, jos käytät konetta ilman kokoojasäiliötä.
- ▶ Kävele aina rauhallisesti, älä koskaan juokse.
- ▶ Ilmaa/jyrsi nurmikko vain päivänvalossa tai hyvässä keinovalossa.
- ▶ Vältä, mikäli mahdollista, koneen käyttöä määrässä ruohossa tai turvaudu lisävarotoimiin liukastumisen estämiseksi.
- ▶ Nurmikon ilmaaminen/jyrsiminen rinteessä saattaa olla vaarallista.
- ▶ Älä koskaan ilmaa/jyrsi erityisen jyrkissä rinteissä.
- Varmista aina kaltevalla pinnalla ja määrässä ruohossa tukeva askellus.
- Ilmaa/jyrsi nurmikko kaltevissa pinnoissa aina poikittain rinteeseen nähden äläkä koskaan ylös- alas suunnassa.
- Ole erityisen varovainen suunnanmuutoksissa rinteissä.
- Liiku taaksepäin tai vedä konetta äärimmäisen varovasti.
- ▶ Työnnä aina konetta ilmatessa/jyrsiessä eteenpäin äläkä koskaan vedä sitä kehoasi kohti.
- ▶ Piikkien/terien tulee olla pysähdyksissä, kun konetta tule kallistaa kuljetusta varten, jos joutuu ylittämään pintoja, joissa ei ole ruohoa tai siirtää kone työstettävälle alueelle tai siitä pois.
- ▶ Älä koskaan käytä konetta ilman kokoojasäiliötä tai silpunohjainta.
- ▶ Käynnistä kone käyttöohjeessa neuvotulla tavalla ja varmista, että jalkasi ovat riittävän kaukana pyörivistä osista.
- ▶ Älä kallista konetta moottoria käynnistettäessä paitsi, jos se on välttämätöntä korkean ruohon takia. Tässä tapauksessa tulee ainastaan nostaa käyttäjästä pois päin suunnattua puolta painamalla kahva alaspäin juuri niin paljon, kun on välttämätöntä. Tarkista, että molemmat kädet ovat kahvassa, kun konetta taas lasketaan alas.
- ▶ Älä pidä käsiä tai jalkoja lähellä pyöriviä osia.
- ▶ Pysy työn aikana etäällä laitteen poistovyöhykkeestä.
- ▶ Älä koskaan nosta tai kannan konetta moottorin käydessä.
- ▶ Vältä konetta säädettäessä, että jalat tai kädet joutuvat liikkuvien piikkien ja koneen kiinteiden osien väliin.
- ▶ **Tarkista verkkojohto ja mahdollinen jatkojohto säännöllisesti. Älä liitä vaurioitunutta verkkojohtoa pistorasiaan äläkä kosketa sitä, ennen kuin se on irrotettu sähköverkosta.** Johdon ollessa vaurioitunut voit joutua kosketukseen jännitteisten osien kanssa. Varo, on olemassa sähköiskun vaara.
- ▶ Älä kosketa piikkejä, ennen kuin kone on kytketty irti sähköverkosta ja piikit ovat pysähtyneet täysin.
- ▶ **Pidä verkkojohto ja jatkojohto kaukana piikeistä.** Piikit voivat vaurioittaa johtoa ja voit joutua kosketukseen jännitteisten osien kanssa. Varo, on olemassa sähköiskun vaara.

**Irrota pistotulppa pistorasiasta:**

- aina kun poistut koneen luota,
- ennen tukosten poistamista,
- konetta tarkistaessasi, puhdistaessasi tai tehdessäsi siihen kohdistuvia töitä,
- törmättyäsi vieraaseen esineeseen. Tarkista välittömästi koneen mahdolliset vauriot ja anna kunnostaa se tarvittaessa,
- jos kone alkaa täristä poikkeuksellisesti (tarkista heti).

**Huolto**

- ▶ Varmista kaikkien muttereiden, pulttien ja ruuvien hyvä kiinnitys, jotta koneen turvallinen työkuunto olisi taattu.
- ▶ Tarkista säännöllisesti ruohonkokoajasäiliön kuluneisuus.
- ▶ Tarkista kone ja vaihda varmuuden vuoksi kaikki loppuun kuluneet tai vaurioituneet osat uusiin.
- ▶ Varmista, että vaihto-osat ovat Bosch-tuotantoa.
- ▶ Käytä aina puutarhakäsineitä, kun työskentelet terävien piikkien/terien alueella.

**Sähköliitäntä**

- ▶ Virtalähteen jännitteen tulee vastata laitteen tyyppikilvessä olevia tietoja.
- ▶ Suositellaan, että tämä laite liitetään vain pistorasiaan, jota suojaa 30 mA vikavirtasuojakytkin.
- ▶ Vaihdettaessa tämän laitteen verkkojohto tulee käyttää ainoastaan valmistajan suunnitelman mukaista verkkojohtoa, katso tilaus nro ja malli käyttöohjeesta.
- ▶ Älä koskaan tartu pistotulppaan käsien ollessa kosteita.
- ▶ Verkkojohdon tai jatkojohdon yli ei saa ajaa, niitä ei saa litistää eikä murtaa, koska ne saattavat vahingoittua. Suojaa johtoa kuumuudelta, öljyltä ja teräviltä reunoilta.
- ▶ Jatkojohdon halkaisijan tulee olla käyttöohjeen mukainen ja sen tulee olla roiskevesisuojattu. Pistokeliitäntä ei saa olla vedessä.
- ▶ Käytä aina puutarhakäsineitä, kun työskentelet terävien piikkien/terien alueella.

**Toimintaselostus**

**Lue kaikki turvallisuus- ja muut ohjeet.** Turvallisuusohjeiden noudattamisen laiminlyönti saattaa johtaa sähköiskuun, tulipaloon ja/tai vakaavaan loukkaantumiseen.

**Määräyksenmukainen käyttö**

Laite on tarkoitettu nurmikon haravointiin, jyr-sintään ja ilmaukseen yksityisessä käytössä. Suuremmalle asetetulla korkeudella on mahdollista kerätä lehdet nurmikolta.

**Toimitukseen kuuluu**

Ota sähkölaite varovasti pakkauksestaan ja tarkista, että kaikki seuraavat osat löytyvät:

- Nurmikon ilmaaja (ALR 900) / Sammaleenpoistaja (AVR 1100)
- Sankakahvan alaosa
- Sankakahvan yläosa
- Kokoojasäiliön yläosa
- Kokoojasäiliön alaosa (sijaitsee kokoojasäiliön yläosassa)
- 4 Ruuvit
- 4 Siipimutterit
- 2 Johtokiinnikkeet
- Käyttöohje

Jos osia puuttuu tai jo ne ovat vaurioituneet, tulee sinun kääntyä kauppiasi puoleen.

Kone painaa täydellisesti koottuna noin 9,9–10,4 kg. Pyydä tarvittaessa apua koneen saamiseksi pakkauksesta.

Varo teräviä piikkejä/teriä, ottaessasi koneen pakkauksesta ja kantaessasi sen nurmikolle.

**Kuvassa olevat osat**

Kuvassa olevien osien numerointi viittaa grafiikkasivussa olevaan sähkölaitteen kuvaan.

- 1 Sankakahvan yläosa
- 2 KytKentäkahva
- 3 Varmuuspainike
- 4 Verkkopistotulppa \*\*
- 5 Johdon vedonpoistin
- 6 Sankakahvan alaosa
- 7 Kokoojasäiliö
- 8 Tuuletusaukot
- 9 Työkorkeuden asetusvipu
- 10 Sarjanumero

\*\* maakohtainen

**Kuvassa tai selostuksessa esiintyvä lisätarvike ei kuulu vakiotoimitukseen. Löydät täydellisen tarvikeluettelon tarvikeohjelmastamme.**

**Tekniset tiedot**

Nurmikon ilmaaja / Sammaleenpoistaja		ALR 900	AVR 1100
Tuotenumero		3 600 H8A 0..	3 600 H8A 1..
Ottoteho	W	900	1100
Työstöleveys	cm	32	32
Kokoojasäiliön tilavuus	l	50	50
Mekanismi			
– Joustavat piikit		●	–
– Heiluriterä		–	●
Keräämisjärjestelmä		Jet Collect	Jet Collect
Työstökorkeus	mm	+10/+5/0/-5	+5/0/-5/-10
Paino vastaa EPTA-Procedure 01/2003	kg	9,9	10,4
Sarjanumero		Katso sarjanumero 10 koneen tyyppikilvestä	

**Melu-/tärinätiedot**

Melun mittausarvot on määritetty 2000/14/EY mukaan (1,60 m korkeus, 1 m etäisyys).	3 600 ...	H8A 0..	H8A 1..
Laitteen tyyppillinen A-painotettu melutaso on:			
Äänen painetaso	dB(A)	78	78
Äänen tehotaso	dB(A)	94	93
Epävarmuus K=	dB	1	1
Värähtelyn yhteisarvot (kolmen suunnan vektorisumma) mitattuna EN 60335 mukaan:			
Värähtelyemissioarvo a <sub>v</sub> =	m/s <sup>2</sup>	2,5	2,5
Epävarmuus K=	m/s <sup>2</sup>	1,5	1,5

**Standardinmukaisuusvakuutus** 

	3 600 ...	H8A 0..	H8A 1..
Vakuutamme yksin vastaavamme siitä, että kohdassa "Tekniset tiedot" selostettu tuote vastaa seuraavia standardeja tai standardoituja asiakirjoja: EN 60335 direktiivien 2004/108/EY, 98/37/EY (28.12.2009 asti), 2006/42/EY (29.12.2009 alkaen), 2000/14/EY määräysten mukaan.			
2000/14/EY: Taattu äänen tehotaso	dB(A)	95	94
Yhteensopivuuden arviointimenetelmä liitteen V mukaan.			

Tuotelaji: 49

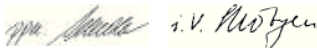
Tekninen tiedosto kohdasta:  
Bosch Lawn and Garden Ltd., PT-LG/EAE,  
Stowmarket, Suffolk IP14 1EY, EnglandDr. Egbert Schneider Dr. Eckerhard Strötgen  
Senior Vice President Head of Product  
Engineering Certification i.v. No 7/2009Robert Bosch GmbH, Power Tools Division  
D-70745 Leinfelden-Echterdingen  
12.10.2009

## Asennus

**Turvallisuussyistä**

- **Huom! Katkaise virta ja vedä pistotulppa irti pistorasiasta ennen huoltotoimenpiteitä tai puhdistusta. Sama sääntö pätee, jos verkkojohto on vaurioitunut, leikattu tai sotkeutunut.**
- **Piikit/terät pyörivät vielä muutaman sekunnin sen jälkeen, kun kone on sammutettu.**
- **Varoitus – älä kosketa pyöriviä piikkejä.**
- **Käytä aina puutarhakäsineitä, kun työskentelet terävien piikkien/terien alueella.**

**Sähköturvallisuus**

Koneesi on turvallisuussyistä suojaeristetty, eikä sitä tarvitse maadoittaa. Käyttöjännite on 230 V AC, 50 Hz (ei-EU maita varten 220 V,

240 V mallista riippuen). Käytä ainoastaan hyväksytyjä jatkojohtoja. Tietoa saat valtuutetusta asiakaspalvelupisteestä.

Vain rakenteita H05VV-F, H05RN-F tai IEC (60227 IEC 53, 60245 IEC 57) vastaavia jatkojohtoja saa käyttää.

Jos käytät jatkojohtoa laitteen kanssa, tulee johdinten poikkipinnan olla jokin seuraavista:

- 1,0 mm<sup>2</sup>: suurin pituus 40 m
- 1,5 mm<sup>2</sup>: suurin pituus 60 m
- 2,5 mm<sup>2</sup>: suurin pituus 100 m

Huomio: Jos käytät jatkojohtoa, on siinä – kuten turvaohjeissa on selostettu – oltava suojaohdin, joka pistotulpan kautta on yhteydessä verkon maadoitukseen.

Kysy epävarmoissa tapauksissa sähkömieheltä tai lähimmästä Bosch-sopimushuollosta.

**VAROITUS: Sääntöjenvastaiset jatkojohdot saattavat olla vaarallisia. Jatkojohdon, pistotulpan ja liittimen tulee olla vesitiiviitä ulko käyttöön hyväksyttyä mallia.**

Johdon liitoskohtien tulee olla kuivat eivätkä ne saa maata maassa.



Turvallisuuden parantamiseksi suositellaan käyttämään FI-kytkintä (RCD), jonka vikavirta on korkeintaan 30 mA. Tätä FI-kytkintä tulisi tarkistaa ennen jokaista käyttöä.

Ohjeita tuotteille, joita **ei myydä Iso-Britanniasa:****HUOMIO:** Turvallisuutesi takia on välttämätöntä, että koneessa oleva pistoke liitetään jatkojohtoon. Jatkojohdon liitännän täytyy olla roiskevesisuojattu, olla kumista tai kumipinnoitettu. Jatkojohdossa on oltava vedonpoistin.

Jos liitäntäjohto on vahingoittunut, sen saa korjata vain Bosch-sopimushuolto.

**Asennus**

- **Tarkista taittaessasi auki tai kiinni ylempi/alempi käsikahva, että virtajohto ei jää puristukseen. Älä anna käsikahvan pudota.**

**Laitteen kokoaminen** Kiinnitä käsikahvan alaosa **6** kahdella ruuvilla ja siipimuttereilla koneen perusrunkoon.Kiinnitä käsikahvan yläosa **1** ruuveilla ja siipimuttereilla alempiin tankoihin **6**.**Huomio:** Varmista, että sähköjohto on kiinnitetty sankakahvaan toimitukseen kuuluvien johtokiinnikkeiden avulla.Kiinnitä johto vedonpoistimeen **5**. Varmista, että johdolla on riittävästi liikkumisvaraa.**Kokoojasäiliö**  

Irrota kokoojasäiliön yläosa sen alaosasta.

Aseta kokoojasäiliön yläosa kokoojasäiliön alaosan taimpaan uraan ja liitä puolikkaat yhteen.

Sulje kaksi punaista hahloa (yksi kummallakin puolella).

Ripusta ja irrota kokoojasäiliö **7** kuvan osoittamalla tavalla.**Työkorkeuden asetus** Paina työkorkeuden asetusvipu **9** pyörää vasten ja liikuta sitä edestakaisin halutun työkorkeuden savuttamiseksi.

Tee tämä toimenpide koneen kummallakin puolella.

Varmista, että kummatkin vivut **9** ovat samassa asennossa.**Huomio:** Epäsuotuisissa työolosuhteissa saattaa renkaan uriin kerääntyä likaa tai/ja kone uppoaa vähän maaperään. Se voi vaikuttaa tunkeutumissyvyyteen maaperään.

## Käyttö

**Käyttöönotto**

- **Piikit/terät pyörivät vielä muutaman sekunnin sen jälkeen, kun kone on sammutettu. Odota, kunnes moottori/piikit ovat pysähyneet, ennen kuin käynnistät koneen uudelleen.**
- **Älä kytke sähkölaitetta pois ja päälle nopeasti peräkkäin.**

**Huomio:** Käynnistyksen helpottamiseksi, painat käsikahvaa alas etupyörän kohottamiseksi.

**Käynnistys E F**

Paina varmuuspainiketta **3** ja pidä se painettuna.

Vedä kytkentäkahva **2** käsikahvaa vasten.

Päästä varmuuspainike **3** vapaaksi.

**Poiskytkentä**

Päästä kytkentäkahva **2** vapaaksi.

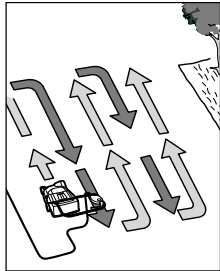
**Työskentelyohjeita****Nurmikon ilmaaminen ja sammaleenpoisto**

Aseta ALR 900/AVR 1100 nurmikon reunaan ja mahdollisimman lähelle verkkopistorasiaa. Työskentele verkkopistorasiasta pois päin.

Siirrä kaapeli joka käännöksessä vastakkaiselle, jo käsitellylle puolelle sammaleenpoistajaa.

**Älä ylikuormita moottoria** nurmikkoa ilmatteasa/sammaleenpoistossa.

**ALR 900:**

Ylikuormalla moottorin kierrosluku laskee, ja sen ääni muuttuu. Pysäytä kone, päästä kytkentäkahva **2** vapaaksi ja aseta **suurempi työkorkeus**. Muutoin moottori saattaa vaurioitua.

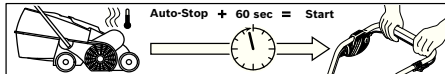
**AVR 1100:**

Moottori on varustettu turvakatkaisulla, joka laukeaa, jos terät jäävät puristukseen, jumittuvat tai moottori ylikuormittuu. Pysäytä kone, jos tämä tapahtuu.

Turvakatkaisu palautuu ainoastaan, jos päästät kytkentäkahvan **2** vapaaksi.

Irrota pistotulppa pistorasiasta, poista mahdolliset tukkeutumukset ja odota minuutti, ennen kuin käynnistät koneen uudelleen, jotta turvakatkaisu ehtii palautua.

**► Käytä aina puutarhakäsineitä, kun työskentelet terävien piikkien/terien alueella.**

**Huomio:** Jos turvakatkaisun palautumista odottaessasi painat kytkentäkahvaa **2** liian aikaisin, koneen ollessa liitettyä pistorasiaan, turvakatkaisun palautusaika pitenee.

Jos kone katkaisee uudelleen, tulee sinun korottaa työkorkeutta tai siirtää työ, kunnes olosuhteet ovat parantuneet. Lue myös ”vianetsintätaulukko” ja ”ilmaamiseen ja sammaleenpoistoon annetut vihjeet”.

**Vihjeitä nurmikon ilmaamiseen ja sammaleenpoistoon**

Parhaat olosuhteet nurmikon ilmaamiseen/sammaleenpoistoon ovat lyhyt ja vähän kostea ruoho. Nurmikon ilmaaminen tai sammaleenpoisto, kun maa on hyvin pehmeä tai kova, voi vaurioittaa maapohjaa ja johtaa siihen, ettei kone kerää kunnolla.

- Käsittele ennen sammaleenpoistoa sammalta kaupan olevalla torjunta-aineella.
- Käynnistä ALR 900/AVR 1100 suurimmalla työkorkeudella ja laske alemmaksi tarpeen mukaan.
- Käsittele ensin nurmikkoa yhdessä suunnassa edes takaisin ja sen jälkeen samalla tavalla suorassa kulmassa edelliseen nähden, kunnes koko nurmikko on käsitelty.
- Riippuen nurmikon kunnosta saattaa sammaleen ja kuolleiden kasvisosien poisto jättää harvoja tai tyhjiä alueita nurmikkoon.

**Huomio:** Jos pinnassa on paljon puista tullutta roskaa (esim. lehtiä, oksia, jne.) tulee nämä ensin poistaa asettamalla kone työkorkeudelle 3 tai 4.

Parhaan mahdollisen tuloksen saavuttamiseksi, tulee nurmikko leikata ennen jälkikylvöä. Kylve korkealuokkaista ruohonsiementä tyhjiin tai heikkokasvuisiin kohtiin. Anna uusien ruohonsiementen kasvaa ennen lannoittamista ja kastele tarvittaessa, jotta kylvö ei kuivuisi.

Paras mahdollinen aika nurmikon ilmaamiseen tai sammaleenpoistoon on keväällä ja myöhään syksyllä.

Nurmikkoa voi myös hoitaa haravoimalla/sammaleenpoistolla suurta työkorkeutta käyttäen joka kuudennen nurmikon leikkuun jälkeen.

**Vianetsintä**

Seuraava taulukko näyttää vikojen oireita sekä miten voit auttaa, jos sähkölaitteesi joskus ei toimi oikein. Ellet näin pysty paikallistamaan ja korjaamaan vikaa, tulee sinun kääntyä huoltokorjaamosi puoleen.

**► Huomio: Pysäytä laite ja irrota pistotulppa pistorasiasta ennen vianetsintää.**

Vian oire	Mahdolliset vikalähteet	Korjaus
Kone ei käynnisty	Verkköjännitettä ei ole Verkkopistorasia on viallinen Jatkojohto on vaurioitunut	Tarkista ja kytke Käytä toista pistorasiaa Tarkista verkkojohto, vaihda se tarvittaessa
	Varoke on lauennut Tukkeutuma mahdollinen	Vaihda sulake Tarkista koneen alasiivu ja puhdista tarvittaessa (käytä aina puutarhakäsineitä)
	Turvakatkaisu on lauennut (vain AVR 1100)	Katso alla*
	Ilmaamisen/sammaleenpoiston asetus on liian matala kyseisiin olosuhteisiin	Aseta suurempi työkorkeus
	Roottori tukkeutunut	Poista tukkeutuma (käytä aina puutarhakäsineitä)
	Sivuritiä on tukossa	Poista kasvijäännökset sivuritiän ulkopuolelta
	Kokoojasäiliö on täynnä	Tyhjennä kokoojasäiliötä säännöllisesti

Vian oire	Mahdolliset vikälähteet	Korjaus
Kone käy katkonaisesti	Jatkojohto on vaurioitunut	Tarkista verkkojohto, vaihda se tarvittaessa
	Sähkölaitteen sisäisessä johdotuksessa vika	Hakeudu asiakaspalveluun
	Kuluneet/puuttuvat piikit/terät	ALR 900: Asenna sopivat varaosat (katso ”Piikkien asennus ja irrotus”)
		AVR 1100: Hakeudu asiakaspalveluun
	Liian märät työolosuhteet	Aseta suurempi työkorkeus (katso ”Vihjeitä nurmikon ilmaamiseen ja sammaleenpoistoon”)
	Liian paljon kasvijäännöksiä pinnassa	Katso alla*
	Tukkeutuma mahdollinen	Tarkista koneen alasiivu ja puhdista tarvittaessa (käytä aina puutarhakäsineitä)
Kone käy raskaasti tai hihna kitisee	Ilmaamisen/sammaleenpoiston asetus on liian matala kyseisiin olosuhteisiin	Aseta suurempi työkorkeus
	Ruoho on liian pitkä	Leikkaa ruoho
	Hyvin epätasainen pinta	Aseta suurempi työkorkeus
	Kokoojasäiliö on täynnä	Tyhjennä kokoojasäiliötä säännöllisesti
		Aseta suurempi työkorkeus (katso ”Työkorkeuden asetus”)
Piikit/terät eivät pyöri	Ruoho tukkii piikit/terät	Poista tukkeutuma (käytä aina puutarhakäsineitä)
	Hihna luistaa tai on vaurioitunut	Hakeudu asiakaspalveluun
Voimakas värinä/melu	Piikit/terät vahingoittuneet	ALR 900: Asenna sopivat varaosat (katso ”Piikkien asennus ja irrotus”)
		AVR 1100: Hakeudu asiakaspalveluun
Epättydyttävä työteho	Maa on liian märkä ilmaamiseen/sammaleenpoistoon	Aseta suurempi työkorkeus (katso ”Vihjeitä nurmikon ilmaamiseen ja sammaleenpoistoon”)
	Ilmaamisen/sammaleenpoiston asetus on liian matala kyseisiin olosuhteisiin	Aseta suurempi työkorkeus
	Tukkeutuma mahdollinen	Tarkista koneen alasiivu ja puhdista tarvittaessa (käytä aina puutarhakäsineitä)
	Sivuritiilä on tukossa	Poista kasvijäännökset sivuritiilän ulkopuolelta
	Jousipiikkejä puuttuu (vain ALR 900)	Asenna korvaavat jousipiikit (käytä aina puutarhakäsineitä)

\*Jos pinnassa on paljon puista tullutta roskaa (esim. lehtiä, oksia, jne.) tulee nämä ensin poistaa asettamalla kone työkorkeudelle 3 tai 4.

## Hoito ja huolto

### Huolto ja puhdistus

- ▶ **Irrota pistotulppa pistorasiasta ja poista kokoojasäiliö ennen kaikkia laitteeseen kohdistuvia töitä.**
- ▶ **Käytä aina puutarhakäsineitä, kun työskentelet terävien piikkien/terien alueella.**

**Huomio:** Suorita seuraavat huoltotoimenpiteet säännöllisesti, takaaksesi pitkän ja luotettavan käyttöajan.

Tarkista säännöllisesti, ettei koneessa ole ilmeisiä puutteita, kuten löysät tai vahingoittuneet piikit/terät, irtonaiset liitokset tai kuluneet tahi vaurioituneet osat.

Tarkista, että suojuukset ja suojalaitteet ovat kunnossa ja oikein asennettu. Suorita mahdolliset huolto- ja korjaustyöt ennen käyttöä.

Jos sähkölaitteessa, huolellisesta valmistuksesta ja koestusmenettelystä huolimatta esiintyy vikaa, tulee korjaus antaa Bosch sopimuspalvelun tehtäväksi.

Ilmoita kaikissa kyselyissä ja varaosatilauksissa 10-numeroinen tuotenumero, joka löytyy sähkölaitteen mallikilvestä.

### Piikkien irrotus ja asennus

- ▶ **Irrota pistotulppa pistorasiasta ja poista kokoojasäiliö ennen kaikkia laitteeseen kohdistuvia töitä.**
- ▶ **Käytä aina puutarhakäsineitä, kun työskentelet terävien piikkien/terien alueella.**

Käännä kone ylösalaisin.

Tartu piikkiin **12** kärkipihdeillä, paina alaspäin ja työnnä piikki **12** pois tapista **11**. (katso kuva G)

Uuden piikin **12** asennus tapahtuu käänteisessä järjestyksessä.

### Nurmikon ilmaamisen/sammaleenpoiston jälkeensäilytys

Puhdista kone ulkoa huolella pehmeällä harjalla ja rievulla. Älä käytä vettä, liuottimia tai kiillotusaineita. Poista kaikki kiinnittynyt ruoho, etenkin tuuletusaukoista **8**.



Aseta kone sivuttain ja puhdista piikkien/terien lähellä oleva alue. Poista kovaksi puristunut leikkuujäännös puu- tai muovikappaleella.

► **Käytä aina puutarhakäsineitä, kun työskentelet terävien piikkien/terien alueella.**

Säilytä kone kuivassa paikassa. Älä aseta muita esineitä koneen päälle. Taita kahva kokonaan yhteen tilan säästämiseksi.

► **Tarkista taittaessasi auki tai kiinni ylempi/alempi käsikahva, että virtajohto ei jää puristukseen. Älä anna käsikahvan pudota.**

Kokoojäsäiliö irrotetaan koneen säilytyksen ajaksi. (katso kuva H)

### Asiakaspalvelu ja asiakasneuvonta

Asiakaspalvelu vastaa tuotteesi korjausta ja huoltoa sekä varaosia koskeviin kysymyksiin. Räjähdyspiirustuksia ja tietoja varaosista löydät myös osoitteesta:

[www.bosch-pt.com](http://www.bosch-pt.com)

Bosch-asiakasneuvontatiimi auttaa mielellään sinua tuotteiden ja lisätarvikkeiden ostoa, käyttöä ja säätöä koskevissa kysymyksissä.

### Suomi

Robert Bosch Oy  
Bosch-keskushuolto  
Pakkalantie 21 A  
01510 Vantaa  
Puh.: +358 (09) 435 991  
Faksi: +358 (09) 870 2318  
[www.bosch.fi](http://www.bosch.fi)

### Hävitys

Sähkötyökalu, lisätarvikkeet ja pakkaukset tulee toimittaa ympäristöystävälliseen uusiokäyttöön.

#### Vain EU-maita varten:



Älä heitä sähkötyökaluja talousjätteisiin!

Eurooppalaisen vanhoja sähkö- ja elektroniikkalaitteita koskevan direktiivin 2002/96/EY ja sen kansallisten lakien muunnosten mukaan,

tulee käyttökelvottomat sähkötyökalut kerätä erikseen ja toimittaa ympäristöystävälliseen uusiokäyttöön.

**Oikeus teknisiin muutoksiin pidätetään.**

## Υποδείξεις ασφαλείας

**Προσοχή! Διαβάστε προσεκτικά τις οδηγίες που ακολουθούν. Εξοικειωθείτε με τα στοιχεία χειρισμού και τη σωστή χρήση του μηχανήματος. Διαφυλάξτε τις οδηγίες χειρισμού για κάθε μελλοντική χρήση.**

### Ερμηνεία των συμβόλων επάνω στο μηχανήμα



Υπόδειξη κινδύνου, γενικά.



Διαβάστε όλες τις οδηγίες χειρισμού.



Φροντίστε να μην διατρέχουν κίνδυνο τραυματισμού από εκσφενδονιζόμενα ξένα σώματα τυχόν παρευρισκόμενα άτομα.



Φροντίστε, τυχόν παρευρισκόμενα άτομα να κρατούν ασφαλή απόσταση από το μηχανήμα.



Κοφτερά δόντια/μαχαίρια. Να προστατεύετε τα δάχτυλα των χεριών και των ποδιών σας από έναν ενδεχόμενο ακρωτηριασμό.



Να θέτετε το μηχανήμα εκτός λειτουργίας και να βγάζετε το φινι από τη πρίζα πριν ρυθμίσετε ή καθαρίσετε το μηχανήμα καθώς και όταν μπερδεύει το ηλεκτρικό καλώδιο ή όταν πρόκειται να αφήσετε το μηχανήμα ανεπιτήρητο – έστω και για λίγο. Να κρατάτε το ηλεκτρικό καλώδιο πάντα μακριά από τα δόντια/μαχαίρια.



Να προστατεύετε τον εαυτό σας από ηλεκτροπληξία.



Να κρατάτε το ηλεκτρικό καλώδιο μακριά από τα μαχαίρια κοπής.



Να περιμένετε να σταματήσουν όλα τα εξαρτήματα/μέρη του μηχανήματος πριν τα πιάσετε. Μετά τη θέση του μηχανήματος εκτός λειτουργίας τα δόντια/μαχαίρια συνεχίζουν να περιστρέφονται και μπορεί έτσι προκαλέσουν τραυματισμούς.



Μην χρησιμοποιείτε το μηχανήμα όταν βρέχει και μην το εκθέτετε στη βροχή.

### Χειρισμός

- ▶ Αυτό το μηχανήμα δεν προορίζεται για να το χειρίζονται άτομα (συμεριλαμβανομένων και παιδιών) με περιορισμένες ψυχικές, αισθητήριες ή πνευματικές ικανότητες ή με ελλιπή σχετική πείρα και/ή ελλιπείς γνώσεις, εκτός αν θα επιτηρούνται από ένα αρμόδιο για την ασφάλειά τους άτομο ή θα λαμβάνουν από αυτό αυτό οδηγίες, πως πρέπει να χειρίζονται το μηχανήμα. Τα παιδιά πρέπει να επιτηρούνται για να εξασφαλιστεί, ότι δεν θα παίξουν με το μηχανήμα.
- ▶ Να μην χρησιμοποιείτε το μηχανήμα όταν είστε κουρασμένος/κουρασμένη, άρρωστος/άρρωστη ή όταν βρίσκεστε υπό την επήρροη αλκοόλ, ναρκωτικών ουσιών ή φαρμάκων.
- ▶ Να μην επιτρέψετε τη χρήση του μηχανήματος σε παιδιά ή σε άτομα που δεν είναι εξοικειωμένα μ' αυτό. Διάφορες εθνικές διατάξεις μπορεί να περιορίζουν την ηλικία του χειριστή. Όταν δεν χρησιμοποιείτε το μηχανήμα να το διαφυλάγετε/αποθηκεύετε σε χώρο απρόσιτο στα παιδιά.
- ▶ Να μην αερίζετε/αναδεύετε ποτέ το γρασίδι όταν βρίσκονται κοντά άλλα άτομα, ιδιαίτερα παιδιά/η κατοικίδια ζώα.
- ▶ Ο χειριστής ή ο χρήστης ευθύνονται για τυχόν ατυχήματα ή ζημιές σε ανθρώπους ή την περιουσία τους.
- ▶ Να φοράτε πάντοτε ωτασπίδες και προστατευτικά γυαλιά όταν εργάζεστε με το μηχανήμα.
- ▶ Να μην χρησιμοποιείτε το μηχανήμα όταν είστε ξυπόλητοι ή όταν φοράτε ανοιχτά πέδιλα. Να φοράτε πάντοτε γερά παπούτσια και μακριά παντελόνια.
- ▶ Να επιθεωρείτε την υπό επεξεργασία επιφάνεια προσεκτικά και να απομακρύνετε τυχόν πέτρες, ράβδους, σύρματα, κόκκαλα και κάθε άλλο ξένο αντικείμενο.
- ▶ Πριν χρησιμοποιήσετε το μηχανήμα να ασκείτε οπτικό έλεγχο και να βεβαιώνετε ότι δεν λείπουν, δεν έχουν φθαρεί και δεν έχουν υποστεί ζημιά ή βλάβη τα δόντια ή οι βίδες των δοντιών.
- ▶ Να αντικαθιστάτε τυχόν χαλασμένα ή φθαρμένα δόντια και να ξεβιδώνετε ολόκληρο το σετ. Έτσι εξασφαλίζεται η ομαλή λειτουργία τους. Να προσέχετε ιδιαίτερα σε μηχανήματα με πολλά δόντια επειδή η περιστροφή ενός δοντιού μπορεί να προκαλέσει την κίνηση ενός άλλου δοντιού.
- ▶ Όταν χρησιμοποιείτε το μηχανήμα χωρίς διάταξη συλλογής του κομμένου υλικού να φοράτε προστατευτική προσωπίδα.
- ▶ Να προχωράτε πάντοτε με ησυχία, χωρίς να τρέχετε.
- ▶ Να αερίζετε/αναδεύετε το γρασίδι πάντοτε υπό το φως της ημέρας ή υπό καλό τεχνητό φως.
- ▶ Αν είναι δυνατόν, να αποφεύγετε τη χρήση του μηχανήματος όταν το χορτάρι είναι υγρό και σε αντίθετη περίπτωση να λαμβάνετε συμπληρωματικά αντιολισθητικά μέτρα.
- ▶ Ο αερισμός/Η ανάδευση του γρασιδιού σε κατηφορίες μπορεί να είναι επικίνδυνη.
- ▶ Να μην αερίζετε/αναδεύετε ιδιαίτερα επικλινείς κατηφορίες.
- Όταν εργάζεστε σε επικλινείς επιφάνειες ή επάνω υγρό γρασίδι να φροντίζετε για την ασφαλή στάση του σώματός σας.
- Σε επικλινείς επιφάνειες να αερίζετε/να αναδεύετε το γρασίδι πάντοτε οριζόντια και ποτέ προς τα επάνω ή προς τα κάτω.
- Να δίνετε ιδιαίτερη προσοχή όταν αλλάζετε κατεύθυνση στις επικλινείς επιφάνειες.
- Να δίνετε ιδιαίτερη προσοχή όταν οπισθοχωρείτε καθώς και όταν τραβάτε το μηχανήμα.
- ▶ Όταν αερίζετε/αναδεύετε το γρασίδι να ωθείτε πάντα το μηχανήμα προς τα εμπρός και να μην το τραβάτε ποτέ προς το σώμα σας.
- ▶ Όταν γέρνετε το μηχανήμα για να το μεταφέρετε, για να το περάσετε πάνω από επιφάνειες που δεν έχουν γρασίδι ή χορτάρι καθώς και για να το μεταφέρετε προς/από την επιφάνεια στην οποία θέλετε να εργαστείτε μ' αυτό, τα δόντια/τα μαχαίρια πρέπει να μην κινούνται.
- ▶ Να μην εργάζεστε ποτέ με το μηχανήμα χωρίς τη διάταξη συλλογής του κομμένου υλικού ή την προστασία από προσκρούσεις.
- ▶ Να θέτετε το μηχανήμα σε λειτουργία όπως περιγράφεται στις οδηγίες χειρισμού και να φροντίζετε, τα πόδια σας να έχουν επαρκή απόσταση από τα περιστρεφόμενα εξαρτήματα.
- ▶ Να μην γέρνετε το μηχανήμα όταν το βάζετε εμπρός καθώς και όταν ξεκινάτε την εργασία σας, εκτός αν αυτό είναι οπωσδήποτε απαραίτητο. Σε μια τέτοια περίπτωση να ανασηκώσετε, πατώντας προς τα κάτω τη λαβή, την πλευρά που δεν δείχνει προς το χειριστή. Φροντίστε, τα χέρια σας να βρίσκονται επάνω στη λαβή όταν αφήνετε το μηχανήμα πάλι να κατέβει.

- ▶ Να μην βάζετε τα χέρια σας και τα πόδια σας κοντά σε ή κάτω από περιστρεφόμενα εξαρτήματα.
- ▶ Όταν εργάζεστε με το μηχάνημα να κρατάτε επαρκή απόσταση από τη ζώνη εξόδου του κομμένου υλικού.
- ▶ Να μην ανασηκώνετε/μεταφέρετε το μηχάνημα όταν ο κινητήρας βρίσκεται εν κινήσει.
- ▶ Όταν ρυθμίζετε το μηχάνημα να προσέχετε να μην εμπλακούν τα πόδια σας ή τα χέρια σας ανάμεσα στα κινούμενα δόντια/μαχαίρια και στα ακίνητα εξαρτήματα του μηχανήματος.
- ▶ **Να ελέγχετε τακτικά το ηλεκτρικό καλώδιο και τυχόν καλώδια επιμήκυνσης (μπιλαντέζες). Μην βάλετε ποτέ ένα χαλασμένο καλώδιο στην πρίζα και μην το αγγίζετε πριν διακόψετε τη σύνδεσή του με το δίκτυο.** Όταν ένα καλώδιο είναι χαλασμένο μπορεί να έρθετε σε επαφή με ηλεκτροφόρα εξαρτήματα. Προσοχή, κίνδυνος ηλεκτροπληξίας.
- ▶ Να μην αγγίζετε τα δόντια πριν διακόψετε τη σύνδεση του μηχανήματος με το ηλεκτρικό δίκτυο και πριν τα δόντια σταματήσουν να κινούνται εντελώς.
- ▶ **Να κρατάτε το ηλεκτρικό καλώδιο και το καλώδιο επιμήκυνσης μακριά από τα δόντια.** Τα δόντια μπορεί να προκαλέσουν ζημιά στα καλώδια κι εσείς να έρθετε σε επαφή με ηλεκτροφόρα εξαρτήματα, διατρέχοντας έτσι τον κίνδυνο ηλεκτροπληξίας.

#### Να βγάξετε το φως από την πρίζα δικτύου:

- πάντοτε όταν απομακρύνετε από το μηχάνημα,
- όταν εξουδετερώνετε τυχόν μπλοκαρίσματα,
- όταν ελέγχετε ή καθαρίζετε το μηχάνημα καθώς και όταν διεξάγετε κάτι σ' αυτό,
- μετά από μια σύγκρουση με ένα ξένο αντικείμενο. Να ελέγχετε αμέσως το μηχάνημα για τυχόν ζημιές ή βλάβες και, αν χρειαστεί, εξουδετερώστε τις,
- όταν το μηχάνημα αρχίσει να δονείται ασυνήθιστα (ελέγξτε το αμέσως).

#### Συντήρηση

- ▶ Βεβαιωθείτε ότι όλα τα παξιμάδια, οι πύροι και οι βίδες «κάθονται» ασφαλώς ώστε το μηχάνημα να εργάζεται κι αυτό με ασφάλεια.
- ▶ Να ελέγχετε τακτικά μήπως έχει φθαρεί η διάταξη συλλογής του κομμένου υλικού.
- ▶ Να ελέγχετε το μηχάνημα και για λόγους ασφαλείας να αντικαθιστάτε τυχόν φθαρμένα ή χαλασμένα εξαρτήματα.
- ▶ Να βεβαιώνετε ότι τα ανταλλακτικά προέρχονται από την Bosch.
- ▶ Να φοράτε πάντοτε γάντια κηπουτικής όταν εργάζεστε ή φτιάχνετε κάτι στη περιοχή των κοφτερών δοντιών/μαχαριών.

#### Σύνδεση στο δίκτυο

- ▶ Η τάση της πηγής ρεύματος πρέπει να εκπληρώνει τις απαιτήσεις που αναγράφονται στην πινακίδα κατασκευαστή της συσκευής.
- ▶ Σας συμβουλεύουμε να συνδέετε τη συσκευή αυτή στην πρίζα δικτύου μέσω ενός προστατευτικού διακόπτη διαρροής 30 mA.
- ▶ Όταν χρειαστεί να αλλάξετε το ηλεκτρικό καλώδιο να χρησιμοποιήσετε το ηλεκτρικό καλώδιο που προβλέπει ο κατασκευαστής. Τον τύπο και τον κωδικό αριθμό θα τον βρείτε στις οδηγίες χρήσης.
- ▶ Μην πιάσετε ποτέ το φως του ηλεκτρικού καλωδίου με υγρά χέρια.
- ▶ Να μην ζουλίζετε και να μην τραβάτε με δύναμη το ηλεκτρικό καλώδιο και το καλώδιο επιμήκυνσης και να μην περνάτε με το μηχάνημα πάνω απ' αυτά, επειδή αυτά μπορεί

να υποστούν ζημιά. Να προστατεύετε το καλώδιο από υπερβολική ζέστη, λάδια και κοφτερές ακμές.

- ▶ Το καλώδιο επιμήκυνσης πρέπει να έχει τη διατομή που αναφέρεται στις οδηγίες χρήσης και να αντέχει στον ψεκασμό με νερό. Ο συμπλέκτης δεν επιτρέπεται να βρίσκεται μέσα σε νερό.
- ▶ Να φοράτε πάντοτε γάντια κηπουτικής όταν εργάζεστε ή φτιάχνετε κάτι στη περιοχή των κοφτερών δοντιών/μαχαριών.

## Περιγραφή λειτουργίας



**Διαβάστε όλες τις προειδοποιητικές υποδείξεις.** Αμέλειες κατά την τήρηση των προειδοποιητικών υποδείξεων μπορεί να προκαλέσουν ηλεκτροπληξία, κίνδυνο πυρκαγιάς ή/και σοβαρούς τραυματισμούς.

### Χρήση σύμφωνα με τον προορισμό

Η συσκευή προορίζεται για χρήση στον ιδιωτικό τομέα, για το σκάλισμα, την ανάδευση ή/και το αερισμό του γρασιδιού.

Όταν ρυθμιστεί μεγάλο ύψος εργασίας μπορείτε επίσης να μαζέψετε και φυλλώματα που βρίσκονται επάνω στο γρασίδι.

### Περιεχόμενο συσκευασίας

Βγάλτε προσεκτικά το μηχάνημα από τη συσκευασία και ελέγξτε αν παραλάβετε όλα τα παρακάτω αντικείμενα:

- Αεριστήρας γρασιδιού (ALR 900)/Αναδευτήρας (AVR 1100)
- Κάτω τμήμα λαβής
- Επάνω τμήμα λαβής
- Επάνω τμήμα καλάθου συλλογής χορταριού
- Κάτω τμήμα καλάθου συλλογής χορταριού (βρίσκεται μέσα στο επάνω τμήμα καλάθου συλλογής χορταριού)
- 4 βίδες
- 4 βίδες με μοχλό
- 2 clip (συσφιγκτήρες) καλωδίου
- οδηγίες χειρισμού

Σε περίπτωση που λείπουν ή έχουν υποστεί ζημιά κάποια εξαρτήματα, τότε σας παρακαλούμε να απευθυνθείτε στον έμπορά σας.

Όταν το μηχάνημα είναι πλήρως συναρμολογημένο ζυγίζει περίπου 9,9–10,4 kg. Αν χρειαστεί, ζητήστε βοήθεια για να βγάλετε το μηχάνημα από τη συσκευασία.

Όταν βγάξετε το μηχάνημα από τη συσκευασία καθώς και όταν το πηγαίνετε στο γρασίδι να δίνετε προσοχή στα κοφτερά δόντια/μαχαίρια.

### Απεικονιζόμενα στοιχεία

Η αριθμοδότηση των απεικονιζόμενων στοιχείων βασίζεται στην απεικόνιση του μηχανήματος στη σελίδα με τα γραφικά.

- 1 Έλασμα λαβής, επάνω τμήμα
- 2 Μοχλός ζεύξης
- 3 Κουμπί ασφαλείας
- 4 Φως δικτύου \*\*
- 5 Ασφάλεια καλωδίου
- 6 Έλασμα λαβής, κάτω τμήμα
- 7 Κάλαθος συλλογής χορταριού
- 8 Σχισμές αερισμού
- 9 Μοχλός για ύψος εργασίας
- 10 Αριθμός σειράς

\*\* ανάλογα με την εκάστοτε χώρα

**Εξαρτήματα που απεικονίζονται ή περιγράφονται δεν περιέχονται στη στάνταρ συσκευασία. Για τον πλήρη κατάλογο εξαρτημάτων κοιτά το πρόγραμμα εξαρτημάτων.**

**Τεχνικά χαρακτηριστικά**

Αεριστήρας γρασιδιού / Αναδευτήρας		ALR 900	AVR 1100
Αριθμός ευρετηρίου		3 600 H8A 0..	3 600 H8A 1..
Ονομαστική ισχύς	W	900	1100
Πλάτος λωρίδας	cm	32	32
Όγκος, κάλαθος συλλογής χορταριού	l	50	50
Μηχανισμός			
– Ελατηριωτά δόντια		●	–
– Παλινδρομικό μαχαίρι		–	●
Σύστημα συλλογής		Jet Collect	Jet Collect
Ύψος εργασίας	mm	+10/+5/0/-5	+5/0/-5/-10
Βάρος σύμφωνα με EPTA-Procedure 01/2003	kg	9,9	10,4
Αριθμός σειράς		Βλέπε αριθμό σειράς 10 (Πινακίδα κατασκευαστή) στο μηχάνημα	

**Πληροφορίες για θόρυβο και δονήσεις**

Οι τιμές μέτρησης του θορύβου εξακριβώθηκαν κατά 2000/14/EK (ύψος 1,60 m, απόσταση 1 m). Η χαρακτηριστική στάθμη θορύβου της συσκευής εξακριβώθηκε σύμφωνα με την καμπύλη A και ανέρχεται σε: Στάθμη ακουστικής πίεσης Στάθμη ακουστικής ισχύος Ανασφάλεια μέτρησης K=	3 600 ...	H8A 0..	H8A 1..
Οι ολικές τιμές κραδασμών (άθροισμα ανυσμάτων τριών κατευθύνσεων) εξακριβώθηκαν κατά EN 60335: Τιμή εκπομπής κραδασμών a <sub>v</sub> = Ανασφάλεια μέτρησης K=			
		dB(A)	dB(A)
		78	78
		94	93
		1	1
		m/s <sup>2</sup>	m/s <sup>2</sup>
		2,5	2,5
		1,5	1,5

**Δήλωση συμβατότητας**

3 600 ...	H8A 0..	H8A 1..
Δηλώνουμε υπευθύνως ότι το προϊόν που περιγράφεται στα «Τεχνικά χαρακτηριστικά» εκπληρώνει τους εξής κανονισμούς ή κατασκευαστικές συστάσεις: EN 60335 σύμφωνα με τις διατάξεις των οδηγιών 2004/108/EK, 98/37/EK (έως 28.12.2009), 2006/42/EK (από 29.12.2009), 2000/14/EK. 2000/14/EK: Εγγυόμαστε στάθμη ακουστικής ισχύος Διαδικασία αξιολόγησης της Δήλωσης συμβατότητας σύμφωνα με το παράρτημα V.		
	dB(A)	95
		94

Κατηγορία προϊόντος: 49

Τεχνικός φάκελος από:  
Bosch Lawn and Garden Ltd., PT-LG/EAE,  
Stowmarket, Suffolk IP14 1EY, EnglandDr. Egbert Schneider Dr. Eckerhard Strötgen  
Senior Vice President Head of Product  
Engineering CertificationRobert Bosch GmbH, Power Tools Division  
D-70745 Leinfelden-Echterdingen  
12.10.2009**Συναρμολόγηση****Για την ασφάλειά σας**

- ▶ **Προσοχή! Πριν διεξάγετε οποιαδήποτε εργασία συντήρησης ή/και καθαρισμού στην ίδια τη συσκευή θέστε την εκτός λειτουργίας και βγάλτε το φως από την πρίζα. Το ίδιο ισχύει, αν το ηλεκτρικό καλώδιο χαλάσει, κοπεί ή μηπερδευτεί.**
- ▶ **Μετά την απενεργοποίηση του μηχανήματος τα δόντια/μαχαίρια συνεχίζουν να περιστρέφονται για μερικά δευτερόλεπτα.**
- ▶ **Προσοχή – μην αγγίζετε τα περιστρεφόμενα δόντια/μαχαίρια.**
- ▶ **Να φοράτε πάντοτε γάντια κηπευτικής όταν εργάζεστε ή φτιάχνετε κάτι στη περιοχή των κοφτερών δοντιών/μαχαριών.**

**Ηλεκτρική ασφάλεια**

Για λόγους ασφαλείας η συσκευή σας διαθέτει μια προστατευτική μόνωση και γι' αυτό δεν χρειάζεται να γειωθεί. Η τάση λειτουργίας είναι 230 V AC, 50 Hz (για χώρες εκτός της ΕΕ 220 V, 240 V, ανάλογα με την εκάστοτε έκδοση. Να χρησιμοποιείτε μόνο εγκριμένα καλώδια επιμήκυνσης. Σχετικές πληροφορίες σας προσφέρει το αρμόδιο για σας Κατάστημα Service.

Επιτρέπεται μόνο η χρήση καλωδίων επιμήκυνσης τύπου H05VV-F, H05RN-F ή IEC (60227 IEC 53, 60245 IEC 57).

Όταν θελήσετε να χρησιμοποιήσετε τη συσκευή μέσω ενός καλωδίου επιμήκυνσης (μιας μπαλαντέζας) τότε οι πρέπει απαιτούνται οι εξής διατομές καλωδίων:

- 1,0 mm<sup>2</sup>: για μέγ. μήκος έως 40 m
- 1,5 mm<sup>2</sup>: για μέγ. μήκος έως 60 m
- 2,5 mm<sup>2</sup>: για μέγ. μήκος έως 100 m

Υπόδειξη: Όταν χρησιμοποιείτε ένα καλώδιο επιμήκυνσης αυτό πρέπει να διαθέτει – όπως περιγράφεται στις αντίστοιχες διατάξεις ασφαλείας – έναν προστατευτικό αγωγό, ο οποίος θα συνδέεται μέσω του φως με τον προστατευτικό αγωγό της ηλεκτρικής εγκατάστασης.

Σε αμφίβολες περιπτώσεις ρωτήστε έναν εκπαιδευμένο ηλεκτρολόγο ή το πλησιέστερο κατάστημα Service της Bosch.

**ΠΡΟΣΟΧΗ: Αντικανονικά καλώδια επιμήκυνσης μπορεί να είναι επικίνδυνα. Το καλώδιο επιμήκυνσης, το φως και ο συνδετήρας πρέπει να είναι στεγανά και εγκριμένα για χρήση σε εξωτερικούς χώρους.**

Οι καλωδιακές συνδέσεις πρέπει να είναι στεγνές και να μην αποθέτονται στο δάπεδο.

Για να αυξήσετε την προστασία σας συνιστάμε τη χρήση ενός αυτόματου διακόπτη διαρροής διακόπτης (FI/RCD) 30 mA. Να ελέγχετε αυτό το διακόπτη πριν από κάθε χρήση της συσκευής.

Υπόδειξη για προϊόντα που **δεν πωλούνται στην GB:**  
**ΠΡΟΣΟΧΗ:** Για τη δική σας, προσωπική

ασφάλεια είναι απαραίτητο, το φως που είναι στερεωμένο στη συσκευή να συνδεθεί με το καλώδιο επιμήκυνσης. Ο συνδετήρας του καλωδίου επιμήκυνσης πρέπει να αντέχει στον ψεκασμό με νερό, να είναι από ελαστικό ή να φέρει ελαστική επίστρωση.

Η επιδιόρθωση ενός τυχόν χαλασμένου ηλεκτρικού καλωδίου επιτρέπεται να διεξαχτεί μόνο από ένα εξουσιοδοτημένο συνεργείο της Bosch.

### Συναρμολόγηση

- **Να προσέχετε όταν (ανα) διπλώνετε την άνω/κάτω λαβή να μην ζουλήξετε το ηλεκτρικό καλώδιο. Μην αφήσετε τη λαβή να πέσει.**

#### Συναρμολόγηση της συσκευής **A**

Στερεώστε το κάτω τμήμα λαβής **6** στο σώμα του μηχανήματος με δυο βίδες και παξιμάδια με μοχλό.

Συναρμολογήστε το επάνω τμήμα λαβής **1** με τις βίδες και τα παξιμάδια με μοχλό στα κάτω βάκτρα **6**.

**Υπόδειξη:** Βεβαιωθείτε, ότι το καλώδιο είναι στερεωμένο στη λαβή με τους σφιγκτήρες καλωδίου (clip).

Στερεώστε το καλώδιο στην ασφάλεια καλωδίου **5**. Βεβαιωθείτε, ότι το καλώδιο έχει αρκετό «παιχνίδι».

#### Κάλαθος συλλογής κομμένης χλόης **B C**

Διαχωρίστε το επάνω τμήμα του καλάθου συλλογής κομμένης χλόης από το κάτω τμήμα του καλάθου συλλογής κομμένης χλόης.

Περάστε το επάνω τμήμα του καλάθου συλλογής κομμένης χλόης στην αυλάκωση του κάτω τμήματος του καλάθου συλλογής κομμένης χλόης και συνδέστε τα δυο τεμάχια μεταξύ τους.

Κλείστε τα δυο κόκκινα ελάσματα (ένα σε κάθε πλευρά).

Αναρτήστε/Αφαιρέστε τον κάλαθο συλλογής κομμένης χλόης **7** όπως φαίνεται στην εικόνα.

#### Ρύθμιση ύψους εργασίας **D**

Πατήστε το μοχλό για το ύψος εργασίας **9** επάνω στον τροχό και οδηγήστε τον προς τα εμπρός ή προς τα πίσω μέχρι να ρυθμίσετε το επιθυμητό ύψος εργασίας.

Η διαδικασία αυτή πρέπει να διεξαχθεί και στις δυο πλευρές του μηχανήματος.

Βεβαιωθείτε, ότι οι μοχλοί **9** βρίσκονται και οι δυο στην ίδια θέση.

**Υπόδειξη:** Υπό δυσμενείς συνθήκες εργασίας μπορεί τα προφίλ των ελαστικών να γεμίσουν με βρωμιές ή/και το μηχάνημα να βυθιστεί στο έδαφος. Αυτό μπορεί να επηρεάσει το βάθος διείδυσης στο έδαφος.

## Λειτουργία

### Εκκίνηση

- **Μετά την απενεργοποίηση του μηχανήματος τα δόντια/μαχαίρια συνεχίζουν να περιστρέφονται για μερικά δευτερόλεπτα. Περιμένετε μέχρι να ακινητοποιηθούν ο κινητήρας και τα δόντια/μαχαίρια πριν θέσετε το μηχάνημα πάλι σε λειτουργία.**
- **Να μη θέτετε το μηχάνημα εκτός λειτουργίας και αμέσως μετά πάλι σε λειτουργία.**

**Υπόδειξη:** Για να διευκολύνετε την εκκίνηση πατήστε τη λαβή προς τα κάτω για να ανασηκώσετε τους μπροστινούς τροχούς.

### Θέση σε λειτουργία **E F**



Πατήστε και κρατήστε πατημένο το κουμπί ασφαλείας **3**.

Πατήστε το μοχλό ζεύξης **2** επάνω στο έλασμα της λαβής.

Αφήστε ελεύθερο το κουμπί ασφαλείας **3**.

### Θέση εκτός λειτουργίας

Αφήστε ελεύθερο το μοχλό ζεύξης **2**.

### Υποδείξεις εργασίας

#### Αερισμός και ανάδευση γρασιδιού

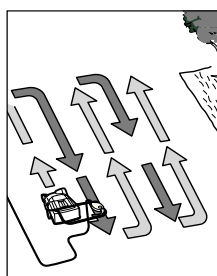

Τοποθετήστε τον ALR 900/AVR 1100 στην ακμή του γρασιδιού και όσο το δυνατό πιο κοντά στην πρίζα δικτύου. Να εργάζεστε απομακρυνόμενοι από την πρίζα δικτύου.

Κάθε φορά που αλλάζετε κατεύθυνση να οδηγείτε το ηλεκτρικό καλώδιο στην απέναντι, ήδη κατεργασμένη πλευρά.

Όταν αεριζετε/αναδεύετε το γρασίδι **να μην υπερφορτώνετε τον κινητήρα.**

#### ALR 900:

Σε περίπτωση υπερφόρτισης ο αριθμός στροφών μειώνεται και μεταβάλλεται ο θόρυβος του κινητήρα. Σ' αυτές τις περιπτώσεις να αφήνετε ελεύθερο το μοχλό ζεύξης **2** και να ρυθμίζετε ένα **μεγαλύτερο ύψος εργασίας**. Διαφορετικά μπορεί να υποστεί ζημιά ο κινητήρας.

#### AVR 1100:

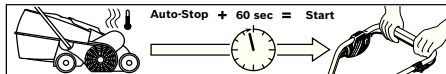

Ο κινητήρας διαθέτει μια διάταξη αυτόματης απόζευξης η οποία ενεργοποιείται όταν μπλοκάρουν ή «μπουκώσουν» τα μαχαίρια ή/και όταν υπερφορτωθεί ο κινητήρας. Σε μια τέτοια περίπτωση απενεργοποιήστε αμέσως το μηχάνημα.

Η διάταξη αυτόματης απόζευξης επαναφέρεται μόνο όταν αφήσετε ελεύθερο το μοχλό ζεύξης **2**. Βγάλτε το φως από την πρίζα, εξουδετερώστε τυχόν μπλοκαρίσματα και περιμένετε ένα λεπτό πριν θέσετε πάλι σε λειτουργία το μηχάνημα, για να λάβει χώρα η επαναφορά της διάταξης αυτόματης απόζευξης.

- **Να φοράτε πάντοτε γάντια κηπευτικής όταν εργάζεστε ή φτιάχνετε κάτι στη περιοχή των κοφτερών δοντιών/μαχαϊριών.**

**Υπόδειξη:** Όταν αναμένετε την επαναφορά της διάταξης αυτόματης απόζευξης τραβήξτε πρόωρα το μοχλό ζεύξης **2** όταν το μηχάνημα είναι συνδεδεμένο με το δίκτυο, χρόνος επαναφοράς της διάταξης αυτόματης απόζευξης παρατείνεται.

Αυξήστε το ύψος εργασίας όταν το μηχάνημα διακόψει πάλι αυτόματα τη λειτουργία του, ή περιμένετε να βελτιωθούν οι συνθήκες εργασίας. Διαβάστε σχετικά τον «Πίνακα αναζήτησης σφαλμάτων» και τις «Συμβουλές για τον αερισμό και την ανάδευση γρασιδιού».

#### Συμβουλές για τον αερισμό και την ανάδευση γρασιδιού

Όταν το γρασίδι είναι κοντό και ελαφρά υγρό τότε επικρατούν άριστες συνθήκες για τον αερισμό/την ανάδευση του γρασιδιού. Όταν αεριζετε ή αναδεύετε το γρασίδι όταν αυτό είναι μαλακό ή σκληρό τότε αυτό μπορεί να υποστεί ζημιά και να οδηγήσει σε ανεπαρκή συλλογή του κομμένου υλικού από το μηχάνημα.

- Πριν τον αερισμό/την ανάδευση του γρασιδιού να εξουδετερώνετε τα βρύα με μέσα από το κοινό εμπόριο.
- Να ξεκινάτε τον ALR 900/AVR 1100 με το μεγαλύτερο ύψος εργασίας και στη συνέχεια να το χαμηλώνετε ανάλογα.
- Να αερίζετε/αναδεύετε το γρασίδι πρώτα οδηγώντας το μηχάνημα μπρος-πίσω σε μια και μόνη κατεύθυνση και μια εβδομάδα αργότερα με τον ίδιο τρόπο και κάθετα ως προς την πρώτη κατεύθυνση, μέχρι να κατεργαστείτε όλη την επιφάνεια του γρασιδιού.
- Όταν το υπό κατεργασία γρασίδι περιέχει βρύα ή ξερά φυτικά υπολείμματα μπορεί, όταν το αερίζετε/αναδεύετε να σχηματιστούν τρύπες ή κρόσια.

**Υπόδειξη:** Όταν επάνω στην υπό κατεργασία επιφάνεια έχει πέσει υλικό από τα δέντρα (π. χ. φύλλα, κλαδιά κτλ.), τότε καθαρίστε την επιφάνεια ρυθμίζοντας στο μηχάνημα το ύψος εργασίας 3 ή 4.

Για να επιτύχετε άριστα αποτελέσματα να κόβετε το χορτάρι πριν σπείρετε. Στις θέσεις που δεν φύτεψε χορτάρι και στις θέσεις με αραιά βλάστηση να σπέρνετε φορές με σπόρους υψηλής απόδοσης. Πριν τη λίπανση να αφήνετε τους φρέσκους σπόρους να βλασταίνουν και, αν χρειαστεί, να τους ποτίζετε για να μην ξεραθούν. Η καλύτερη εποχή για τον αερισμό/την ανάδευση του γρασιδιού είναι η άνοιξη και το όψιμο φθινόπωρο.

Επίσης, μπορείτε να περιποιηθείτε το γρασίδι ρυθμίζοντας, μετά από κάθε έκτη κοπή χορταριού, ένα μεγάλο ύψος εργασίας.

## Αναζήτηση σφαλμάτων

Στον παρακάτω πίνακα δείχνονται συμπτώματα σφαλμάτων καθώς και πως θα μπορέσετε να τα εξουδετερώσετε σε περίπτωση που κάποτε το μηχάνημά σας δεν θα εργάζεται σωστά. Όταν, όμως, δεν θα μπορέσετε να εντοπίσετε και να εξουδετερώσετε το πρόβλημα που παρουσιάστηκε, τότε σας παρακαλούμε να απευθυνθείτε σε ένα εξουσιοδοτημένο κατάστημα/συνεργείο Service.

- **Προσοχή: πριν αρχίσετε την αναζήτηση του σφάλματος διακόψτε τη λειτουργία της συσκευής και τραβήξτε το φως από την πρίζα.**

Συμπτώματα	Πιθανή αιτία	Θεραπεία
Το μηχάνημα δεν λειτουργεί	Λείπει η τάση δικτύου  Χαλασμένη πρίζα δικτύου Χαλασμένο καλώδιο επιμήκυνσης  «Έπεσε/Κάηκε» η ασφάλεια Πιθανός φραγμός  Ενεργοποιήθηκε η διάταξη αυτόματης απόζευξης (μόνο στον AVR 1100) Η ρύθμιση για τον αερισμό/την ανάδευση του γρασιδιού είναι γι' αυτές τις συνθήκες πολύ χαμηλή Φραγμένο στροφέιο  Ακάθαρτο πλευρικό πλέγμα  Γέμισε ο κάλαθος συλλογής κομμένης χλόης	Ελέγξτε και θέστε σε λειτουργία  Βάλτε το φως σε άλλη πρίζα Ελέγξτε το ηλεκτρικό καλώδιο και, αν χρειαστεί αντικαταστήστε το Αλλάξτε την ασφάλεια Ελέγξτε την κάτω πλευρά του μηχανήματος και, αν χρειαστεί, αποφράξτε την (φορώντας οπωσδήποτε γάντια κηπευτικής)  Βλέπε παρακάτω*  Ρυθμίστε μεγαλύτερο ύψος εργασίας  Ελέγξτε την κάτω πλευρά του μηχανήματος και, αν χρειαστεί, αποφράξτε την (φορώντας οπωσδήποτε γάντια κηπευτικής)  Αφαιρέστε τα φυτικά υπολείμματα από την εξωτερική πλευρά του πλευρικού πλέγματος  Να αδειάζετε τακτικά τον κάλαθο συλλογής κομμένης χλόης
Το μηχάνημα κάνει διακοπές	Χαλασμένο καλώδιο επιμήκυνσης  Η εσωτερική καλωδίωση του μηχανήματος έχει υποστεί ζημιά Λείπουν/Έχουν φθαρεί τα δόντια/τα μαχαίρια  Πολύ υγρές συνθήκες εργασίας  Πάρα πολλά φυτικά υπολείμματα επάνω στην υπό κατεργασία επιφάνεια Πιθανός φραγμός	Ελέγξτε το ηλεκτρικό καλώδιο και, αν χρειαστεί αντικαταστήστε το Απευθυνθείτε στο Service  ALR 900: Τοποθετήστε κατάλληλα ανταλλακτικά (βλέπε «Αποσυναρμολόγηση και συναρμολόγηση των δοντιών») AVR 1100: Απευθυνθείτε στο Service  Ρυθμίστε μεγαλύτερο ύψος εργασίας (βλέπε «Συμβουλές για τον αερισμό και την ανάδευση γρασιδιού»)  Βλέπε παρακάτω*  Ελέγξτε την κάτω πλευρά του μηχανήματος και, αν χρειαστεί, αποφράξτε την (φορώντας οπωσδήποτε γάντια κηπευτικής)

Συμπτώματα	Πιθανή αιτία	Θεραπεία
	<p>Η ρύθμιση για τον αερισμό/την ανάδευση του γρασιδιού είναι γι' αυτές τις συνθήκες πολύ χαμηλή</p> <p>Πολύ μακρύ χορτάρι</p> <p>Πολύ ανώμαλη επιφάνεια</p> <p>Γέμισε ο κάλαθος συλλογής κομμένης χλόης</p>	<p>Ρυθμίστε μεγαλύτερο ύψος εργασίας</p> <p>Κόψτε το γρασίδι</p> <p>Ρυθμίστε μεγαλύτερο ύψος εργασίας</p> <p>Να αδειάζετε τακτικά τον κάλαθο συλλογής κομμένης χλόης</p>
Το μηχάνημα κινείται με δυσκολία ή κάνει θόρυβο ο ιμάντας	Πολύ χαμηλό ύψος εργασίας	Ρυθμίστε μεγαλύτερο ύψος εργασίας (βλέπε «Ρύθμιση ύψους εργασίας»)
Τα δόντια/μαχαίρια δεν περιστρέφονται	<p>Τα δόντια/μαχαίρια εμποδίζονται από το χορτάρι</p> <p>Ο ιμάντας ολισθαίνει ή είναι χαλασμένος</p>	<p>Ελέγξτε την κάτω πλευρά του μηχανήματος και, αν χρειαστεί, αποφράξτε την (φορώντας οπωσδήποτε γάντια κηπευτικής)</p> <p>Απευθυνθείτε στο Service</p>
Ισχυροί κραδασμοί/θόρυβοι	Χαλασμένα δόντια/μαχαίρια	<p>ALR 900:</p> <p>Τοποθετήστε κατάλληλα ανταλλακτικά (βλέπε «Αποσυναρμολόγηση και συναρμολόγηση των δοντιών»)</p> <p>AVR 1100:</p> <p>Απευθυνθείτε στο Service</p>
Ανεπαρκής απόδοση εργασίας	<p>Έδαφος πολύ υγρό για αερισμό/ανάδευση</p> <p>Η ρύθμιση για τον αερισμό/την ανάδευση του γρασιδιού είναι γι' αυτές τις συνθήκες πολύ χαμηλή</p> <p>Πιθανός φραγμός</p> <p>Ακάθαρτο πλευρικό πλέγμα</p> <p>Λείπουν ελατηριωτά δόντια (μόνο στον ALR 900)</p>	<p>Ρυθμίστε μεγαλύτερο ύψος εργασίας (βλέπε «Συμβουλές για τον αερισμό και την ανάδευση γρασιδιού»)</p> <p>Ρυθμίστε μεγαλύτερο ύψος εργασίας</p> <p>Ελέγξτε την κάτω πλευρά του μηχανήματος και, αν χρειαστεί, αποφράξτε την (φορώντας οπωσδήποτε γάντια κηπευτικής)</p> <p>Αφαιρέστε τα φυτικά υπολείμματα από την εξωτερική πλευρά του πλευρικού πλέγματος</p> <p>Αντικαταστήστε τα ελατηριωτά δόντια (φορώντας οπωσδήποτε γάντια κηπευτικής)</p>

\*Όταν επάνω στην υπό καταργασία επιφάνεια έχει πέσει υλικό από τα δέντρα (π. χ. φύλλα, κλαδιά κτλ.), τότε καθαρίστε την επιφάνεια ρυθμίζοντας στο μηχάνημα το ύψος εργασίας 3 ή 4.

## Συντήρηση και Service

### Συντήρηση και καθαρισμός

- ▶ **Πριν διεξάγετε οποιαδήποτε εργασία στη συσκευή βγάλτε το φως από την πρίζα δικτύου και αφαιρέστε τον κάλαθο συλλογής κομμένης χλόης.**
- ▶ **Να φοράτε πάντοτε γάντια κηπευτικής όταν εργάζεστε ή φτιάχνετε κάτι στη περιοχή των κοφτερών δοντιών/μαχαίριων.**

**Υπόδειξη:** Να διεξάγετε τακτικά τις παρακάτω εργασίες συντήρησης για να εξασφαλίσετε την αξιόπιστη και μακρόχρονη χρήση του μηχανήματος.

Να ελέγχετε τακτικά το μηχάνημα μήπως παρουσιάζει εμφανείς ελλείψεις όπως χαλαρά ή χαλασμένα δόντια/μαχαίρια, χαλαρές συνδέσεις ή έχει φθαρμένα ή χαλασμένα εξαρτήματα.

Να ελέγχετε, αν οι καλύπτρες και οι προστατευτικές διατάξεις είναι άψογες και σωστά συναρμολογημένες. Τυχόν απαραίτητες επισκευές ή εργασίες συντήρησης πρέπει να εκτελούνται πριν τη χρήση του μηχανήματος.

Σε περίπτωση που το μηχάνημα, παρ' όλες τις επιμελημένες διαδικασίες κατασκευής και ελέγχου, σταματήσει κάποτε να λειτουργεί, τότε να αναθέσετε την επισκευή του σε ένα εξουσιοδοτημένο κατάστημα Service για μηχανήματα κήπου της Bosch.

Όταν παραγγέλνετε ανταλλακτικά σας παρακαλούμε να αναφέρετε οπωσδήποτε το 10 ψήφιο αριθμό ευρετηρίου που αναγράφεται στην πινακίδα κατασκευαστή του μηχανήματός σας.

### Αποσυναρμολόγηση και συναρμολόγηση των δοντιών

- ▶ **Πριν διεξάγετε οποιαδήποτε εργασία στη συσκευή βγάλτε το φως από την πρίζα δικτύου και αφαιρέστε τον κάλαθο συλλογής κομμένης χλόης.**
- ▶ **Να φοράτε πάντοτε γάντια κηπευτικής όταν εργάζεστε ή φτιάχνετε κάτι στη περιοχή των κοφτερών δοντιών/μαχαίριων.**

Αναποδογυρίστε το μηχάνημα.

Πιάστε το δόντι **12** με ένα μυτοσίμπιδο, πατήστε το προς τα κάτω και σπρώξτε το δόντι **12** για να βγει από τον πύλο **11**. (βλέπε εικόνα G)

Η συναρμολόγηση του νέου δοντιού **12** διεξάγεται αντίστροφα.

### Μετά τον αερισμό ή την ανάδευση/Διαφύλαξη

Να καθαρίζετε ολόκληρο το εξωτερικό του μηχανήματος με μια μαλακή βούρτσα κι ένα πανί. Μην χρησιμοποιήσετε διαλύτες ή στίλβωτικά μέσα. Να αφαιρείτε όλα τα κολλημένα υπολείμματα της χλόης, ιδιαίτερα από τις σχισμές αερισμού **8**.

Ακουμπήστε το μηχάνημα με την πλευρά στο δάπεδο και καθαρίστε την περιοχή των μαχαιριών/δοντιών. Αφαιρέστε το συμπιεσμένο κομμένο υλικό με ένα κομμάτι ξύλο ή πλαστικό.

► **Να φοράτε πάντοτε γάντια κηπευτικής όταν εργάζεστε ή φτιάχνετε κάτι στη περιοχή των κοφτερών δοντιών/μαχαιριών.**

Να αποθηκεύετε/διαφυλάγετε το μηχάνημα σε ένα στεγνό μέρος. Μην τοποθετείτε άλλα αντικείμενα επάνω στο μηχάνημα. Για να εξοικονομήσετε χώρο διπλώστε τελείως τη λαβή.

► **Να προσέχετε όταν (ανα) διπλώνετε την άνω/κάτω λαβή να μην ζουλήξετε το ηλεκτρικό καλώδιο. Μην αφήσετε τη λαβή να πέσει.**

Για να αποθηκεύσετε/διαφυλάξετε το μηχάνημα πρέπει πρώτα να αφαιρέσετε τον κάλαθο συλλογής κομμένης χλόης. (βλέπε εικόνα Η)

### Service και σύμβουλος πελατών

Το Service απαντά στις ερωτήσεις σας σχετικά με την επισκευή και τη συντήρηση του προϊόντος σας καθώς και για τα αντίστοιχα ανταλλακτικά. Λεπτομερή σχέδια και πληροφορίες για τα ανταλλακτικά θα βρείτε στην ηλεκτρονική διεύθυνση:

[www.bosch-pt.com](http://www.bosch-pt.com)

Η ομάδα συμβούλων της Bosch σας υποστηρίζει με ευχαρίστηση όταν έχετε ερωτήσεις σχετικές με την αγορά, τη χρήση και τη ρύθμιση των προϊόντων και ανταλλακτικών.

### Ελλάδα

Robert Bosch A.E.  
Κηφισσού 162  
12131 Περιστέρι-Αθήνα  
Tel.: +30 (0210) 57 01 200 ΚΕΝΤΡΟ  
Tel.: +30 (0210) 57 70 081 – 83 ΚΕΝΤΡΟ  
Fax: +30 (0210) 57 01 263  
Fax: +30 (0210) 57 70 080  
[www.bosch.gr](http://www.bosch.gr)

ABZ Service A.E.  
Tel.: +30 (0210) 57 01 375 – 378 SERVICE  
Fax: +30 (0210) 57 73 607

### Απόσυρση

Τα ηλεκτρικά εργαλεία, τα εξαρτήματα και οι συσκευασίες πρέπει να ανακυκλώνονται με τρόπο φιλικό προς το περιβάλλον.

#### Μόνο για χώρες της ΕΕ:



Μην ρίχνετε τα ηλεκτρικά εργαλεία στα απορρίμματα του σπιτιού σας! Σύμφωνα με την Κοινοτική Οδηγία 2002/96/ΕΚ σχετικά με τις παλαιές ηλεκτρικές και ηλεκτρονικές συσκευές και τη μεταφορά της

οδηγίας αυτής σε εθνικό δίκαιο δεν είναι πλέον υποχρεωτικό τα άχρηστα ηλεκτρικά εργαλεία να συλλέγονται ξεχωριστά για να ανακυκλωθούν με τρόπο φιλικό προς το περιβάλλον.

**Τηρούμε το δικαίωμα αλλαγών.**



## Güvenlik Talimatı

**Dikkat! Aşağıdaki talimatı dikkatlice okuyun. Aletin kumanda elemanları ve usulüne uygun kullanımını hakkında yeterli bilgi edinin. Kullanım kılavuzunu daha sonra başvurmak üzere güvenli bir yerde saklayın.**

### Alet üzerindeki sembollerin açıklaması



Genel tehlike uyarısı.



Kullanım kılavuzunu tam olarak okuyun.



Çalışırken yakınızdaki bulunan kişilerin etrafına savrulabilecek yabancı cisimler tarafından yaralanmaması için gerekli önlemleri alın.



Çalışırken başkalarını aletten güvenli bir uzaklıkta tutun.



Keskin tırnaklar/bıçaklar. Ayak ve el parmaklarınızı koruyun.



Aletin kendinde bir ayarlamaya ve temizlik yapmadan önce, kablo takıldığında veya aleti kısa süre de olsa kontrol dışı bıraktığınızda, aleti kapatın ve fişi prizden çekin. Akım kablosunu tırnak ve bıçaklardan uzak tutun.



Elektrik çarpmasına karşı kendinizi koruyun.



Bağlantı kablosunu kesici bıçaklardan uzak tutun.



Tutmadan önce aletin bütün parçalarının tam olarak durmasını bekleyin. Tırnak ve bıçaklar alet kapatıldıktan sonra da bir dönme devam eder ve yaralanmalara neden olabilirler.



Aleti yağmur altında kullanmayın veya yağmur altında bırakmayın.

### Kullanım

- ▶ Bu alet; çocuklar da dahil olmak üzere, fiziksel, duygusal veya zihinsel bakımından engelli veya yeterli bilgi ve deneyime sahip olmayan kişiler tarafından kullanılmaya müsaade edilmemelidir. Ancak anılan bu kişiler bu aleti sağlıkları için yetkili bir kişinin gözetiminde veya aleti kullanmasını bilen kişilerin talimatı ile kullanabilirler. Çocukların aletle oynamaması için dikkatli olunmalıdır.
- ▶ Yorgunsanız, hastasınız veya alkol, hap veya ilaçların etkisi altındaysanız aleti kullanmayın.
- ▶ Çocukların veya bu talimatı okumamış kişilerin aleti kullanmasına hiçbir zaman izin vermeyin. Ulusal yönetmelik hükümleri bu aletin kullanım yaşını sınırlandırabilir. Kullanım dışında iken aleti çocukların ulaşamayacağı bir yerde saklayın.
- ▶ Yakınızdaki başkaları, özellikle de çocuklar ve evcil hayvanlar varken hiçbir zaman çim havalandırma ve tırmıklama yapmayın.
- ▶ Bu aleti kullananlar başkalarının başına gelebilecek kazalardan veya bunların ölemlerinde bu bulunan malzemelerde meydana gelebilecek hasarlardan sorumlu değildir.
- ▶ Aletle çalışırken daima koruyucu kulaklık ve gözlük kullanın.
- ▶ Aleti çıplak ayak ve açık sandaletlerle kullanmayın. Her zaman sağlam ayakkabı ve uzun pantolon kullanın.
- ▶ İşeyeceğiniz yüzeyi dikkatli biçimde inceleyin ve taş, dal, tel, kemik ve benzeri yabancı nesnelere temizleyin.
- ▶ Aleti kullanmaya başlamadan önce her defasında tırnak veya tırnak vidalarının eksik olup olmadığını, hasarlı olup olmadığını veya aşınmış olup olmadığını kontrol edin.
- ▶ Bıçaksız çalışmaya önlenebilir için yıpranan tırnak ve vidaları her zaman takım halinde değiştirin. Çok sayıda tırnağı olan aletlerle çalışırken dikkatli olup, çünkü bir tırnağın dönüşü diğer tırnakların hareketini etkiler.
- ▶ Tutma/toplama donanımı olmadan çalışırken daima tam yüz koruma donanımı kullanın.
- ▶ Her zaman sakın çalışın, acele etmeyin.
- ▶ Sadece gün ışığında veya iyi aydınlatma koşullarında çim havalandırma ve tırmıklama yapın.
- ▶ Mümkün olduğu kadar ıslak çimlerde çalışmayın ve gerektiğinde kaymayı önlemek için ek güvenlik donanımı kullanın.
- ▶ Meyilli yüzeylerde havalandırma ve tırmıklama yapmak tehlikeli olabilir.
- ▶ Çok dik yüzeylerde havalandırma ve tırmıklama yapmayın.
- Meyilli yüzeylerde veya ıslak çimlerde yere sağlam basmaya dikkat edin.
- Meyilli yüzeylerdeki çimlere daima enine havalandırın ve tırmıklayın, hiçbir zaman aşağı yukarı çalışmayın.
- Dik yerlerde yön değiştirirken özellikle dikkatli olun.
- Geri giderken veya aleti çekerken çok dikkatli olun.
- ▶ Havalandırma ve tırmıklama yaparken aleti damakları doğru itin ve hiçbir zaman kendinize doğru çekmeyin.
- ▶ Aleti taşımak üzere devirdiğinizde, çim bulunmayan yüzeylerden geçerken ve havalandırma/tırmıklama yapacağınız yüzeye taşırken tırnaklar ve bıçaklar hareket etmemelidir.
- ▶ Aleti tutma/toplama donanımı veya darbe koruyucu olmadan hiçbir zaman çalıştırmayın.
- ▶ Aleti kullanım kılavuzunda belirtildiği gibi çalıştırın ve ayaklarınızın dönen parçalardan yeterli uzaklıkta olmasına dikkat edin.
- ▶ Çok yüksek çimlerde gerekli olması haricinde, motoru çalıştırırken aleti devirmeyin. Bu zorunlu olduğunuzda aletin öteki tarafını tutamağa bastırarak suretiyle gereğinden fazla kaldırmayın. Aleti bırakırken ellerinizin tutamakla olmasına dikkat edin.
- ▶ Ellerinizi ve ayaklarınızı aletin dönen parçalarının yakınına getirmeyin.
- ▶ Aletle çalışırken atma alanından yeterli uzaklıkta durun.
- ▶ Aleti hiçbir zaman motor çalışır durumda iken kaldırmayın ve taşımayın.
- ▶ Aleti yerleştirirken ayaklarınızın ve ellerinizin hareketli tırnaklar/bıçaklar ile aletin sabit parçaları arasına sıkışmamasına dikkat edin.
- ▶ **Akım kablosunu ve kullanıyorsanız uzatma kablosunu düzenli aralıklarla kontrol edin. Hasarlı bir kabloyu prize takmayın ve prizden çekmeden kabloya dokunmayın.** Kablo hasarlı ise akım ileten parçalarla teması gelebilir. Dikkatli olun, elektrik çarpması tehlikesi vardır.
- ▶ Aleti akım şebekesinden ayırmadan ve tam olarak durmadan tırnaklara dokunmayın.
- ▶ **Akım kablosunu ve uzatma kablosunu tırnaklardan uzak tutun.** Tırnaklar kabloya hasar verebilir ve sizin akım ileten parçalarla temas gelmenize neden olabilir. Dikkatli olun, elektrik çarpması tehlikesi vardır.

**Şu durumlarda şebeke fişini prizden çekin:**

- aleti bırakıp giderken,
- bıçakları giderirken,
- aleti kontrol ederken, temiz erken veya aletin kendinde bir çalışma yaparken,
- yabancı bir cisme ratlandığında. Bir hasar olup olmadığını kontrol edin ve gerekiyorsa aleti bakıma gönderin,
- alet olağanın dışında titreşim yapmaya başladığında (hemen kontrol edin).

**Bakım**

- ▶ Aletin güvenle çalışabilmesi için bütün somun, civata ve vidaların yerlerine sıkıca oturmasını sağlayın.
- ▶ Tutma/toplama donanımının aşınıp aşınmadığını düzenli aralıklarla kontrol edin.
- ▶ Aleti kontrol edin ve güvenli çalışma sağlamak üzere yıpranmış veya hasar görmüş parçaları yenileyin.
- ▶ Yenilenen parçaların orijinal Bosch ürünü olduğundan emin olun.
- ▶ Keskin tırnak ve bıçaklarla çalışırken veya bunların yakınında hareket ederken daima bahçe dişeni kullanın.

**Akım bağlantısı**

- ▶ Akım kaynağının gerilimi aletin tip etiketinde belirtilen gerilime uygun olmalıdır.
- ▶ Bu aletin sadece 30 mA'lık hatalı akım koruma şalteri ile sigortalı bir prize bağlanması tavsiye olunur.
- ▶ Bu aletin kablosunu değiştirirken sadece üretici tarafından öngörülen şebeke bağlantı kablolarını kullanın; sipariş numarası ve tip için kullanım kılavuzuna bakın.
- ▶ Şebeke fişini hiçbir zaman ıslak elle tutmayın.
- ▶ Şebeke bağlantı kablosunu veya uzatma kablosunu kırmayın, ezmeyin veya aleti bunların üzerinden geçirmeyin, aksi takdirde hasar görebilirler. Kabloyu sıcaktan, yağdan ve keskin kenarlı cisimlerden koruyun.
- ▶ Uzatma kablosu kullanım kılavuzunda belirtilen kesite sahip olmalı ve püskürme suyuyla karşı konulmalı olmalıdır. Fiş bağlantısı suya girmemelidir.
- ▶ Keskin tırnak ve bıçaklarla çalışırken veya bunların yakınında hareket ederken daima bahçe dişeni kullanın.

**Fonksiyon tanımı**

**Bütün uyarıları ve talimat hükümlerini okuyun.** Açıklanan uyarılara ve talimat hükümlerine uymadığı takdirde elektrik çarpmalarına, yangınlara ve/veya ağır yaralanmalara neden olunabilir.

**Usulüne uygun kullanım**

Bu alet; özel alanlarda çimlerin tırmıklanması veya havalandırılması için tasarlanmıştır. Büyük çalışma yük seklisi ayarında bu aletle çim yüzeyindeki yapraklar da toplanabilir.

**Teslimat kapsamı**

Aleti ambalajından dikkatli biçimde çıkarın ve aşağıdaki parçaların tam olup olmadığını kontrol edin:

- Çim havalandırma (ALR 900)/Tırmıklama (AVR 1100) makinesi
- Tutamak-Alt parça
- Tutamak-Üst parça
- Çim toplam a selesi-Üst parça
- Çim toplam a selesi-Alt parça (Çim toplam a selesi-Üst parçası içinde bulunur)
- 4 Vida
- 4 Kelebek somunlar
- 2 Kablo klipsi
- Kullanım kılavuzu

Eğer parçalar eksik veya hasarlı ise yetkili satıcınıza başvurun.

Tam montajlı halinde alet yaklaşık 9,9–10,4 kg'dır. Aleti ambalajından çıkarmak için gerekiyorsa yardım alın.

Aleti ambalajından çıkarırken veya çim üzerine taşırken keskin tırnak ve bıçaklara dikkat edin.

**Şekli gösterilen elemanlar**

Şekli gösterilen elemanların numarası, grafik sayfasındaki alet şeklinde bulunan numaralarla aynıdır.

- 1 Tutamak-Üst parça
- 2 Anahtarlamakolu
- 3 Emniyet düğmesi
- 4 Şebeke fişi\*\*
- 5 Kablo gerginlik giderme tertibatı
- 6 Tutamak-Alt parça
- 7 Çim toplam a selesi
- 8 Havalandırma araçları
- 9 Çalışma yük seklisi kolu
- 10 Seri numarası

**\*\* Ükelere özgü**

**Şekli gösterilen veya tanımlanan aksesuar standart teslimat kapsamında değildir. Aksesuarın tümünü aksesuar programımızda bulabilirsiniz.**

**Teknik veriler**

Çim havalandırma/Tırmıklama makinesi		ALR 900	AVR 1100
Ürün kodu		3 600 H8A 0..	3 600 H8A 1..
Giriş gücü	W	900	1100
İşleme genişliği	cm	32	32
Çim toplama selesi hacmi	l	50	50
Mekanizma			
- Yaylı tırnak		●	-
- Pandül hareketli bıçak		-	●
Toplama sistemi		Jet Collect	Jet Collect
Çalışma yük seklisi	mm	+ 10/+ 5/0/-5	+ 5/0/-5/-10
Ağırlığı EPTA-Procedure 01/2003'e göre	kg	9,9	10,4
Seri numarası		Seri numarası 10 için aletin tip etiketine bakınız	

Gürültü/Titreşim bilgisi			
Gürültüye ait ölçme değerleri 2000/14/AT'ye göre belirlenmektedir (1,60 m yükseklik, 1 m mesafe).	3 600 ...	H8A 0..	H8A 1..
Aletin A değerlendirilmeli gürültü seviyesi tipik olarak şöyledir:			
Ses basıncı seviyesi	dB(A)	78	78
Gürültü emisyonu seviyesi	dB(A)	94	93
Tolerans K =	dB	1	1
Toplam titreşim değeri (üç yönün vektör toplamı) EN 60335'e göre belirlenmektedir:			
Titreşim emisyon değeri a <sub>n</sub> =	m/s <sup>2</sup>	2,5	2,5
Tolerans K =	m/s <sup>2</sup>	1,5	1,5

Uygunluk beyanı 			
	3 600 ...	H8A 0..	H8A 1..
Tek sorumlu olarak "Teknik veriler" bölümünde tanımlanana ürünün aşağıdaki norm veya normatif belgelere uygun olduğunu beyan ederiz: 2004/108/AT, 98/37/AT (28.12.2009'a kadar), 2006/42/AT (29.12.2009'dan itibaren), 2000/14/AT yönetmelik hükümleri uyarınca EN 60335.			
2000/14/AT: Garanti edilen gürültü emisyonu seviyesi	dB(A)	95	94
Uyumluluk değerlendirme yöntemi ek V uyarınca.			

Ürün kategorisi: 49

Teknik belgelerin bulunduğu merkez:  
Bosch Lawn and Garden Ltd., PT-LG/EAE,  
Stowmarket, Suffolk IP14 1EY, England

Dr. Egbert Schneider Dr. Eckerhard Strötgen  
Senior Vice President Head of Product  
Engineering Certification

*Robert Bosch* s.v. *Robert Bosch*

Robert Bosch GmbH, Power Tools Division  
D-70745 Leinfelden-Echterdingen  
12.10.2009

## Montaj

### Güvenliğiniz için

- **Dikkat! Bakım ve temizlik işlerinden önce aleti kapatın ve fişi prizden çekin. Akım kablosu hasar görürse, kesilirse veya sarılırsa da aynısını yapın.**
- **Alet kapatıldıktan sonra tırnak ve bıçaklar birkaç saniye daha dönmeye devam eder.**
- **Dikkat – dönmekte olan tırnak ve bıçaklara dokunmayın.**
- **Keskin tırnak ve bıçaklarla çalışırken veya bunların yakınında hareket ederken daima bahçe eldiveni kullanın.**

### Elektrik güvenliği

Aletiniz koruyucu izoasyona sahip olup, topraklama gerektirmez. İşletim gerilim i 230 V AC, 50 Hz'dir (AB üyesi olmayan ülkelerde alet tipine göre 220 V, 240 V'tur). Sadece müsaade edilen uzatma kabloları kullanın. Bu konudaki bilgileri yetkili müşteri servisinden alabilirsiniz.

Bu aletle sadece H05VV-F, H05R N-F veya IEC (60227 IEC 53, 60245 EC 57) tipi uzatma kablosu kullanılabilir.

Aleti uzatma kablosu ile kullanıyorsanız, sadece şu kesitli kabloları kullanmalısınız:

- 1,0 mm<sup>2</sup>: maksimum uzunluk 40 m
- 1,5 mm<sup>2</sup>: maksimum uzunluk 60 m
- 2,5 mm<sup>2</sup>: maksimum uzunluk 100 m

Uyarı: Bir uzatma kablosu kullanılırken, bu kablo – güvenli talimatında belirtildiği gibi – fiş üzerinden elektrik sisteminize bağlı bir koruyucu iletkene sahip olmaldır.

Emin olmadığınız durumlarda eğitimli bir elektrik teknisyenine veya en yakınınızdaki Bosch servis temsilcisine danışın.

**DİKKAT: Usulüne uygun olmayan uzatma kabloları tehlikeli olabilir. Uzatma kablosu, fiş ve kuplaj su sızdırmaz ve açık havada kullanılmaya müsadeeli olmalıdır.**

Kablo bağlantıları kuru olmalı ve yerde durmamalıdır.

Güvenliği artırmak için maksimum 30 mA'lık hatalı akımlı bir FI-Şalterin (RCD) kullanılması tavsiye olunur. Bu FI-Şalteri her kullanımdan önce kontrol edilmelidir.

**İngiltere'de satılmayan ürünlere** ait açıklama: **DİKKT:** Güvenliğiniz için aletinize takılı fişin uzatma kablosuna bağlı olması gerekir. Uzatma kablosunun kuplajı pürkürme suyuna karşı korunmalı olması, lastikten yapılmış olması veya lastik kaplanmış olmasıdır. Uzatma kablosu bir gerginlik giderme tertibatı ile kullanılmamalıdır. Bağlantı kablosu hasar görecektirse sadece yetkili Bosch servis atölyesinde onarılmalıdır.

### Montaj

- **Tutamağın alt ve üst parçalarını açar veya üst üste katlarken akım kablosunun sıkışmamasına dikkat edin. Tutamağı yere atmayın.**

#### Aletin montajı

Tutamak alt parçasını **6** aletin gövdesine k i vida ve kelebek somunlarla tespit edin.

Tutamak üst parçasını **1** vida ve kelebek somunlarla alt takıma **6** tespit edin.

**Açıklama:** Kablonun, aletle birlikte teslim edilen kablo klipsi ile tutamağa tespit edilmiş olduğundan emin olun.

Kabloyu gerginlik giderme tertibatına **5** takın.

Kablonun yeterli boşluğa sahip olmasını sağlayın.

#### Çim toplama selesi

Çim toplama selesi üst parçasını çim toplama selesi alt parçasından ayırın.

Çim toplama selesi üst parçasını çim toplama selesi alt parçasının arka oluğuna yerleştirin ve her iki parçayı birleştirin.

Her iki kırmızı mandalı kapatın (her tarafta birer tane).

Çim toplama selesini **7** şekilde gösterildiği gibi takın ve çıkarın.

#### Çalışma yüksekliğinin ayarlanması

Çalışma yüksekliği kolunu **9** tekerleğe doğru bastırın ve istenen çalışma yüksekliğini ayarlamak için öne veya arkaya itin.

Bu işlemi aletin her iki tarafında da yapın.

Her iki kolun **9** da aynı pozisyonda olmasını sağlayın.

**Açıklama:** Emrişsiz çalışma koşullarında tekerlek profilde kirlenme olabilir ve/vaya alet toprak içine biraz gömülebilir. Bu, toprağa giriş ayarını etkileyebilir.

## İşletme

### Çalıştırma

- **Alet kapatıldıktan sonra tırnak ve bıçaklar birkaç saniye daha dönmeye devam eder. Aleti tekrar çalıştırmadan önce motorun ve tırnakların/bıçakların tam olarak durmasını bekleyin.**

- **Çok kısa aralıklarla arka arkaya kapama-açma yapmayın.**

**Açıklama:** Aletin devir almasını kolaylaştırmak için, ön tekelekleri kaldırmak üzere tutan ağı aşağı bastırın.

**Açma E F**

Emniyet düğmesi 3 basını ve düğmeyi basılı tutun.

Anahtarlamaya kolunu 2 tutumağa doğru çekin.

Emniyet düğmesini 3 bırakın.

**Kapama**

Anahtarlamaya kolunu 2 bırakın.

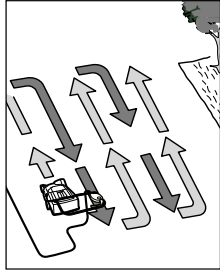
**Çalışırken dikkat edilecek hususlar****Çimlerin havalandırılması ve tırmıklanması**

ALR 900/AVR 1100'ü şebeke prizine mümkün olduğu kadar yakın bir yerde çim kenarına yerleştirin. Şebeke prizinden uzaklaşacak biçimde çalışın.

Her dönüşünüzde kabloyu işlenmiş bulunan karşı tarafa getirin.

Çimleri havalandırır ve tırmıklarken **motoru aşırı ölçüde zorlamayın.**

**ALR 900:**

Aşırı zorlanma durumunda motor devir sayısı düşer ve motor sesi değişir. Bu gibi durumlarda durun, anahtarlamaya kolunu 2 bırakın ve daha büyük bir çalışma **yüksekliği ayarlayın.** Aksi takdirde motor hasar görebilir.

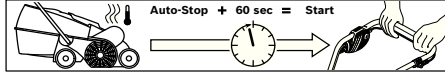
**AVR 1100:**

Motorun bir kesici emniyet sistemi vardır, bu sistem bıçaklar sıkıştığında, tıkanıp durduğunda veya motor aşırı ölçüde zorlandığında devreye girer. Kesici emniyet sistemi devreye girdiğinde aleti kapatın.

Kesici emniyet sistemi ancak anahtarlamaya kolu 2 bırakıldığında devreden çıkar.

Fişi prizden çekin, bıkajı giderin ve aleti tekrar çalıştırmadan önce kesici emniyet sisteminin devreden çıkması için bir dakika bekleyin.

**► Keskin tırnak ve bıçaklarla çalışırken veya bunların yakınında hareket ederken daima bahçe eldiveni kullanın.**

**Açıklama:** Alet prize takılı durumda kesici emniyetin devreden çıkmasını beklerken anahtarlamaya kolunu 2 erken bırakacak olursanız, kesici emniyetin devreden çıkma süresi uzar.

Alet tekrar kesme yaparsa, çalışma yükseklıği büyütün veya çalışma koşulları iyi leşinceye kadar işi erteleyin. Bu konuyla ilgili olarak hata arama tablosunu ve çim havalandırma ve tırmıklama konusundaki açıklamaları da okuyun.

**Çim havalandırma ve tırmıklama açıklamaları**

Çimlerin havalandırılması ve tırmıklanması için en uygun koşullar çimlerin kısa ve hafifçe nemli olduğu durumlarda olur. Zemin çok yumuşak veya çok sertken çimleri havalandırmak ve tırmıklamak hasara ve aletin çimleri yetersiz biçimde toplamasına neden olur.

- Havalandırma ve tırmıklama yapmadan önce yosunları piyasada bulunan araçlarla giderin.
- ALR 900/AVR 1100'ü en büyük çalışma yükseklığında çalıştırın ve gerektiğinde ayar küçültün.
- Çimleri önce bir yönde ileri-geri havalandırın ve tırmıklayın. Bir hafta sonra da bu yönde diğer yönde aynı yöntemle bütün alan işleninceye kadar havalandırın ve tırmıklayın.
- Çimlerin durumuna göre, yosun ve kurumuş bitki parçacıklarının havalandırılması ve tırmıklanması bazı yerlerde bozulan toprak ve çiplaklıklara neden olabilir.

**Açıklama:** İşleyeceğiniz yüzeyde çok fazla mülzeme (örneğin yaprak, dal kırıkları vb.) varsa, aletle çalışma yükseklığı 3 veya 4'e ayarlayarak bunları temizleyin.

Optimum sonucu elde edebilmek için, tohum ekmeden önce çimleri biçin. Çimlerin çıplak yerlerine yüksek değerli çim tohumu ekirin. Taze çim tohumlarının gübrelemesinden önce gelişmesini bekleyin ve gerekiyorsa kurumuş tohumları için suşayın.

Çimleri havalandırmanın veya tırmıklamanın en uygun zamanı ilkbahar ve sonbaharın sonudur.

Her altı biçim işleminden sonra yüksek çalışma yükseklığı ayarlayıp çimleri uygun biçimde tırmıklayarak da bakım yapabilirsiniz.

**Hata arama**

Aşağıdaki tablo aletinize doğru çalışmayacak olursa ortaya çıkacak olan hata göstergelerini ve bunların giderilme yollarını göstermektedir. Eğer bu önlemlerle sorunu ortadan kaldıramazsanız yetkili servise başvurun.

**► Dikkat: Hata arama işlemine başlamadan önce aleti kapatın ve fişi prizden çekin.**

Hata göstergesi	Olası neden	Giderilme yolu
Makine çalışmıyor	Şebeke gerilimi yok Şebeke prizi arızalı Uzatma kablosunda hasar var	Kontrol edin ve açın Başka bir priz kullanın Kabluyu kontrol edin, gerekiyorsa değiştirin
	Sigorta atmış durumda Tıkanma olabilir	Sigortayı değiştirin Makinenin altını kontrol edin, gerekiyorsa tıkanmayı giderin (daima bahçe eldivenleri kullanın)
	Kesici emniyet sistemi devrede (sadece AVR 1100) Bu koşullardaki havalandırma/tırmıklama ayarı çok düşük Rotor tıkalı	Aşağıya bakınız* Daha büyük çalışma yükseklığı ayarlayın Tıkanmaya giderin (daima bahçe eldivenleri kullanın)
	Yan ızgaraların açık değil	Yan ızgaraların dışındaki bitki kalıntılarını temizleyin
	Çim toplama selesi dolu	Çim toplama selesini düzenli aralıklarla boşaltın

Hata göstergesi	Olası neden	Giderilme yolu
Makine kesintili çalışıyor	Uzatma kablosunda hasar var	Kab byu k kontrol edin, gerekiyorsa değiştirin
	Makinenin için kablo sisteminde hata var	Müşteri servisine başvurun
	Tırnaklar/bıçaklar aşınmış veya eksik	ALR 900: Uygun yedek parçaları takın (Bakınız: "Tırnakların sök ü mes i ve takılm a sı") AVR 1100: Müşteri servisine başvurun
	Çalışma koşulları çok ıslak	Daha büyük çalışma yük sekl iği ayarlayın (Bakınız: "Çim havalandırma ve tırmıklama aç k l a m a l a r ı")
	Yüzeyde çok fazla bitki kalıntısı var	Aşağıya bakınız*
	Tıkanma olabilir	Makinenin altını kontrol edin, gerekiyorsa tıkanmayı giderin (daima bahçe e t l i venleri kullanın)
	Bu koşullardaki havalandırma/tırmıklama ayarı çok düşük	Daha büyük çalışma yük sekl iği ayarlayın
	Çimler çok uzun	Çimleri biçin
Yüzey çok engebeli	Daha büyük çalışma yük sekl iği ayarlayın	
Çim toplama selesi dolu	Çim toplama selesini düzenli aralıklarla boşaltın	
Makine ağır çalışıyor veya kayış k ayıyor	Çalışma yük sekl iği çok düşük	Daha büyük çalışma yük sekl iği ayarlayın (Bakınız: "Çalışma yük sekl iğ in in ayarlanması")
Tırnaklar/bıçaklar dönmüyor	Tırnaklar/bıçaklar çim tarafından engelleniyor	Tıkanmaya giderin (daima bahçe e t l i venleri kullanın)
	Kayış k ayıyor veya hasarlı	Müşteri servisine başvurun
Aşırı titreşim ve gürültü var	Tırnaklar/bıçaklar hasarlı	ALR 900: Uygun yedek parçaları takın (Bakınız: "Tırnakların sök ü mes i ve takılm a sı") AVR 1100: Müşteri servisine başvurun
Çalışma performansı yetersiz	Zemin havalandırma/tırmıklama için çok ıslak	Daha büyük çalışma yük sekl iği ayarlayın (Bakınız: "Çim havalandırma ve tırmıklama aç k l a m a l a r ı")
	Bu koşullardaki havalandırma/tırmıklama ayarı çok düşük	Daha büyük çalışma yük sekl iği ayarlayın
	Tıkanma olabilir	Makinenin altını kontrol edin, gerekiyorsa tıkanmayı giderin (daima bahçe e t l i venleri kullanın)
	Yan ızgaralar açık değil	Yan ızgaraların dışındaki bitki kalıntılarını temizleyin
	Yaylı tırnaklar eksik (sadece ALR 900)	Yaylı tırnakları yenileyin (daima bahçe e t l i venleri kullanın)

\*İş b yeceğ iniz yüzeyde çok fazla malzeme (örneğin yaprak, dal kırıkları vb.) varsa, aleti çalışma yük sekl iği 3 veya 4'e ayarlayarak bunları temizleyin.

## Bakım ve servis

### Bakım ve temizlik

- **Aletin kendinde bir çalışma yapmadan önce her defasında fişi prizden çekin ve çim toplama seleni çıkarın.**
- **Keskin tırnak ve bıçaklarla çalışırken veya bunların yakınında hareket ederken daima bahçe eldiveni kullanın.**

**Açıklama:** Aleti uzun süre ve güvenilir biçimde kullanabilmek için aşağıdaki bakım işlemlerini düzenli aralıklarla tekrarlayın.

Alette gevşek veya aşınmış tırnak/bıçak, gevşek bağlantı ve aşınmış parçaları oluşturma durumunda düzenli aralıklarla kontrol edin.

Kapak ve koruyucu donanımların hasarsız olup olmadıklarını, doğru olarak takılıp takılmadıklarını kontrol edin. Aleti kullanmaya başlamadan önce gerekli görülebilecek bakım ve onarım işlemlerini gerçekleştirin.

Dikkatli yürütülen üretim ve test yöntemlerine rağmen aletinize arıza yapacak olursa, onarımın mutlaka Bosch Bahçe Aletleri için yetkili bir serviste yapılması gerekir.

Bütün başvuru ve yedek parça siparişlerinizde lütfen aletinizin tip etiketi üzerindeki 10 haneli ürün kodunu belirtiniz.

### Tırnakların sökülmesi ve takılması

- **Aletin kendinde bir çalışma yapmadan önce her defasında fişi prizden çekin ve çim toplama seleni çıkarın.**
- **Keskin tırnak ve bıçaklarla çalışırken veya bunların yakınında hareket ederken daima bahçe eldiveni kullanın.**

Aleti çevirin.

Tırnağı **12** sivri uçlu bir pense ile tutun, aşağı bastırın ve tırnağı **12** zıvanadan **11** dışarı itin. (Bakınız: Şekil G)

Yeni tırnağın **12** takılması aynı işlemin ters sırasıyla uygulanmasıyla olur.

### Çimlerin havalandırılması/ tırmıklanmasından sonra/saklama

Makinenin dışını yumuşak bir fırça ve bezle esaslı biçimde temizleyin. Su ve çözücü madde veya polijör kullanmayın. Özellikle havalandırma araçlarındakiler olmak üzere bütün çim kalıntılarını ve parçacıkları temizleyin.

Makineyi yana yatırın ve tırnak/bıçak alanını temizleyin. Sıkışım işçim kalıntılarını bir tahta veya plastik parçası ile çıkarın.

- **Keskin tırnak ve bıçaklarla çalışırken veya bunların yakınında hareket ederken daima bahçe eldiveni kullanın.**

Makineyi kuru bir yerde saklayın. Makinenin üstüne başka bir nesne koymayın. Yerden tasarruf etmek için tutamağı tam olarak katlayın.

- **Tutamağın alt ve üst parçalarını açar veya üst üste katlarken akım kablosunun sıkışmamasına dikkat edin. Tutamağı yere atmayın.**

Alet saklanırken çim toplama selensini çıkarılır. (Bakınız: Şekil H)

### Müşteri servisi ve müşteri danışmanlığı

Müşteri servisleri ürününüzün onarım ve bakımı ile yedek parçalarına ait sorularınızı yanıtlandırır. Demonte görünüşler ve yedek parçalara ait bilgileri şu adreste bulabilirsiniz:

**www.bosch-pt.com**

Bosch müşteri servisi tımi satın alacağınız ürünün özellikleri, bu ürünün kullanımı ve ayar işlemleri hakkındaki sorularınız ile yedek parçalarına ait sorularınızı memnuniyetle yanıtlandırır.

### Türkçe

Bosch San. ve Tic. A.Ş.  
Ahi Evran Cad. No:1 Kat:22  
Polaris Plaza  
8067 0M Aslak / İstanbul  
Müşteri Danışmanı: +90 (0212) 335 06 66  
Müşteri Servis Hattı: +90 (0212) 335 07 52

### Tasfiye

Elektrikli el aleti, aksesuar ve ambalajlamazemesi çevre dostu bir yöntemle tasfiye edilmek üzere tekrar kazanım merkezine gönderilmelidir.

#### Sadece AB üyesi ülkeler için:



Elektrikli el aletini evsel çöplerin içine atmayın!  
Elektrikli el aletleri ve eski elektronik aletlere ilişkin 2002/96/AT sayılı Avrupa Birliği yönetmeliği ve bunların tek tek ülkelerin hukuklarına uyarlanması uyarınca, kullanılmayan elektrikli el aletleri ayrı ayrı toplanmak ve çevre dostu bir yöntemle tasfiye edilmek üzere yeniden kazanım merkezine gönderilmek zorundadır.

#### Değişiklik haklarımız saklıdır.

## Wskazówki bezpieczeństwa

**Uwaga! Proszę dokładnie przeczytać poniższe wskazówki. Zapoznać się z elementami sterującymi i prawidłową obsługą maszyny. Prosimy zachować niniejszą instrukcję obsługi i starannie przechowywać ją do dalszego zastosowania.**

**Wyjaśnienie symboli umieszczonych na maszynie.**



Ogólna wskazówka ostrzegająca przed potencjalnym zagrożeniem.



Przeczytać instrukcję obsługi.



Należy zwracać uwagę, aby osoby, przebywające w pobliżu, nie zostały skaleczone przez odrzucone podczas pracy ciała obce.



Osoby, przebywające się w pobliżu, powinny zachować bezpieczną odległość od urządzenia.



Ostre zęby/noże. Istnieje niebezpieczeństwo utraty palców u rąk i nóg.



Przed przystąpieniem do wykonywania jakiegokolwiek czynności regulacyjnych czy obsługowych, w przypadku zablokowania się przez wodę ściwowego, a także w czasie (nawet krótkich) przerw w pracy wyciąg w tyk z gniazda sieciowego. Przewód zasilający trzymać w bezpiecznej odległości od zębów/noży.



Należy strzec się przed porażeniem prądem elektrycznym.



Przewód zasilający należy trzymać z dala od noży tnących.



Przed dotknięciem jakiegokolwiek części maszyny należy odczekać aż do całkowitego zatrzymania silnika i wszystkich elementów maszyny. Zęby/noże obracają się jeszcze przez jakiś czas po wyłączeniu silnika i mogą spowodować obrażenia.



Nie stosować urządzenia podczas deszczu, nie wystawiać go na działanie deszczu.

### Obsługa urządzenia

- ▶ Nie należy używać urządzenia, jeśli nie jest dostosowane do obsługi przez osoby (łącznie z dziećmi) o ograniczone fizycznie, emocjonalnie, lub psychicznie, a także przez osoby z niewystarczającym doświadczeniem i/lub niedostateczną wiedzą. Wyjątek stanowi sytuacja, w której znajdują się one pod nadzorem osoby odpowiedzialnej za ich bezpieczeństwo i otrzymują od tej osoby instrukcję dotyczącą postępowania z urządzeniem. Dzieci powinny znajdować się pod nadzorem, a urządzenie zabezpieczone w taki sposób, że by nie mogły się one nim bawić.
- ▶ Nie należy używać maszyny, gdy jest się zmęczonym lub gdy jest się pod wpływem narkotyków, alkoholu lub lekarstw.
- ▶ Nie wolno udostępniać maszyny do użytku dzieciom ani osobom, które nie zapoznały się z niniejszą instrukcją. Należy zwrócić uwagę, czy w danym kraju nie istnieją przepisy, ograniczające wiek użytkownika podanych urządzeń. Nieużywanie maszyny należy przechowywać w miejscu niedostępnym dla dzieci.
- ▶ Nigdy nie używać aeratora/wertykulatora, jeśli w pobliżu znajdują się inne osoby, w szczególności dzieci, oraz zwierzęta domowe.
- ▶ Osoba obsługująca lub użytkująca urządzenie odpowiedzialna jest za wypadki i szkody na osobie i mieniu, wyrządzone innym osobom.
- ▶ Podczas pracy maszyną należy zawsze nosić środki ochrony słuchu i okulary ochronne.
- ▶ Nie używać maszyny bosonogi w odkrytym dozwolonym. Podczas pracy należy zawsze zakładać stabilne obuwie robocze i długie spodnie.
- ▶ Przed przystąpieniem do pracy dokładnie zbadać teren, na którym będzie użyte urządzenie i usunąć z niego wszystkie kamienie, gałęzie, druty, kości i inne przedmioty.
- ▶ Przed przystąpieniem do pracy z urządzeniem sprawdzić w zerkostanach mechaniczne zęby i śrub przytrzymujące zęby w celu stwierdzenia, czy nie są zużyte lub uszkodzone.
- ▶ Należy dokonywać wymiany całych zestawów zużytych lub uszkodzonych zębów bądź śrub dla zachowania ich prawidłowego wyważenia. Należy zachować ostrożność w przypadku pracy maszynami o wielu zębach, ponieważ drgania jednego zęba mogą spowodować rotacje pozostałych.
- ▶ W razie pracy bez zamontowanego urządzenia wyciągającego odpadki, należy stosować maskę ochronną pokrywającą całą twarz.
- ▶ Podczas pracy należy iść spokojnym krokiem, nie wolno w żadnym wypadku biec.
- ▶ Pracować tylko przy świetle dziennym lub przy bardzo dobrym oświetleniu sztucznym.
- ▶ W razie możliwości uniknąć pracy, gdy trawa jest mokra. W przeciwnym wypadku zastosować dodatkowe środki ostrożności, aby uniknąć poślizgnięcia się.
- ▶ Aeracja/wertykulacja terenu o dużym nachyleniu może być niebezpieczna.
- ▶ Nie należy pracować na zbitych strumykach i oczkach.
- Na pochyłych powierzchniach lub wilgotnej trawie należy pracować ostrożnie, aby nie stracić równowagi.
- Urządzenie prowadzić tylko w poprzek oczka, nigdy nie spulchniać w górę lub w dół.
- Zachować szczególną ostrożność podczas nawrotów (zmianę kierunku) przy pracy na oczkach.
- Ciągnąc się z urządzeniem lub ciągnąc je, należy zachować szczególną ostrożność.
- ▶ Podczas pracy maszyną należy przesuwając się do przodu, nigdy nie ciągnąć jej do siebie.
- ▶ Dopóki zęby/noże się całkowicie nie zatrzymają, nie wolno przechylać maszyny (w celu transportu), przez prowadzić jej przez powierzchnie nie pokryte trawą, a także transportować na miejsce pracy i z powrotem.
- ▶ Nie należy eksploatować maszyny bez przedniego zamontowania urządzenia wyciągającego odpadki lub odbojnika (zderzaka).
- ▶ Włączyć maszynę zgodnie ze wskazówkami zawartymi w instrukcji obsługi, zwracając przy tym uwagę, by stopy znajdowały się w dostatecznej odległości od obracających się elementów.

- ▶ Uruchamiając maszynę lub włączając silnik, nie wolno przechylać urządzenia, chyba że jest to niezbędne do rozpoczęcia pracy w wysokiej травie. W tym przypadku należy, naciskając na uchwyt, unieść tylną część maszyny tylko na tyle, na ile jest to niezbędnie konieczne. Zwrócić uwagę, by przy ponownym opuszczeniu maszyny na podłoże, obie dłonie znajdowały się na uchwycie.
- ▶ Zachować bezpieczną odległość dłoni i stóp od obracających się elementów maszyny.
- ▶ Podczas pracy należy zawsze stawać poza zasięgiem materiału wyrzucanego przez maszynę.
- ▶ Nie podnosić i nie przenosić maszyny z ruchomym silnikiem.
- ▶ Podczas dokonywania regulacji maszyny, należy zwrócić uwagę, aby ręce lub stopy nie zostały uchwyczone przez poruszające się zęby/noże, oraz aby nie zostały one zablokowane przez nie ruchome elementy maszyny.
- ▶ **Systematycznie kontrolować przewód sieciowy i stosowany przewód przedłużający. W przypadku stwierdzenia uszkodzenia, przewodu nie należy wkładać do gniazdka, a ni go dotykać przed odłączeniem go od sieci.** W sytuacji, w której przewód jest uszkodzony, operator narażony jest na kontakt z elementami przewodzącymi prąd. Zachować ostrożność – istnieje niebezpieczeństwo porażenia prądem elektrycznym.
- ▶ Nie dotykać zębów przed odłączeniem maszyny od sieci i przed ich całkowitym zatrzymaniem się.
- ▶ **Przewód zasilający i przedłużający należy trzymać w bezpiecznej odległości od zębów.** Zęby mogą uszkodzić przewód i narażać operatora na kontakt z elementami przewodzącymi prąd. Zachować ostrożność – istnieje niebezpieczeństwo porażenia prądem elektrycznym.

#### Wymować wtyczkę sieciową z gniazda:

- zawsze, gdy oddalamy się od maszyny,
- przed przystąpieniem do usuwania materiału blokującego,
- przed kontrolą funkcjonowania, czyszczeniem, a także przed przystąpieniem do wszelkich prac obsługowych przy maszynie,
- po zderzeniu z twardym przedmiotem. Natychmiast sprawdzić, czy maszyna nie została uszkodzona, a w przypadku stwierdzenia uszkodzenia oddać ją do naprawy,
- gdy maszyna zaczyna wibrować w nietypowy sposób (natychmiast zbadać tego przyczynę).

#### Konserwacja

- ▶ Aby mieć pewność, że stan techniczny maszyny gwarantuje bezpieczną pracę, należy regularnie sprawdzać, czy wszystkie nakrętki, trzpienie i śruby są mocno dokręcone.
- ▶ Regularnie sprawdzać urządzenie wychwytyjące odpady pod kątem zużycia.
- ▶ Skontrolować maszynę i dla własnego bezpieczeństwa wymienić zużyte lub uszkodzone części.
- ▶ Upewnić się, czy części zamienne zostały wyprodukowane przez firmę Bosch.
- ▶ Podczas wykonywania prac obsługowych w pobliżu zębów/noży, należy zawsze nosić rękawice ogrodowe.

#### Zasilanie

- ▶ Napięcie źródła prądu musi zgadzać się z danymi na tabliczce znamionowej urządzenia.
- ▶ Zaleca się podłączanie urządzenia wyłącznie do gniazda zabezpieczonego w wyłącznik różnicowo-prądowy z prądem wywołującym równym 30 mA.
- ▶ W razie konieczności wymiany przewodu w tym urządzeniu, stosować w dno tylko przewody sieciowe przewidziane do tego celu przez producenta. Numer zamówieniowy i typ zob. Instrukcja eksploatacji.
- ▶ Nigdy nie dotykać wtyczki zasilania mokrymi rękami.
- ▶ Nie wolno najeżdżać na przewód sieciowy lub na przedłużacz, zginać go lub szarpać, gdyż mogłoby to spowodować jego uszkodzenie. Chronić przed działaniem wysokiej temperatury, olejem/smarami oraz ostrymi krawędziami.
- ▶ Stosować przedłużacze o przekroju zgodnym z instrukcją obsługi, zaopatrzone w zabezpieczenie przed rozpryskami wody. Połączenie wtykowe przewodu z przedłużaczem nie może leżeć w wodzie.
- ▶ Podczas wykonywania prac obsługowych w pobliżu zębów/noży, należy zawsze nosić rękawice ogrodowe.

#### Opis funkcjonowania



**Należy przeczytać wszystkie wskazówki i przepisy.** Błędy w przestrzeganiu poniższych wskazówek mogą spowodować porażenie prądem, pożar i/lub ciężkie obrażenia ciała.

#### Użycie zgodne z przeznaczeniem

Urządzenie przeznaczone jest do grabienia, aeracji i wertykulacji trawników w prywatnym zakresie.

Przy wyższej ustawionej wysokości pracy możliwe jest też zbieranie liści z trawników.

#### Zakres dostawy

Urządzenie należy ostrożnie wyjąć z opakowania i upewnić się, czy w opakowaniu znajdują się następujące elementy:

- Aerator (ALR 900)/Kultywator (AVR 1100)
- Dolna część uchwytu prowadzącego
- Górna część uchwytu prowadzącego
- Górna część pojemnika na trawę
- Dolna część pojemnika na trawę (mieści się w górnej części pojemnika na trawę)
- 4 Śruby
- 4 Nakrętki otyłkowe
- 2 Klipsy do przewodów
- Instrukcja obsługi

W przypadku stwierdzenia braku lub uszkodzenia któregoś z elementów, należy zwrócić się do punktu zakupu urządzenia.

Kompletnie zamontowana maszyna waży ok. 9,9–10,4 kg. W razie potrzeby należy poprosić o pomoc przy wymontowaniu maszyny z opakowania.

Podczas wyjmowania maszyny z opakowania, lub przenoszenia urządzenia na trawnik należy uważać na jej ostre zęby/noże.



**Przedstawione graficznie komponenty**

Numeracja przedstawionych graficznie komponentów odnosi się do rysunku urządzenia na stronie graficznej.

- 1 Górna część uchwytu prowadzącego
- 2 Dźwignia
- 3 Przycisk bezpieczeństwa
- 4 Wtyczka sieciowa\*\*
- 5 Uchwyt kablowy odciążający
- 6 Dolna część uchwytu prowadzącego

- 7 Pojemnik na trawę
- 8 Otwory wentylacyjne
- 9 Dźwignia do ustalania wysokości pracy
- 10 Numer serii

**\*\* specyficzne dla danego kraju**

Osprzęt ukazany na rysunkach lub opisany w instrukcji użytkownika nie wchodzi w standardowy zakres dostawy. Kompletny asortyment osprzętu można znaleźć w naszym katalogu osprzętu.

**Dane techniczne**

Aerator do trawników/Kultywator		A LR 900	AVR 1100
Numer katalogowy		3 600 H8A 0..	3 600 H8A 1..
Znamionowa moc pobierania	W	900	1100
Szerokość spulchniania	cm	32	32
Pojemność pojemnika na trawę	l	50	50
Mechanizm			
- Zęby sprężyste		●	-
- Nóż w kształcie		-	●
System zbierania odpadów		Jet Collect	Jet Collect
Wysokość pracy	mm	+ 10/+ 5/0/-5	+ 5/0/-5/-10
Ciężar odpowiednio do EPTA-Procedure 01/2003	kg	9,9	10,4
Numer seryjny	Zob. numer seryjny 10 (tabliczka znamionowa) na urządzeniu		

**Informacja na temat hałasu i wibracji**

Zmierzone wartości hałasu wyznaczone zgodnie z dyrektywą 2000/14/WE (wysokość 1,60 m, odstęp 1 m).	3 600 ...	H8A 0..	H8A 1..
Określony wg skali A poziom hałasu emitowanego przez urządzenie wynosi standardowo:			
Poziom ciśnienia akustycznego	dB(A)	78	78
Poziom natężenia dźwięku	dB(A)	94	93
Niepewność pomiaru K=	dB	1	1
Wartości łączne drgań (suma wektorowa z trzech kierunków) oznaczone zgodnie z EN 60335 wynoszą:			
poziom emisji drgań a <sub>h</sub> =	m/s <sup>2</sup>	2,5	2,5
niepewność pomiaru K=	m/s <sup>2</sup>	1,5	1,5

**Deklaracja zgodności CE**

	3 600 ...	H8A 0..	H8A 1..
Oświadczamy z pełną odpowiedzialnością, że produkt przedstawiony w rozdziale „Dane techniczne” odpowiada wymaganiom następujących norm i dokumentów normatywnych: EN 60335 – zgodnie z wymaganiami dyrektyw: 2004/108/WE, 98/37/WE (do 28.12.2009), 2006/42/WE (od 29.12.2009), 2000/14/WE, 2000/14/WE: Gwarantowany poziom natężenia dźwięku	dB(A)	95	94
Sposób oceny zgodności wg załącznika V.			

Kategoria produktów: 49

Dokumentacja techniczna:  
Bosch Lawn and Garden Ltd., PT-LG/EAE,  
Stowmarket, Suffolk IP14 1EY, England

Dr. Egbert Schneider Senior Vice President Engineering  
Dr. Eckerhard Strötgen Head of Product Certification

*Robert Bosch* i.v. *Möller*

Robert Bosch GmbH, Power Tools Division  
D-70745 Leinfelden-Echterdingen  
12.10.2009

**Montaż****Dla własnego bezpieczeństwa**

- ▶ **Uwaga! Przed przystąpieniem do prac konserwacyjnych lub do czyszczenia urządzenia, urządzenie należy wyłączyć i wyjąć wtyczkę z gniazdka. Powyższe dotyczy również przypadków, gdy przewód zasilający jest przecięty, uszkodzony lub splątany.**
- ▶ **Po wyłączeniu maszyny zęb/ynozę wirują jeszcze przez kilka sekund.**
- ▶ **Zachować ostrożność – nie dotykać obciążających się zębów/noży.**
- ▶ **Podczas wykonywania prac obsługowych w pobliżu zębów/noży, należy zawsze nosić rękawice ogrodowe.**

**Bezpieczeństwo elektryczne**

Nabyte przez Państwa urządzenie jest zaopatrzone w izolację ochronną i nie wymaga uziemienia. Napięcie robocze wynosi 230 V AC, 50 Hz (dla krajów nie należących do UE 220 V, 240 V – w zależności od modelu). Stosować w dno jedynie

przedłużacze posiadające atest. Szczegółowych informacjach można uzyskać w autoryzowanym punkcie serwisowym firmy Bosch.

Stosować wolno jedynie przedłużacze H05VV-F, H05RN-F lub IEC (60227 IEC 53, 60245 IEC 57).

W przypadku, gdy do uruchomienia urządzenia konieczne jest użycie kabla przedłużającego, należy zastosować przedłużacze z następującymi przekrojami (żyły) przewodu:

- 1,0 mm<sup>2</sup>: maks. długość 40 m
- 1,5 mm<sup>2</sup>: maks. długość 60 m
- 2,5 mm<sup>2</sup>: maks. długość 100 m

Wskazówka: Jeśli stosowany jest przedłużacz, powinien on być, zgodnie z przepisami, bezpieczny, uziemiony i podłączony za pomocą wtyczki z przewodem uziemiającym instalacji elektrycznej.

W razie wątpliwości należy skontaktować się z kwalifikowanego elektryka albo zwrócić się do najbliższego punktu serwisowego firmy Bosch.

**UWAGA: Przedłużacze niezgodne z przepisami mogą stanowić zagrożenie. Przedłużacz,**

Wtyczka i łącznik wtykowy powinny mieć wodoszczelną budowę i być przeznaczone do zastosowań na zewnątrz pomieszczeń.

Połączenia przewodów powinny znajdować się w stanie suchym i nie mogą leżeć na ziemi.

Dla podwyższenia bezpieczeństwa pracy zaleca się stosowanie wyłącznika różnicowoprądu (RCD) o prądzie różnicowym, nie większym niż 30 mA. Wyłącznik ten powinien być kontrolowany przed każdym użyciem.

Wskazówka dla produktów, nie sprzedawanych w Wielkiej Brytanii:

**UWAGA:** Ze względu na bezpieczeństwo użytkownika wymagane jest, aby wtyk znajdujący się przy urządzeniu połączony był z kablem przedłużającym. Złącza kabla przedłużającego powinny być zabezpieczone przed bryzgami wody i być wykonane z gumy lub posiadać osłonę gumową. Przy łączeniu przewodów przedłużających należy stosować dodatkowe elementy zabezpieczające przed samoczynnym rozłączeniem się.

Naprawu uszkodzonego przewodu przyłączeniowego może dokonać wyłącznie autoryzowany warsztat serwisowy firmy Bosch.

## Montaż

- ▶ **Podczas rozkładania lub składania górnego/dolnego uchwytu należy zwrócić uwagę na to, by nie zakleszczyć przewodu zasilającego. Nie upuszczać uchwytu prowadzącego.**

### Montaż urządzenia **A**

Przymocować dolną część uchwytu prowadzącego **6** za pomocą dwóch śrub i nakrętek motylkowych do korpusu maszyny.

Przymocować górną część uchwytu prowadzącego **6** za pomocą śrub i nakrętek motylkowych do dolnej części **1**.

**Wskazówka:** Upewnić się, czy przewód wraz z załączonym klipsem przymocowany jest do uchwytu prowadzącego.

Zamocować przewód na uchwycie kablowym **5**. Sprawdzić, czy przewód ma wystarczająco luzu.

### Pojemnik na trawę **B C**

Oddzielić górną część pojemnika na trawę od dolnej jego części.

Zahaczyć górną część pojemnika na trawę w tylnym rowku dolnej części pojemnika i połączyć części.

Zamknąć oba zamknięcia (oznaczone kolorem czerwonym i znajdujące się po obu stronach pojemnika).

Zawiesić/zdjąć pojemnik na trawę **7** w sposób ukazany na rysunku.

### Ustalanie wysokości pracy **D**

Docisnąć dźwignię regulującą wysokość **9** do koła i przesunąć ją do przodu lub do tyłu, ustawiając w ten sposób pożądaną wysokość.

Powtórzyć tę czynność z drugiej strony maszyny.

Upewnić się, czy obie dźwignie **9** znajdują się na tej samej wysokości.

**Wskazówka:** Przy niekorzystnych warunkach pracy bryzgi mogą osadzać się w rowku koła i spowodować głębsze „zanurzenie” się maszyny w ziemi. Może to mieć wpływ na głębokość spulchniania.

## Praca urządzenia

### Uruchomienie urządzenia

- ▶ **Po wyłączeniu maszyny zęb/ły/noże wirują jeszcze przez kilka sekund. Przed ponownym uruchomieniem urządzenia należy odczekać do całkowitego zatrzymania silnika oraz zęb/łów/noży.**

- ▶ **Nie włączać i nie wyłączać urządzenia w krótkich odstępach czasu.**

**Wskazówka:** Aby ułatwić uruchomienie maszyny, należy docisnąć uchwyt prowadzący do dołu, powodując tym samym przesunięcie kół.

### Włączanie **E F**



Wcisnąć przycisk bezpieczeństwa **3** i przytrzymać go w tej pozycji.

Pociągnąć dźwignię **2** w kierunku uchwytu prowadzącego.

Zwolnić przycisk bezpieczeństwa **3**.

### Wyłączanie

Zwolnić dźwignię **2**.

## Wskazówki dotyczące pracy

### Aeracja i wertykulacja trawnika

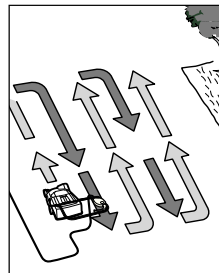

Umieścić ALR 900/AVR 1100 na brzegu trawnika, możliwie najbliżej gniazda sieciowego. Pracować odalając się od źródła prądu.

Po każdym nawrocie należy przekładać przewód na przeciwną stronę, już zgrabioną/spulchnioną.

**Nie przeciążać silnika** podczas pracy.

### ALR 900:

Charakterystyczne dla przeciążenia jest doładowanie licznika obrotów silnika. Odgłos wydawany przez silnik zmienia się. W takim przypadku należy się zatrzymać, zwolnić dźwignię **2** i **podwyższyć wysokość pracy**. W przeciwnym wypadku może dojść do uszkodzenia silnika.

### AVR 1100:

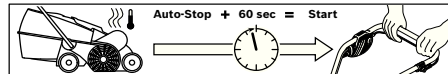

Silnik wyposażony został w wyłącznik bezpieczeństwa, którego aktywacja następuje w przypadku zablokowania się noży lub w przypadku przeciążenia silnika. Maszynę należy w takim wypadku wyłączyć.

Skasowanie wyłącznika bezpieczeństwa następuje po zwolnieniu dźwigni **2**.

Wyjątkowo przyciski zablokowania i odczekanie minutę przed ponownym włączeniem maszyny, aby skasować wyłącznik bezpieczeństwa.

- ▶ **Podczas wykonywania prac obsługowych w pobliżu zębów/noży, należy zawsze nosić rękawice ogrodowe.**

**Wskazówka:** Jeżeli podczas czyszczenia skasowanie wyłącznika bezpieczeństwa uruchomimy dźwignię **2** zbyt wcześnie, a maszyna podłączona jest do gniazdka sieciowego, czas kasowania (zerowania) wyłącznika bezpieczeństwa przedłuży się.

Jeżeli maszyna włącza się po raz drugi, należy zwiększyć wysokość pracy lub poczekać na polepszenie się warunków pracy. Proszę

prze czytać również „Tabele lokalizowania usterek” i „Wskazówki dotyczące aeracji i wertykulacji trawników”.

#### Wskazówki dotyczące aeracji i wertykulacji trawników

Optymalne warunki do aeracji/wertykulacji trawnika mają miejsce, gdy trawa jest krótka i lekko wilgotna. Aeracja lub wertykulacja bardzo miękkiej lub bardzo twardej gleby może prowadzić do uszkodzenia podłoża, a także mieć wpływ na wydajność pracy.

- Przed przystąpieniem do aeracji/wertykulacji należy zniszczyć mech, poddając go działaniu dostępnych w handlu środków niszczących.
- Pracę przy użyciu ALR 900/AVR 1100 należy rozpoczynać od ustawienia najwyższej wysokości pracy i dopiero w razie potrzeby zmniejszać.
- Trawnik należy obrabiać najpierw w jednym kierunku tam i z powrotem, a następnie kontynuować pracę pod kątem 90 stopni (tzw. „praca w czworoboku”).

- W zależności od stanu trawnika, może on, po usunięciu mchu i obumarłych części roślin, sprawiać wrażenie wystrzępionego i posiadać wiele miejsc gołych.

**Wskazówka:** Jeżeli na trawniku leży dużo liści, gałęzi itp., należy je najpierw usunąć, ustawiając maszynę na wysokości pracy 3 lub 4.

Aby osiągnąć optymalne wyniki należy skosić trawę przed dosianiem nowej nasady. Na miejscach gołych lub słabo porośniętych zasiać trawę w wysokiej jakości. Przed nawożeniem pozwolić zakorzenić się trawie, podlewając ją w zależności od potrzeb, aby nie doprowadzić do uschnięcia.

Optymalnym czasem do przeprowadzenia aeracji/wertykulacji na trawniku jest wiosna lub późna jesień.

Przebiegnięcia trawnika można dokonywać też, spulchniając go (poustawieniu dużej wysokości) co szósty raz koszenia.

#### Lokalizacja usterek

W poniższej tabeli wyszczególnione zostały możliwe usterek i sposoby postępowania w przypadku, gdy w pracy urządzenia wystąpią nieprawidłowości. Jeżeli za jej pomocą nie uda się lokalizacja bądź usunięcie usterek, należy zwrócić się do punktu serwisowego.

► **Uwaga: Przed przystąpieniem do lokalizacji usterek należy wyłączyć urządzenie i wyjąć wtyczkę z gniazda.**

Symptomy	Możliwa przyczyna	Usunięcie usterek
Maszyna nie działa	Brak napięcia sieciowego	Skontrolować i włączyć
	Uszkodzone gniazdko sieciowe	Podłączyć urządzenie do innego gniazdko
	Przełącznik jest uszkodzony	Skontrolować przewód, w razie potrzeby wymienić
	Zadziałał bezpiecznik	Wymienić bezpiecznik
	Możliwość zablokowania maszyny wyrzucanym materiałem	Skontrolować spód maszyny, w razie potrzeby oczyścić (zawsze stosować rękawice ogrodowe)
	Wyłącznik bezpieczeństwa zadziałał (tylko AVR 1100)	Zob. poniżej*
	Wysokość aeracji/wertykulacji trawnika została zbyt nisko ustalona jak na panujące warunki	Ustawić wyższą wysokość pracy
	Zatkany wózek	Usunąć przyczynę blokady (zawsze stosować rękawice ogrodowe)
Maszyna pracuje z przerwami	Zatkane boczne kratki	Usunąć resztki roślin z wewnętrznej strony kratek
	Pojemnik na trawę jest pełny	Regularnie opróżniać pojemnik na trawę
	Przełącznik jest uszkodzony	Skontrolować przewód, w razie potrzeby wymienić
	Wewnętrzne okablowanie urządzenia jest uszkodzone	Zwrócić się do punktu serwisowego
	Zużyte/brakujące zęby/noże	ALR 900: Wstawić odpowiednie części zamienne (zob. „Demontaż i montaż zębów”) AVR 1100: Zwrócić się do punktu serwisowego
Włótność zbyt duża dla pracy		Ustawić wyższą wysokość pracy (zob. „Wskazówki dotyczące aeracji/wertykulacji trawnika”)
	Zbyt dużo resztek roślin na powierzchni	Zob. poniżej*

Symptomy	Możliwa przyczyna	Usunięcie usterki
	Możliwość zablokowania maszyny wyrzucanym materiałem	Skontrolować spód maszyny, w razie potrzeby oczyścić (zawsze stosować rękawice ogrodowe)
	Wysokość aeracji/wertykulacji trawnika została zbyt nisko ustalona jak na panujące warunki	Ustawić wyższą wysokość pracy
	Zbyt długa trawa	Skosić trawę
	Nierówna powierzchnia	Ustawić wyższą wysokość pracy
	Pojemnik na trawę jest pełny	Regularnie opróżniać pojemnik na trawę
Maszyna pracuje ciężko lub skrzypi pasek	Zbyt niska wysokość pracy	Ustawić wyższą wysokość pracy (zob. „Ustawianie wysokości pracy“)
Zęby/noże nie obracają się	Zęby/noże zablokowane trawą	Usunąć przyczynę blokady (zawsze stosować rękawice ogrodowe)
	Pasek ślizga się lub jest uszkodzony	Zwrócić się do punktu serwisowego
Śmieł wibracje/dźwięki	Uszkodzone zęby/noże	ALR 900: Wstawić odpowiednie części zamienne (zob. „Demontaż i montaż zębów“) AVR 1100: Zwrócić się do punktu serwisowego
Niezdawalająca wydajność pracy	Podłoże jest zbyt mokre do aeracji/wertykulacji	Ustawić wyższą wysokość pracy (zob. „Wskazówki dotyczące aeracji/wertykulacji trawnika“)
	Wysokość aeracji/wertykulacji trawnika została zbyt nisko ustalona jak na panujące warunki	Ustawić wyższą wysokość pracy
	Możliwość zablokowania maszyny wyrzucanym materiałem	Skontrolować spód maszyny, w razie potrzeby oczyścić (zawsze stosować rękawice ogrodowe)
	Zatkane boczne kratki	Usunąć resztki roślin z wewnętrznej strony kratki
	Brakuje zębów (tylko ALR 900)	Wymienić zęby (zawsze stosować rękawice ogrodowe)

\*Jeżeli na trawniku leży dużo liści, gałęzi itp., należy je najpierw usunąć, ustawiając maszynę na wysokości pracy 3 lub 4.

## Konserwacja i serwis

### Konserwacja i czyszczenie

- ▶ **Przed przystąpieniem do jakichkolwiek prac przy urządzeniu należy wyjąć wtyczkę z gniazda i zdemontować pojemnik na trawę.**
- ▶ **Podczas wykonywania prac obsługowych w pobliżu zębów/noży, należy zawsze nosić rękawice ogrodowe.**

**Wskazówka:** Następujących czynności konserwacyjnych należy dokonywać regularnie, aby zagwarantować długą i wydajną pracę urządzenia.

Regularnie kontrolować maszynę pod kątem oczywistych usterek, takich jak poluzowane lub uszkodzone zęby/noże, luźne elementy mocujące, zużyte lub uszkodzone części.

Kontrolować, czy osłony urządzenia i zabezpieczenia są w pełni sprawne i właściwie zamontowane. Przed rozpoczęciem pracy z urządzeniem należy przeprowadzić wszelkie konieczne konserwacje i naprawy.

Jeśli urządzenie, mimo starannych metod produkcji i kontroli uległoby awarii, naprawę powinien przeprowadzić autoryzowany serwis narzędzi ogrodowych firmy Bosch.

Przy wszystkich zgłoszeniach i zamówieniach części zamiennych konieczne jest podanie działającego numeru katalogowego, znajdującego się na tabliczce znamionowej urządzenia.

### Demontaż i montaż zębów

- ▶ **Przed przystąpieniem do jakichkolwiek prac przy urządzeniu należy wyjąć wtyczkę z gniazda i zdemontować pojemnik na trawę.**
- ▶ **Podczas wykonywania prac obsługowych w pobliżu zębów/noży, należy zawsze nosić rękawice ogrodowe.**

Obrócić maszynę.

Ująć kleszczami ząb **12**, docisnąć go do dołu i zsunąć zęb **12** ze sworznia **11**. (zob. rys. G)

Aby zamontować nowy ząb **12**, należy postępować w odwrotnej kolejności.

### Po zakończeniu pielęgnacji trawnika/Przechowywanie

Przy pomocy miękkiej szczotki i szmatki dokładnie oczyścić zewnętrzne elementy maszyny. Nie używać wody ani środków, zawierających rozpuszczalnik lub substancje polejujące. Usunąć starannie trawę oraz inne zanieczyszczenia, w szczególności z otworów wentylacyjnych **8**.

Maszynę ułożyć na boku i wyczyścić komorę zębów/noży. Nagromadzone w komorze kawałki trawy usunąć drewnianym lub plastikowym narzędziem.

- ▶ **Podczas wykonywania prac obsługowych w pobliżu zębów/noży, należy zawsze nosić rękawice ogrodowe.**

Przechowywać maszynę w suchym miejscu. Nie w dno stawiać na obudowie maszyny żadnych

prze dmiotów. Aby u łatwić prze chowyw anie maszyny, należy c ałkowicie z łożyć u chwyt prowadzący.

- ▶ **Podczas rozkładania lub składania górnego/dolnego uchwytu należy zwrócić uwagę na to, by nie zakleszczyć przewodu zasilającego. Nie upuszczać uchwytu prowadzącego.**

Maszynę m ożna prze chowyw ać po uprzednim zdjęciu pojemnika na trawę. (zob. rys. H)

### Obsługa klienta oraz doradztwo techniczne

Ze w szystkim ipytaniami, dotyczącymi naprawy i konserwacji nabytego produktu oraz dostępu do części zamiennych prosimy zwracać się do punktów obsługi klienta. Rysunki techniczne oraz informacje o częściach zamiennych można znaleźć pod adresem:

**www.boschpt.com**

Zespół doradztwa technicznego firmy Bosch służy pomocą w razie pytań związanych z zakupem produktu, jego zastosowaniem oraz regulacją urządzeń i osprzętu.

#### Polska

Robert Bosch Sp. z o.o.

Serwis Elektronarzędzi

Ul. Szyszkowa 35/37

02-285W arszawa

Tel.: +48 (022) 715 44 60

Faks: +48 (022) 715 44 41

E-Mail: bosch.pl@bosch.com

Linia Działu Elektronarzędzi:

+48 (801) 100 900

(w cenie połączenia lokalnego)

E-Mail: elektronarzedzia.in@bosch.com

www.bosch.pl

### Usuwanie odpadów

Elektronarzędzia, osprzęt i opakowanie należy poddać utylizacji zgodnie z obowiązującymi zasadami ochrony środowiska.

#### Tylko dla państw należących do UE:



Nie należy wyrzucać elektronarzędzi do odpadów domowych!

Zgodnie z europejską dyrektywą 2002/96/WE o starych, zużytych narzędziach elektrycznych i elektronicznych i jej stosowania

w prawie krajowym, wyeliminowane, niezdadne do użycia elektronarzędzia należy zbierać osobno i doprowadzić do ponownego użytkowania zgodnie z zasadami ochrony środowiska.

Zastrzega się prawo dokonywania zmian.

## Bezpečnostní předpisy

**Pozor! Následující pokyny si pečlivě přečtěte. Seznamte se s ovládacími prvky a řádným používáním stroje. Návod k obsluze prosím bezpečně uschovejte pro pozdější použití.**

### Vysvětlení symbolů na stroji



Všeobecné upozornění na nebezpečí.



Pročtěte si návod k obsluze.



Dbejte na to, aby osoby stojící v blízkosti nebyly poraněny odmrštěnými i cizími tělesy.



V blízkosti stojící osoby zadržte v bezpečné vzdálenosti od stroje.



Ostré drápky/nože. Střežte se před ztrátou prstů u nohou a rukou.



Před nastavováním na stroji nebo před čištěním, když se zamotal kabel nebo když stroj necháte i jen krátkou dobu bez dozoru, vypněte jej a vytáhněte zástrčku ze zásuvky. Udržujte elektrický kabel daleko od drápků/nožů.



Chraňte se před úderem elektrickým proudem.



Udržujte připojovací kabel daleko od střížných nožů.



Dříve než se dotknete dílů stroje, počkejte až se všechny jeho části dostaly zcela do stavu klidu. Drápky/nože po vypnutí stroje ještě dále rotují a mohou způsobit zranění.



Stroj nepoužívejte za deště nebo nevystavujte dešti.

### Obsluha

- ▶ Tento stroj není určen k tomu, aby jej používaly osoby (včetně dětí) s omezenými fyzickými, smyslovými a duševními schopnostmi nebo nedostatečnými zkušenostmi a/nebo nedostatečnými vědomostmi možné je to pouze tehdy, budou-li pro svou bezpečnost pod dohledem kompetentní osoby nebo od ní obdrží pokyny, jak stroj používat. Děti by měly být pod dohledem, aby bylo zajištěno, že si se strojem nehrají.
- ▶ Stroj nepoužívejte, pokud jste unavení nebo nemocní nebo jste pod vlivem alkoholu, drog nebo léků.
- ▶ Nikdy nedovolte stroj používat dětem nebo osobám, jež nejsou obeznámeny s těmito pokyny. Národní předpisy možná vymezují věk obsluhy. Pokud stroj nepoužíváte, uschovávejte jej nedosažitelný pro děti.
- ▶ Nikdy neprovzdušňujte/nevertikujete trávník, zatímco se v bezprostřední blízkosti zdržují osoby, zejména děti nebo domácí zvířata.
- ▶ Obsluha nebo uživatel je zodpovědný za nehody nebo ublížení jiným osobám nebo jejich majetku.
- ▶ Vždy, když pracujete se strojem, noste ochranu sluchu a ochranné brýle.
- ▶ Stroj nepoužívejte bosí nebo s otevřenými sandály. Neustále noste pevnou obuv a dlouhé kalhoty.
- ▶ Obdělávanou plochu si pečlivě prohlédněte a odstraňte kameny, klacky, dráty, kosti a ostatní cizí tělesa.
- ▶ Před používáním vždy ohledáním zkontrolujte, zda drápky a šrouby drápků nechybí, zda nejsou opotřebované či poškozené.
- ▶ Opotřebované nebo poškozené drápky a šrouby vyměňte pouze v celé sadě, aby se zamežilo nevyváženostem. Pozor u strojů s více drápků, poněvadž rotace jednoho drápku může ovlivňovat pohyb dalších drápků.
- ▶ Pokud stroj provozujete bez sběrného zařízení, noste ochranu celého obličje.
- ▶ Neustále chodte klidně, nikdy rychle neběhejte.
- ▶ Trávník provzdušňujte/vertikujete pouze za denního světla nebo za dobrého umělého osvětlení.
- ▶ Pokud možno se vyhněte používání stroje za mokré trávy nebo přijměte dodatečná preventivní opatření, aby se zabránilo uklouznutí.
- ▶ Provzdušňování/vertikování trávníku na svazích může být nebezpečné.
- ▶ Neprovzdušňujte/nevertikujete žádné obzvláště příkré stráně.
  - Na skloněných plochách nebo na mokré trávě dbejte neustále na bezpečnou stopu.
  - Trávník na skloněných plochách provzdušňujte/vertikujete vždy napříč a nikdy vzhůru a dolů.
  - Přizměně směru na svazích si počínějte nanejvýš opatrně.
  - Přichůzipozpátku nebo při tažení stroje si počínějte nanejvýš opatrně.
- ▶ Stroj posunujte při provzdušňování/vertikování trávníku vždy kupředu a nikdy ho netáhněte k tělu.
- ▶ Drápky/nože musejí stát, když musíte pro přepravu stroj naklopit, když přetínáte plochy neosazené trávou a když stroj přepřevujete k a od provzdušňované/vertikované oblasti.
- ▶ Stroj nikdy neprovzdušňujte bez sběrného zařízení nebo bez odrazové ochrany.
- ▶ Stroj zapněte jak je popsáno v návodu k provozu a dbejte na to, aby byly Vaše nohy vzdáleny dostatečně daleko od rotujících dílů.
- ▶ Stroj při zapnutí nebo rozběhu motoru nanaklání, ledaže by to bylo potřeba ke startu ve vysoké trávě. V tom případě nadzdvihněte jen tolik, jak je nezbytně nutné, od obsluhy odvrácenou stranu stlačením rukojeti dolů. Dbejte na to, aby se Vaše ruce nacházely na rukojeti, když stroj opět spouštíte dolů.
- ▶ Nedávejte své ruce a nohy do blízkosti nebo pod rotující díly.
- ▶ Když pracujete se strojem, udržujte odstup vůči chlící zóně.
- ▶ Nikdy nezeďte resp. nenoste stroj s běžícím motorem.
- ▶ Při nastavování stroje se vyvarujte toho, aby byly Vaše nohy nebo ruce seřeny mezi pohyblivé drápky/nože a nepohyblivé díly stroje.
- ▶ **Pravidelně kontrolujte elektrický kabel a případný prodlužovací kabel. Poškozený kabel nepřipojujte do zásuvky ani se jej nedotýkejte dřívě, než je odpojen od elektrické sítě.** Při poškozeném kabelu může přijít do kontaktu s díly pod napětím. Pozor, je zde nebezpečí úderu elektrickým proudem.

- ▶ Nedotýkejte se drápků dřívě, než je stroj odpojen od elektrické sítě a drápky se zcela nedostaly do stavu klidu.
- ▶ **Udržujte elektrický kabel a prodlužovací kabel daleko od drápků.** Drápkami mohou kabely poškrábat a Vy se dostanete do kontaktu s díly pod napětím. Pozor, je zde nebezpečí úderu elektrickým proudem.

#### Síťovou zástrčku vytáhněte ze zásuvky:

- vždy, když se od stroje vzdálíte,
- před odstraněním zablokování,
- když stroj kontrolováte, čistíte nebo na něm pracujete,
- pokud kolísá a cítíte tělesem. Stroj okamžitě zkontrolujte na poškození a nechte jej, je-li to nutné, opravit,
- když stroj začne nezvykle vibrovat (okamžitě zkontrolovat).

#### Údržba

- ▶ Zajistěte pevné dosednutí všech matic, čepů a šroubů, tím je zaručena bezpečná pracovní stav stroje.
- ▶ Pravidelně kontrolujte sběrné zařízení na opotřebení.
- ▶ Stroj kontrolujte a opotřebované nebo poškozené díly pro jistotu nahraďte.
- ▶ Zajistěte, aby vyměněné díly pocházely od firmy Bosch.
- ▶ Když manipulujete nebo pracujete v oblasti ostrých drápků/nožů, vždy noste zahradní rukavice.

#### Elektrické připojení

- ▶ Napětí zdroje proudu musí souhlasit s údaji na typovém štítku stroje.
- ▶ Je doporučeno připojit tento stroj jen na zásuvku, která je jistěna proudovým chráničem s výbojovým proudem 30 mA.
- ▶ Při výměně kabelu na tomto stroji použijte pouze výrobce určený připojovací síťový kabel, obj. č. a typ viz návod k provozu.
- ▶ Síťovou zástrčku nikdy neuchopujte mokřima rukama.
- ▶ Připojovací síťový kabel nebo prodlužovací kabel nepřetěžujte, nepřiskřípněte nebo jím neškubte, poněvadž jinak by se mohl poškodit. Kabele ochraňte před horkem, olejem a ostrými hranami.
- ▶ Prodlužovací kabel musí mít průřez vedený v návodu k provozu a musí být chráněn proti stříkající vodě. Zástrčkový spoj nesmí ležet ve vodě.
- ▶ Když manipulujete nebo pracujete v oblasti ostrých drápků/nožů, vždy noste zahradní rukavice.

## Funkční popis



**Čtete všechna varovná upozornění a pokyny.** Zanedbání při udržování varovných upozornění a pokynů mohou mít za následek úraz elektrickým proudem, požár a/nebo těžká poranění.

#### Určující použití

Stroj je určen k shrabování, vertikutování nebo provzdušňování trávníku v soukromém sektoru. S nastavenou větší pracovní výškou je možné sbírat na ploše trávníku ležící listí.

#### Obsah dodávky

Vyjměte stroj opatrně z obalu a zkontrolujte, zda jsou následující díly kompletní:

- Provzdušňovač trávníku (ALR 900) / Vertikutátor (AVR 1100)
- Dolní díl rukojeti
- Horní díl rukojeti
- Horní díl sběrného koše na trávu
- Dolní díl sběrného koše na trávu (nachází se v horním díle sběrného koše na trávu)
- 4 šrouby
- 4 křídlové matice
- 2 kabelové klipsy
- Návod k obsluze

Pokud díly chybí nebo jsou poškozeny, obraťte se prosím na svého obchodníka.

Stroj váží ve zcela smontovaném stavu přibližně 9,9–10,4 kg. Podle potřeby si pro vyjmutí stroje z obalu přiveďte pomoc.

Když stroj vyjmete z obalu nebo nesete k trávníku, dávejte pozor na ostré drápky/nože.

#### Zobrazené komponenty

Číslování zobrazených komponentů se vztahuje na zobrazení stroje na obrázkové straně.

- 1 Horní díl rukojeti
- 2 Spínací páčka
- 3 Bezpečnostní knoflík
- 4 Síťová zástrčka\*\*
- 5 Tahové odlehčovací kabel
- 6 Dolní díl rukojeti
- 7 Sběrný koš na trávu
- 8 Větrací otvory
- 9 Páčka pracovní výšky
- 10 Sériové číslo

\*\* specifická podle země

**Zobrazené nebo popsané příslušenství nepatří k standardnímu obsahu dodávky. Kompletní příslušenství naleznete v našem programu příslušenství.**

## Technická data

Provzdušňovač trávníku/Vertikutátor		ALR 900	AVR 1100
Objednávací číslo		3 600 H8A 0..	3 600 H8A 1..
Jmenovitý Příkon	W	900	1100
Rozsah	cm	32	32
Objem, sběrný koš na trávu	l	50	50
Mechanismus			
– pružinové drápky		●	–
– kyvné nože		–	●
Sběrný systém		Jet Collect	Jet Collect
Pracovní výška	mm	+ 10/+ 5/0/-5	+ 5/0/-5/-10
Hmotnost podle EPTA-Procedure 01/2003	kg	9,9	10,4
Sériové číslo		viz sériové číslo 10 (typový štítek) na stroji	

**Informace o hluku a vibracích**

Naměřené hodnoty hluku zjištěny podle 2000/14/ES (výška 1,60 m, vzdálenost 1 m).	3 600 ...	H8A 0..	H8A 1..
Hodnocená hladina hluku A stroje činí typicky: hladina akustického tlaku	dB(A)	78	78
hladina akustického výkonu	dB(A)	94	93
nepřesnost K=	dB	1	1
Celkové hodnoty vibrací (vektorový součet tří os) zjištěny podle EN 60335: hodnota emise vibrací a <sub>v</sub> =	m/s <sup>2</sup>	2,5	2,5
nepřesnost K=	m/s <sup>2</sup>	1,5	1,5

**Prohlášení o shodě** 

	3 600 ...	H8A 0..	H8A 1..
Prohlašujeme ve výhradní zodpovědnosti, že v odstavci „Technická data“ popsaný výrobek je v souladu s následujícími normami nebo normativními dokumenty: EN 60335 podle ustanovení směrnic 2004/108/ES, 98/37/ES (do 28.12.2009), 2006/42/ES (od 29.12.2009), 2000/14/ES.			
2000/14/ES: garantovaná hladina akustického výkonu Metoda posouzení shody podle dodatku V.	dB(A)	95	94

Kategorie výrobků: 49

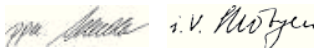
Technická dokumentace u:  
Bosch Lawn and Garden Ltd., PT-LG/EAE,  
Stowmarket, Suffolk IP14 1EY, EnglandDr. Egbert Schneider Dr. Eckerhard Strötgen  
Senior Vice President Head of Product  
Engineering CertificationRobert Bosch GmbH, Power Tools Division  
D-70745 Leinfelden-Echterdingen  
12.10.2009

## Montáž

**Pro Vaši bezpečnost**

- **Pozor! Před pracemi údržby a čištění stroj vypněte a vytáhněte síťovou zástrčku. Totéž platí, pokud se elektrický kabel poškodí, nařizne neb o zamotá.**
- **Poté, co byl stroj vypnut, se ještě několik sekund drápký/nože dále otáčejí.**
- **Pozor – nedotýkat se rotujících drápků/nožů.**
- **Když manipulujete neb o pracujete v oblasti ostrých drápků/nožů, vždy noste zahradní rukavice.**

**Elektrická bezpečnost**

Váš stroj má kvůli bezpečnosti ochranu izolací a nepotřebuje žádné uzemnění. Provozní napětí činí 230 V AC, 50 Hz (pro země mimo EU 220 V,

240 V podle provedení). Používejte pouze příslušné prodlužovací kabely. Informace držte u Vašeho autorizovaného servisu.

Smí se používat pouze prodlužovací kabely typu H05VV-F, H05RN-F nebo IEC (60227 IEC 53, 60245 EC 57).

Je stříže pro provoz stroje použijte prodlužovací kabel, smí se používat pouze kabely s následujícími průřezy vodičů:

- 1,0 mm<sup>2</sup>: maximální délka 40 m
- 1,5 mm<sup>2</sup>: maximální délka 60 m
- 2,5 mm<sup>2</sup>: maximální délka 100 m

Upozornění: Pokud se použije prodlužovací kabel, musí mít – jak je popsáno v bezpečnostních předpisech – ochranný vodič, který je přes zástrčku spojený s ochranným vodičem Vašeho elektrického rozvodu.

Ve sporných případech se zeptejte vyššího kvalifikáře nebo v nejbližším servisním zastoupení firmy Bosch.

**POZOR: Prodlužovací kabely nevyhovující předpisu mohou být nebezpečné. Prodlužovací kabel, zástrčka a spojka musejí být vodotěsné a v provedení přípustném pro použití venku.**

Spojky kabelu by měly být suché a neměly by ležet na zemi.

Pro zvýšení bezpečnosti se doporučuje použít proudový chránič FI (RCD) s vybavovacím proudem maximálně 30 mA Tento proudový chránič FI by měl být před každým použitím pře zkoušen.

Upozornění pro výrobky, které se **neprodávají ve Velké Británii:****POZOR:** Pro Vaši bezpečnost je zapotřebí, aby zástrčka umístěná na stroji byla spojena s prodlužovacím kabelem. Spojka prodlužovacího kabelu musí být chráněna před stříkající vodou, musí být gumová nebo potažená gumou.

Prodlužovací kabel se musí použít s odlehčením tahu.

Je-li připojovací kabel poškozený, smí jej opravit pouze v autorizovaném servisu Bosch.

**Montáž**

- **Dbejte při rozkládání nebo skládání horní/dolní rukojeti na to, aby neb yl přiskřípnutý elektrický kabel. Rukojeť nenechte spadnout.**

**Montáž stroje **Upevněte dolní díl rukojeti **6** pomocí dvou šroubů a křídlových matic na základové těle stroje.Připevněte horní díl rukojeti **1** pomocí šroubů a křídlových matic na dolní tyče **6**.**Upozornění:** Zajistěte, aby byl kabel upevněn na rukojeti pomocí dodaných kabelových klipsů.Upevněte kabel na odlehčení tahu **5**. Zajistěte, aby měl kabel dostatečnou vůli.**Sběrný koš na trávu  **

Oddělte horní díl sběrného koše od dolního dílu sběrného koše.

Umístěte horní díl sběrného koše do zadní drážky dolního dílu sběrného koše a spojte obě poloviny dohromady.

Uzavřete obě červecné spony (po jedné na obou stranách).

Sběrný koš na trávu **7** jak je zobrazeno zavěste do země.**Nastavení pracovní výšky **Zatlačte páčku pracovní výšky **9** proti kolu a pohybujte jí dopředu nebo dozadu, aby se dosáhlo požadované pracovní výšky.

Ten postup proveďte na obou stranách stroje.

Zajistěte, aby se obě páčky **9** nacházely ve stejné poloze.**Upozornění:** Při nepříznivých pracovních podmínkách se může na profilu pneumatiky nahromadit nečistota a/nebo stroj se může trochu bořit do země. To může ovlivňovat hloubku vniknutí do země.

## Provoz

**Uvedení do provozu**

- **Poté, co byl stroj vypnut, se ještě několik sekund drápký/nože dále otáčejí. Než jej znovu zapnete, počkejte, až se motor a drápký/nože zastaví.**

- **Ne vypínajte a opět krátce po sobě nezapínajte.**

**Upozornění:** Pro usnadnění rozložení zatlačte rukojeť dolů, aby se přední kola nadzdvihly.



**Zapnutí** 

Stlačte bezpečnostní knoflík **3** a podržte jej stlačený.

Zatáhněte spínací páčku **2** proti rukojeti.

Bezpečnostní knoflík **3** uvolněte.

**Vypnutí**

Uvolněte spínací páčku **2**.

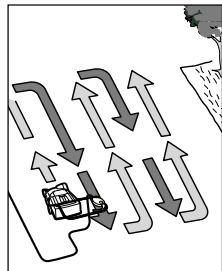
**Pracovní pokyny****Provozdušňování a vertikutování trávniku**

Umístěte ALR 900/AVR 1100 na okraj trávniku a tak blízko jak je to jen možné k síťové zásuvce. Pracujte od síťové zásuvky pryč.

Kabel dejte po každé řátce na protilehlou, již obdělávanou stranu.

Při provozdušňování/vertikutování trávniku **nepřetěžujte motor.**

**ALR 900:**

Při přetížení se sníží počet otáček motoru a zmenší se hluk motoru. V tom případě zastavte, uvolněte spínací páčku **2** a nastavte **větší pracovní výšku**. Jinak se může poškodit motor.

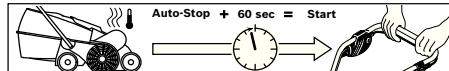
**AVR 1100:**

Motor je vybavený bezpečnostním vypínáním, jež se aktivuje, když nože dřevu, jsou zastaveny nebo je motor přetížen. Pokud to nastane, stroj vypne.

Bezpečnostní vypnutí se vynuluje, když uvolníte spínací páčku **2**.

Vytáhněte síťovou zástrčku, odstraňte možná zablokování a počkejte jednu minutu, než stroj opět nastartujete, aby se mohlo bezpečnostní vypnutí vynulovat.

► **Když manipulujete nebo pracujete v oblasti ostrých drápků/nožů, vždy noste zahradní rukavice.**

**Upozornění:** Pokud čekáte na vynulování bezpečnostního vypnutí a spínací páčku **2** stlačíte příliš brzy, zatímco je stroj připojený do zásuvky, prodlouží se čas vynulování bezpečnostního vypnutí.

Pokud se stroj znovu vypne, zvýšete pracovní výšku nebo práci odložte, až se podmínky zlepší. K tomu čtěte i tabulku „Hledání závad“ a „Tipy pro provozdušňování a vertikutování trávniku“.

**Tipy pro provozdušňování a vertikutování trávniku**

Optimální podmínky pro provozdušňování/vertikutování trávniku jsou dány, když je tráva krátká a lehce vlhká. Provozdušňovat nebo vertikutovat trávník, když je země velmi měkká nebo tvrdá, jej může poškodit a vést k tomu, že stroj bude špatně sbírat.

- Mech před provozdušňováním/vertikutováním trávniku zlikvidujte v něm chodě běžným prostředkem.
- ALR 900/AVR 1100 nastartujte v nejvyšší pracovní výšce a podle potřeby ji snižujte.
- Provozdušňujte/vertikutujte trávník nejprve v jednom směru sem a tam, o týden později stejným způsobem kolmo, až je obdělávaný celý trávník.
- V závislosti na stavu trávniku může provozdušňování/vertikutování od mechů a odumřelých částí rostlin vést k roztrpěným nebo holým místům.

**Upozornění:** Leží-li na ploše hodně materiálu ze stromů (např. listů, větvíčky, atd.), nejprve jej od něj zbavte tím, že stroj nastavíte na pracovní výšku 3 nebo 4.

Pro dosažení optimálního výsledku před dooseťm trávniku posečte trávu. Dosijte trávník na holých nebo slabě porostlých místech vysoce hodnotným travním semenem. Čerstvé travní semeno nechte před přehnojením zapustit kořínky a podle potřeby jej zavlažujte, aby se nevyschnula.

Optimální čas pro provozdušňování nebo vertikutování trávniku je na jaře a v pozdním podzimu.

Trávník lze rovněž kultivovat tím, že se bude po každém šestém sečení trávniku nastavením větší pracovní výšky provozdušňovat/vertikutovat.

**Hledání závad**

Následující tabulka ukazuje příznaky závad a jak může být učiněna náprava, pokud Váš stroj někdy nepracuje dobře. Pokud s ním nemůžete problém lokalizovat a odstranit, obraťte se na Váš servis.

► **Pozor: Před hledáním závady stroj vypněte a vytáhněte síťovou zástrčku.**

Příznaky	Možná příčina	Náprava
Stroj neběží	Chybí síťové napětí Vadná síťová zásuvka Poškozený prodlužovací kabel Vypnula pojistka Možné ucpání	Zkontrolujte a zapněte Použijte jinou zásuvku Kabel zkontrolujte, ev. vyměňte Pojistku vyměňte
	Je aktivní bezpečnostní vypnutí (pouze AVR 1100)	Viz níže*
	Nastavení pro provozdušňování/vertikutování trávniku je pro tyto podmínky příliš nízké	Nastavte větší pracovní výšku
	Ucpaný rotor	Odstraňte ucpání (noste vždy zahradní rukavice)
	Boční mřížka není volná	Odstraňte zbytky rostlin z vnější strany boční mřížky
	Plný sběrný koš na trávu	Sběrný koš na trávu pravidelně vyprazdňujte

Příznaky	Možná příčina	Náprava
Stroj běží přerušovaně	Poškozený prodlužovací kabel	Kabel zkontrolujte, ev. vyměňte
	Vadná vnitřní kabeláž stroje	Vyhledejte servis
	Opotřebované/chybějící drápky/nože	ALR 900: Vsaďte vhodné náhradní díly (viz „Demontáž a montáž drápků“) AVR 1100: Vyhledejte servis
	Příliš vlhké pracovní podmínky	Nastavte větší pracovní výšku (viz „Typy pro provzdušňování a vertikování trávníku“)
	Příliš mnoho zbytků rostlin na ploše	Viz níže*
	Možné ucpání	Zkontrolujte spodní stranu stroje a popř. uvolněte (noste vždy zahradní rukavice)
	Nastavení pro provzdušňování/vertikování trávníku je pro tyto podmínky příliš nízké	Nastavte větší pracovní výšku
Příliš dlouhá tráva	Příliš dlouhá tráva	Trávu posečte
	Velmi nerovná plocha	Nastavte větší pracovní výšku
	Plný sběrný koš na trávu	Sběrný koš na trávu pravidelně vyprazdňujte
Stroj běží těžce nebo řemen píská	Pracovní výška příliš nízká	Nastavte větší pracovní výšku (viz „Nastavení pracovní výšky“)
Drápky/nože nerotují	Drápkům/nožům brání tráva	Odstraňte ucpání (noste vždy zahradní rukavice)
	Řemen prokluzuje nebo je poškozený	Vyhledejte servis
S jiné vbití/hluk	Poškozené drápky/nože	ALR 900: Vsaďte vhodné náhradní díly (viz „Demontáž a montáž drápků“) AVR 1100: Vyhledejte servis
Neuspokojivý pracovní výkon	Příliš vlhká půda pro provzdušňování/vertikování	Nastavte větší pracovní výšku (viz „Typy pro provzdušňování a vertikování trávníku“)
	Nastavení pro provzdušňování/vertikování trávníku je pro tyto podmínky příliš nízké	Nastavte větší pracovní výšku
	Možné ucpání	Zkontrolujte spodní stranu stroje a popř. uvolněte (noste vždy zahradní rukavice)
	Bočním řízkem není volná	Odstraňte zbytky rostlin z vnější strany boční mřížky
	Chybějící pružné drápky (pouze ALR 900)	Pružné drápky nahradte (noste vždy zahradní rukavice)

\*Leží-li na ploše hodně materiálu ze stromů (např. listů, větviček, atd.), nejprve ji od něj zbavte tím, že stroj nastavíte na pracovní výšku 3 nebo 4.

## Údržba a servis

### Údržba a čištění

- **Před všemi pracemi na stroji vytáhněte síťovou zástrčku a odstraňte sběrný koš na trávu.**
- **Když manipulujete nebo pracujete v oblasti ostrých drápků/nožů, vždy noste zahradní rukavice.**

**Upozornění:** Následující údržbové práce provádějte pravidelně, aby bylo zaručeno dlouhé a spolehlivé používání.

Stroj pravidelně prohlížejte na zjevné vady jako uvolněné nebo poškozené drápky/nože, uvolněné spoje a opotřebované nebo poškozené díly.

Zkontrolujte, zda jsou kryty a ochranné přípravky nepoškozené a správně namontované. Před použitím proveďte případně nutnou údržbu a opravy.

Pokud i přes pečlivou výrobu a zkoušky dojde na stroji k výpadku, nechte opravu provést v autorizovaném servisu pro zahradní nářadí Bosch.

Přivšech dotazech a objednávkách náhradních dílů nezbytně prosím uvádějte 10místné objednací číslo podle typového štítku stroje.

### Demontáž a montáž drápků

- **Před všemi pracemi na stroji vytáhněte síťovou zástrčku a odstraňte sběrný koš na trávu.**
- **Když manipulujete nebo pracujete v oblasti ostrých drápků/nožů, vždy noste zahradní rukavice.**

Stroj otočte.

Uchopte drápek **12** pomocí hrotových kleští, stlačte jej dolů a drápek **12** vysuňte z čepu **11**. (viz obrázek G)

Montáž nového drápku **12** se děje v opačném pořadí.

### Po provzdušňování neb o vertikování trávníku/uskladnění

Zevnějšek stroje důkladně očistěte měkkým kartáčem a hadříkem. Nepožívejte vodu ani žádná rozpouštědla či leštící prostředky. Veškerou ušpělou trávu a částičky odstraňte, zejména z větracích otvorů **8**.

Stroj položte na bok a vyčistěte prostor drápků/nožů. Směštnaný posečený materiál odstraňte pomocí kusu dřeva nebo plastu.

► **Když manipulujete neb o pracujete v oblasti ostrých drápků/nožů, vždy noste zahradní rukavice.**

Stroj uskladněte na suchém místě. Na stroj nestavte žádné další předměty. Pro úsporu místa rukojeť zcela složte.

► **Dbejte při rozkládání nebo skládání horní/dolní rukojeti na to, aby neb byl přiskřípnutý elektrický kabel. Rukojeť nenechte spadnout.**

Pro uskladnění stroje se sběrný koš na trávu odjme. (viz obr. H)

### Zákaznická a poradenská služba a

Zákaznická služba zodpoví Vaše dotazy k opravě a údržbě Vašeho výrobku a též k náhradním dílům. Technické výkresy a inženýrské k náhradním dílům naleznete i na:

**www.boschpt.com**

Tým poradenské služby Bosch Vám rád pomůže při otázkách ke koupi používání a nastavení výrobků a příslušenství.

#### Czech Republic

Robert Bosch odbytová s.r.o.  
Bosch Service Center PT  
K Vápence 1621/16  
692 01 Mikulov  
Tel.: +420 (519) 305 700  
Fax: +420 (519) 305 705  
E-Mail: servis.naradi@cz.bosch.com  
www.bosch.cz

### Zpracování odpadů

Elektronářadí, příslušenství a obaly by měly být dodány k opětovnému zhodnocení nepoškozujícím životní prostředí.

#### Pouze pro země EU:



Nevyhazujte elektronářadí do domovního odpadu! Podle evropské směrnice 2002/96/ES o starých elektrických a elektronických zařízeních a jejím prosazení v

národních zákonech musí být neupotřebitelné elektronářadí rozebrané shromážděno a dodáno k opětovnému zhodnocení nepoškozujícím životní prostředí.

Změny vyhrazeny.

## Bezpečnostné pokyny

**Pozor! Starostlivo si prečítajte nasledujúce pokyny. Dobre sa oboznámte s ob služnými prvkami výrobku a s jeho správnym používaním. Tento Návod na používanie láskavo spofahlivo uschovajte na neskoršie použitie.**

### Vysvetlenia symb olov umiestených na výrob ku



Všeobecné upoz ornenie na nebezpe če nstvo.



Návod na používanie si pozorne prečítajte.



Dávajte pozor na to, aby ste pri práci nezranili blízko stojace os ň y od letujúcim ic udzím i telie skami.



Postarajte sa o to, aby mali osoby stojace v blízkosti bezpečný odstup od stroja.



Ostré prevzdušňovacie pružiny/nože . Chráňte sa pred stratou prstov na nohách alebo na rukách.



Pred nastavovaním náradia alebo pred jeho čistením, keď sa zachytila prírodná šnúra, alebo keď nechávate výrô ok hoc i len na chvíľu bez dozoru, vypnite vypínač náradia a vyťahnite zástrčku zo zásuvky. Prírodnú elektrickú šnúru vedte tak, aby nebola v blízkosti prevzdušňovacích pružín/nožov.



Chráňte sa pred zásahom elektrickým prúdom.



Šň ovú šnúru majte vždy v takej polohe, aby bola v dostatočnej vzdialenosti od rezacích nožov.



Skôr ako sa budete dotýkať niektorých súčastok náradia, počkajte, kým sa všetky súčastky úplne zastavia. Prevzdušňovacie pružiny/nože rotujú aj po vypnutí náradia ďalej a mohli by Vám spôsobiť poranenie .



Nepoužívajte toto náradie počas dažďa ani ho vplyvom dažďa nevystavujte.

### Obsluha

- ▶ Tento výrô ok nie je určený na používanie pre os ň y s ň medzenými psychickými, se nzorickými a duševnými schopnosťami (ani na používanie pre deti) ani pre ľuď s obmedzenými skúsenosťami a s nedostatočnými vedomosťami, s výnimkou prípadu, že na nich dohliada kvôli ich bezpečnosti kompetentná osoba, alebo dostanú od takejto osoby pokyny, ako majú výrobok používať. Dávajte pozor na deti, aby ste zabezpečili, že sa nebudú m ň ct' s výrobkom hrať.
- ▶ Nepoužívajte náradie v takom prípade, keď sa cítite unavený alebo chorý, ani keď ste pod vplyvom alkoholu, drog alebo liekov.
- ▶ N kedy nedovoľte používať toto náradie deťom ani žiadnym iným osobám, ktoré nie sú oboznámené s používaním produktu. Predpisy niektorej krajiny môžu prípadne ň medzovať vek obsluhujúcej os ň y. Keď náradie nepoužívate, uschovávajte ho tak, aby nebolo dosiahnuteľné pre deti.
- ▶ N kedy trávnik neprevzdušňujete/nevertikuluje vtedy, keď sa v bezprostrednej blízkosti zdržiavajú deti alebo domáce zvieratá.
- ▶ Obsluhujúca os ň a alebo užívateľ je zodpovedný za úrazy a škody spôsobené iným ľuďom alebo za škody na ich majetku.
- ▶ Vždy, keď pracujete s týmto náradím, používajte pomôcky na ochranu sluchu a ochranné okuliare.
- ▶ Nepracujte s týmto náradím, keď ste bosý, alebo keď máte obuté otvorené sandále .Pri práci noste vždy pevnú obuv a dlhé nohavice.
- ▶ Dôkladne preskúmajte plochu, ktorú budete kultivovať a odstráňte kamene, palice, drôty, kosti a iné cudzie telesá.
- ▶ Pred použitím vždy zrakom skontrolujte, či nie sú prevzdušňovacie pružiny (struny) alebo skrutky pružín opotrebované alebo poškodené.
- ▶ Opotrebované alebo opoškodené prevzdušňovacie pružiny a skrutky vymieňajte vždy po celých súpravách, aby ste zabránili nevyváženeosti. Pozor pri výrobkoch, ktoré majú viaceré prevzdušňovacie pružiny, pretože rotácia jednej prevzdušňovacej pružiny môže vyvolať pohyb ďalších prevzdušňovacích pružín.
- ▶ Keď pracujete s výrobkom bezzberacieho kôša, používajte ochranný štít, ktorý zakrýva celú tvár.
- ▶ Kráčajte vždy pokojne, nikdy rýchlo nebežte .
- ▶ Prevzdušňujte/vertikuluje trávnik len za denného svetla alebo pri dobrom umelom osvetlení.
- ▶ Vyhýbajte sa podľa možnosti používaniu náradia na mokrej tráve, alebo vykonajte dodatočné bezpečnostné opatrenia, aby ste zabránili poškyknutiu sa.
- ▶ Prevzdušňovanie/vertikulovanie trávnik na svahoch môže byť spojené s veľkým nebezpečenstvom.
- ▶ N kedy neprevzdušňujete/nevertikuluje na veľmi strmých svahoch.
- Na šikmých plochách alebo na mokrej tráve dávajte vždy pozor na bezpečnú chôdzu.
- Prevzdušňujte/vertikuluje trávnik nachádzajúci sa na šikmej ploche vždy priečne, n kedy nie po spádnici smerom hore ani smerom dole.
- Miestne opatrne postupujte pri zmene smeru na svahoch.
- Miestnu opatrnosť zachovávajte pri chôdzi dozadu alebo pri ňahaní náradia smerom dozadu.
- ▶ Pri prevzdušňovaní/vertikulácii trávnik posúvajte náradie vždy smerom dopredu a n kedy ho neťahajte smerom k svojmu telu.
- ▶ Prevzdušňovacie pružiny/nože musia byť vždy zastavené, keď potrebujete náradie preklopiť pri transporte, keď prechádzate krížom cez plochy, ktoré nie sú zarastené trávou a keď plánujete stroj prepraviť na plochu, ktorú chcete prevzdušniť/vertikulovať, a takisto aj späť.
- ▶ N kedy nepoužívajte náradie bezzberacieho kôša na trávu/bez vreca alebo bez ochranného krytu.
- ▶ Zapnite stroj podľa popisu v Návode na používanie a dávajte pozor na to, aby ste mali chodidlá v dostatočnej vzdialenosti od rotujúcich súčastok.
- ▶ Náradie pri štartovaní alebo pri spúšťaní motora neprekĺpajte, s výnimkou prípadu, ak je to potrebné na spuistenie vo vysokej tráve . V takomto prípade stranu odvrátenú od obsluhy nenadvhujte stáčaním rukoväte v ňac, ako je bezpodmienečne potrebné. Dávajte pozor na to, aby ste mali ruky položené na rukoväti, keď náradie opätovne uvádzate do činnosti.
- ▶ Nedávajte svoje ruky ani chodidlá do blízkosti rotujúcich súčastok ani pod ne.
- ▶ Keď budete pracovať s náradím, buďte vždy v dostatočnej vzdialenosti od vyhadzovacej zóny.

- ▶ N kedy náradie nezdvíhajte ani ne prenášajte vtedy, keď motor beží.
- ▶ Pri položení náradia na zem sa dávajte pozor na to, aby Vaše chodidlá alebo ruky ne zostali zachytené medzi pohybivými i prevzdušňovacími pružinami alebo nožmi a medzi nepohybivými i súčiastkami náradia.
- ▶ **Pravidelne kontrolujte prívodnú šnúru a prípadne aj používanú predlžovaciu šnúru. Poškodenú sieťovú šnúru nepripájajte do zásuvky, ani sa takejto šnúry nedotýkajte skôr, ako ju odpojíte od elektrickej siete.** Ak je poškodená sieťová šnúra, mohli by ste sa dostať do kontaktu so súčiastkami pod prúdom. Buďte veľmi opatrní, hrozí nebezpečenstvo zásahu elektrickým prúdom.
- ▶ Nedotýkajte sa prevzdušňovacích pružín skôr, kým nie je stroj odpojený od elektrickej siete a kým sa prevzdušňovacia pružina úplne zastaví.
- ▶ **Sieťovú šnúru a predlžovaciu šnúru majte vždy v takej polohe, aby bola v dostatočnej vzdialenosti od prevzdušňovacích pružín.** Prevzdušňovacia pružina môže spôsobiť poškodenie prívodnej šnúry a spôsobiť, že sa dostane do kontaktu s takými súčiastkami náradia, ktoré sú pod prúdom. Buďte veľmi opatrní, hrozí nebezpečenstvo zásahu elektrickým prúdom.

#### Zástrčku prívodnej šnúry vytiahnite zo zásuvky:

- vždy vtedy, keď sa potrebujete vzdialiť od náradia,
- keď chcete odstrániť blokovanie (blokujúce nečistoty),
- keď budete stroj kontrolovať, čistiť, alebo na ňom budete vykonávať inú prácu,
- a takisto po každej kolízii s cudzím telesom. Ihneď náradie prekontrolujte, či nie je poškodené, a v tom prípade, ak začne stroj nezvyčajne vibrovať,
- okamžite ho prekontrolujte a prípadne ho dajte opraviť.

#### Údržba

- ▶ Postarajte sa o to, aby boli všetkým atice, zavrtané skrutky a ostatné skrutky dobre utiahnuté, aby bol zabezpečený správny prevádzkový stav náradia.
- ▶ Pravidelne kontrolujte, či nie je poškodené zberacie zariadenie (zberací kôš alebo zberacie vrece).
- ▶ Kontrolujte pravidelne výrobok a keď zistíte, že niektoré súčiastky sú opotrebované alebo poškodené, preventívne ich kvôli vlastnej bezpečnosti vymeňte.
- ▶ Postarajte sa o to, aby boli použité originálne náhradné súčiastky značky Bosch.
- ▶ Keď s niečím manipulujete alebo keď niečo robíte v priestore prevzdušňovacích pružín/nožov, používajte vždy záhradnícke pracovné rukavice.

#### Pripojenie na elektrickú sieť

- ▶ Napätie zdroja elektrického prúdu sa musí zhodovať s údajmi na typovom štítku náradia.
- ▶ Odporúčame pripájať tento výrobok len na takú elektrickú zásuvku, ktorá je vybavená ochranným spínačom pri poruchových prúdoch s hodnotou 30 mA.
- ▶ Pri výmene siete šnúry tohto produktu použite len sieťovú šnúru schválenú výrobcom, pozri objednávacie číslo a typ v Návoде na používanie.
- ▶ N kedy sa nedotýkajte zástrčky siete šnúry mokrými rukami.
- ▶ Neprechádzajte po prívodnej šnúre ani po predlžovacej šnúre motorovým vozidlom, nestláčajte ich nadmieru, ani ich neťahajte,

pretože by sa mohli poškodiť. Chráňte sieťovú šnúru pred horúčavou, olejom a ostrými hranami.

- ▶ Predlžovacia šnúra musí mať vodiče s priemerom uveденým v Návoде na používanie a musí byť v takom vyhotovení, aby bola chránená pred ostrekujúcou vodou. Zástrčkové spojenie sa nesmie nachádzať vo vode.
- ▶ Keď s niečím manipulujete alebo keď niečo robíte v priestore prevzdušňovacích pružín/nožov, používajte vždy záhradnícke pracovné rukavice.

## Popis fungovania



#### Prečítajte si všetky Výstražné upozornenia a bezpečnostné pokyny.

Zanedbanie dodržiavania Výstražných upozornení a pokynov uvedených v nasledujúcom texte môže mať za následok zásah elektrickým prúdom, spôsobiť požiar a/alebo ťažké poranenie.

#### Používanie podľa určenia

Tento výrobok je určený na kosenie, vetvláciu a prevzdušňovanie trávnikov v súkromnej sfére. Ak nastavíte väčšiu pracovnú výšku náradia, budete ho môcť použiť na zber lístia, ktoré sa nachádza na trávniku.

#### Obsah dodávky (základná výbava)

Výrobok vybavte z obalu pozorne a nezabudnite skontrolovať, či sú kompletne nasledujúce súčiastky:

- Prevzdušňovač trávnikov (ALR 900)/ Vertikulátor (AVR 1100)
- Dolná časť držadla
- Horná časť držadla
- Horná časť zberacieho koša na trávu
- Dolná časť zberacieho koša na trávu (nastaví sa v hornej časti zberacieho koša na trávu)
- 4 skrutky
- 4 krídlové matice
- 2 krídlové svorky
- Návod na používanie

Ak niektoré súčiastky alebo Návod chýbajú, alebo sú poškodené, obráťte sa láskavo na svojho predajcu.

Tento stroj váži kompletne zložený približne 9,9–10,4 kg. V prípade potreby si pri vybavovaní výrobku zavolajte niekoho na pomoc.

Keď budete stroj vybavovať alebo ho prenášať na trávnik, dávajte pozor na ostré prevzdušňovacie pružiny/nože.

#### Vybrázené komponenty

Číslovanie jednotlivých zobrazených komponentov sa vzťahuje na vyobrazenie náradia na grafickej strane tohto Návodu na používanie.

- 1 Horná časť držadla
- 2 Radiac a páka
- 3 Bezpečnostný gombík
- 4 Zástrčka\*\*
- 5 Odľahčovacia držiak prívodnej šnúry
- 6 Dolná časť držadla
- 7 Zberací kôš na trávu
- 8 Vetracie štrbiny
- 9 Páčka na nastavenie pracovnej výšky
- 10 Sériové číslo

\*\* podľa špecifických predpisov príslušnej krajiny

**Zobrazené alebo popísané príslušenstvo nepatrí celé do základnej výbavy produktu. Kompletné príslušenstvo nájdete v našom programe príslušenstva.**

## Technické údaje

Prevzdušňovač / Vertikálátor		A LR 900	AVR 1100
Vecné číslo		3 600 H8A 0..	3 600 H8A 1..
Menovitý príkon	W	900	1100
Šírka stopy	cm	32	32
Objem zberacieho koša na trávu	l	50	50
Mechanizmus			
– Prevzdušňovacie pružiny (struny)		●	–
– Preklápací nôž		–	●
Zberací systém		Jet Collect	Jet Collect
Pracovná výška	mm	+ 10/+ 5/0/-5	+ 5/0/-5/-10
Hmotnosť podľa EPTA-Procedure 01/2003	kg	9,9	10,4
Sériové číslo		Pozri sériové číslo 10 (typový štítok) na stroji	

### Informácia o hlučnosti/vibráciách

Namerané hodnoty pre hlučnosť zisťované podľa 2000/14/ES (výška 1,60 m, vzdialenosť 1 m).	3 600 ...	H8A 0..	H8A 1..
Vyhodnotená hladina hluku A tohto náradia je typicky:			
Hladina akustického tlaku	dB(A)	78	78
Hladina akustického výkonu	dB(A)	94	93
Nespoľahlivosť merania K=	dB	1	1
Celkové hodnoty vibrácií (súčet vektorov troch smerov) zisťované podľa normy EN 60335:			
Hodnota emisie vibrácií a <sub>h</sub> =	m/s <sup>2</sup>	2,5	2,5
Nespoľahlivosť merania K=	m/s <sup>2</sup>	1,5	1,5

### Vyhľadanie o konformite

Na vlastnú zodpovednosť vyhlasujeme, že tento výrobok, popísaný nižšie v časti „Technické údaje“ sa zhoduje s nasledujúcimi normami alebo normatívnymi dokumentmi: EN 60335 podľa ustanovení smerníc 2004/108/ES, 98/37/ES (do 28.12.2009), 2006/42/ES (od 29.12.2009), 2000/14/ES.	3 600 ...	H8A 0..	H8A 1..
2000/14/ES: Garantovaná hladina akustického výkonu	dB(A)	95	94
Spôsob hodnotenia konformity podľa prílohy V.			

Kategória produktu: 49

Súbory technickej dokumentácie sa nachádzajú na adrese:  
Bosch Lawn and Garden Ltd., PT-LG/EAE,  
Stowmarket, Suffolk IP14 1EY, England

Dr. Egbert Schneider Senior Vice President Engineering  
Dr. Eckerhard Strötgen Head of Product Certification

*Robert Bosch GmbH* i.v. *Robert Bosch GmbH*

Robert Bosch GmbH, Power Tools Division  
D-70745 Leinfelden-Echterdingen  
12.10.2009

## Montáž

### Pre Vašu bezpečnosť

- **Pozor! Pre údržbu a čistením prístroj vždy vypnite a zástrčku sieťovej šnúry vytiahnite zo zásuvky. To isté platí v prípade, ak je poškodená, narezaná alebo zauzlená privodná šnúra.**
- **Po vypnutí náradia sa prevzdušňovacie pružiny/nože ešte niekoľko sekúnd otáčajú ďalej.**
- **Buďte opatrný – nedotýkajte sa rotujúcich prevzdušňovacích pružín/nožov.**
- **Keď s niečím manipulujete alebo keď niečo robíte v priestore prevzdušňovacích pružín/nožov, používajte vždy záhradnícke pracovné rukavice.**

### Elektrická bezpečnosť

Váš výrobok je kvôli bezpečnosti vybavený ochranou izoláciou a nepotrebuje žiadne uzemnenie. Prevádzkové napätie náradia je 230 V AC (striedavý prúd), 50 Hz (pre krajiny mimo EÚ 220 V, 240 V – podľa konkrétneho vyhotovenia). Používajte len predĺžovacie šnúry zodpovedajúce predpisom. Blížšie informácie Vám poskytne Vaše autorizované servisné stredisko.

Smú sa používať výlučne iba predĺžovacie šnúry konštrukčného typu H05VV-F, H05RN-F alebo IEC (60227 IEC 53, 60245 IEC 57).

Ak bude potrebné pri práci s týmto náradím musieť používať predĺžovaciu šnúru, smie sa používať iba predĺžovacia šnúra s nasledujúcimi prídavnými vodičmi:

- 1,0 mm<sup>2</sup>: maximálna dĺžka 40 m
- 1,5 mm<sup>2</sup>: maximálna dĺžka 60 m
- 2,5 mm<sup>2</sup>: maximálna dĺžka 100 m

Upozornenie: Ak používate pri práci predĺžovaciu šnúru, musí byť táto vybavená – ako je to popísané v Bezpečnostných predpisoch – ochranným vodičom, ktorý je prostredníctvom zástrčky prepojený s ochranným vodičom Vášho elektrického zariadenia.

V prípade pochyb ností prekonzultujte problém s vyučeným elektrikárom alebo s najbližším autorizovaným servisným strediskom Bosch.

**BUĎTE OPATRNÝ: Nevhodné predĺžovacie šnúry, ktoré nezodpovedajú predpisom, môžu byť nebezpečné. Predĺžovacia šnúra, zástrčka a spojka musia byť na používanie vo vonkajšom prostredí vyrobené vo vodotesnom vyhotovení, ktoré je schválené na používanie vo vonkajšom prostredí.**

Kábelové spojky musia byť suché a nesmú ležať na zemi.

Nazaručenie bezpečnosti odporúčame používať ochranný spínač pri poruchových prúdoch (FI) s maximálnym chybovým 30 mA. Tento ochranný spínač pri poruchových prúdoch (FI) treba pred každým použitím prekontrolovať.

Upozornenie pre produkty, ktoré sa vo veľkej Británii nepredávajú:

**UPOZORNENIE:** Pre Vašu bezpečnosť je potrebné, aby bola zástrčka namontovaná na náradí, spojená s predĺžovacou šnúrou. Spojenie predĺžovacej šnúry musí byť chránené pred ostrekujúcou vodou, musí byť vyrobené z gumy, alebo musí byť potiahnuté gumou.

Predĺžovacia šnúra musí byť vybitá a odľahčovacími prípravkami pri namáhaní na ťah. Keď je prírodná šnúra poškodená, smie sa zveriť do opravy len au torizovanému servisnému stredisku Bosch.

## Montáž

- **Pri zdvíhaní alebo pri sklápaní hornej/dolnej časti držadla dávajte pozor na to, aby ste nepricvikli sieťovú šnúru. Nenechajte rukoväť spadnúť na zem.**

### Montáž prístroja **A**

Dolnú časť rukoväte **6** upevnite pomocou dvoch skrutiek a krídlových matic na základné teleso stroja.

Hornú časť rukoväte **1** upevnite pomocou skrutiek a krídlových matic na dolné tyče **6**.

**Upozornenie:** Postarajte sa o to, aby bola prírodná šnúra upevnená na držadle pomocou káblových svoriek, ktoré sú súčasťou základnej výbavy.

Sieťovú šnúru upevnite k odľahčovaciemu držiaku **5**. Postarajte sa o to, aby mal kábel dostatočnú voľnosť.

### Zberací kôš na trávu **B C**

Oddeľte od seba hornú časť zberacieho koša na trávu od dolnej časti zberacieho koša.

Zasuňte hornú časť zberacieho koša na trávu do zadnej drážky dolnej časti zberacieho koša a obe polovice zberacieho koša na trávu zložte dohromady.

Uzavrte obe červené západky (na každej strane sa nachádza jedna).

Zberací kôš na trávu **7** vešajte/zvesujte podľa obrázka.

### Nastavenie pracovnej výšky **D**

Prítlačte páčku na nastavenie pracovnej výšky **9** proti kolesu a potiahnite ju smerom dozadu alebo dopredu tak, aby ste dosiahli požadovanú pracovnú výšku.

Tento úkon zopakujte na oboch stranách stroja. Postarajte sa o to, aby sa obe páčky **9** nachádzali v rovnakej polohe.

**Upozornenie:** V prípade nepriaznivých pracovných podmienok sa môže na profile kolies uсадit' nečistota a/alebo stroj zapadá trochu viac do zeme. To môže ovplyvniť opracovávanú hĺbku pôdy.

## Používanie

### Uvedenie do prevádzky

- **Po vypnutí náradia sa prevzdušňovacie pružiny/nože ešte niekoľko sekúnd otáčajú ďalej. Skôr ako zapnete náradie znova, počkajte, kým sa motor a prevzdušňovacie pružiny/nože celkom zastavia.**
- **Nezapínajte a nevypínajte náradie v krátkych intervaloch po sebe.**

**Upozornenie:** Aby ste uľahčili rozbeh stroja, zatlačte držadlo smerom dole, aby ste nadvihli predné kolesá náradia.

### Zapnutie **E F**



Stlačte bezpečnostný gombík **3** a podržte ho v stlačenej polohe.

Radiacu páku **2** potiahnite proti oblúku rukoväte.

Uvoľnite bezpečnostný gombík **3**.

### Vypnutie

Radiacu páku **2** opäť uvoľnite.

## Pokyny na používanie

### Prevzdušňovanie a vertikulovanie trávnikov

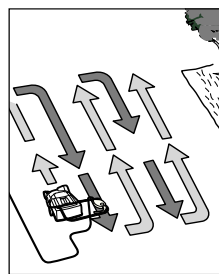

Umiestnite výrôk ALR 900/AVR 1100 na okraj trávniku a podľa možnosti čo najbližšie k elektrickej zásuvke. Pracujte od zásuvky smerom ďalej. Po každom obrátení (zmenе smeru práce) prehodte sieťovú šnúru na tú stranu, ktorú žiadate obľúbená.

Pri prevzdušňovaní/vertikulovaní trávniku **dávajte pozor, aby ste nepreťažovali motor.**

#### ALR 900:

Pri preťažení poklesne počet obrátok motora a súčasne sa zmení aj zvuk motora. V takomto prípade zastavte, uvoľnite radiacu páku **2** a nastavte **väčšiu pracovnú výšku** náradia. V opačnom prípade by sa mohol motor poškodiť.

#### AVR 1100:

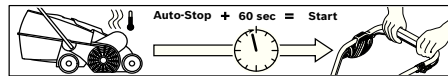

Motor náradia je vybavený bezpečnostným vypínačom, ktorý sa aktivuje v takom prípade, keď sa nože zablokujú, upeňujú, alebo motor je preťažený. Keď nastane takáto okolnosť, náradie vypne.

Bezpečnostný vypínač sa vráti do pôvodného stavu (znova zapne) len v tom prípade, keď radiacu páku **2** uvoľníte.

Vytiahnite zástrčku sieťovej šnúry zo zásuvky, odstráňte blokujúce nečistoty a kým náradie opätovne spustíte, počkajte jednu minútu, aby sa bezpečnostný vypínač znova zapol.

- **Keď s niečím manipulujete alebo keď niečo robíte v priestore prevzdušňovacích pružín/nožov, používajte vždy záhradnícke pracovné rukavice.**

**Upozornenie:** Keď budete čakať na vrátenie bezpečnostného vypínača do zapnutej polohy a radiacu páku **2** pohnete príliš skoro a keď je súčasne náradie pripojené na elektrickú zásuvku, doba návratu bezpečnostného vypínača sa predĺži.

Keď sa stroj samočinne opäť vypne, zvýšite pracovnú výšku náradia alebo odložte prácu na dobu, keď sa pracovné podmienky zlepšia. Prečítajte si aj odsek „Hľadanie chýb“ a „Tipy na prevzdušnenie a vertikulovanie trávniku“.

### Tipy na prevzdušnenie a vertikulovanie trávniku

Optimálne podmienky na prevzdušňovanie/vertikulovanie trávniku sú dané vtedy, keď je tráva nízka a mierne vlhká. Prevzdušňovať alebo vertikulovať trávnik vtedy, keď je pôda veľmi mäkká alebo veľmi tvrdá môže spôsobiť poškodenie trávniku a mať za následok aj to, že stroj zle zbeie.

- Na odstránenie machu z trávniku pred prevzdušňovaním/vertikulovaním použite bežné prípravky.
- Začnite pracovať s náradím ALR 900/AVR 1100 s najvyššou pracovnou výškou a podľa potreby ju znížte.
- Trávnik prevzdušňujte/vertikulujte najprv smerom hore a dole a potom otýždeň neskôr rovnakým spôsobom v pravom uhle k pôvodnému smeru tak, aby bol obrobený celý trávnik.
- V závislosti od stavu trávniku môže prevzdušňovanie/vertikulácia spôsobiť, že niektoré miesta, na ktorých bol mach alebo odumreté zvyšky rastlín, budú po prevzdušnení vytrhané alebo zostanú hrdé.

**Upozornenie:** Ak sa na ploche nachádza veľké množstvo materiálu zo stromov (napr. lístie, konáre a podobne), najprv ich z plochy odstráňte tak, že ju prejdete strojom s pracovnou výškou 3 alebo 4.

Aby ste dosiahli optimálny výsledok, pred osádzaním trávy trávnik pokoste. Tam, kde má trávnik prázdne alebo slabo zarastené miesta, dajte kvalitné trávové semeno. Čerstvé trávové semeno nechajte pred hnojením najprv narásť a v prípade potreby hovoríme o tom, aby mladá trávčka nevyschla.

Optimálne obdobie na prevzdušnenie alebo na vertikulovanie trávniku môže byť na jar alebo neskoro na jeseň.

Trávnik sa dá ošetrovať aj takým spôsobom, že po každom šiestom kosení bude trávnik primerane vertikulovať s väčšou nastavnou pracovnou výškou.

## Hľadanie porúch

V nasledujúcej tabuľke sú uvedené symptómy porúch a spôsoby ich odstránenia pre prípad, keď Vaše náradie niekedy nepracovalo spoľahlivo. Ak pomocou nej nebudete vedieť lokalizovať poruchu, obráťte sa na svoju autorizovanú servisnú opravovňu Bosch.

► **Upozornenie: Pred vyhľadávaním poruchy prístroj vypnite a jeho zástrčku vytiahnite zo zásuvky.**

Symptómy	Možná príčina	Odstránenie príčiny
Stroj nebeží	<p>Výpadok sieťového napätia</p> <p>Zásuvka elektrickej siete je chybná</p> <p>Predlžovacia šnúra je poškodená</p> <p>Poistka vypadla</p> <p>Náradie môže byť upchaté (zablokované)</p> <p>Je aktivovaný bezpečnostný vypínač (len typ AVR 1100)</p> <p>Nastavenie na prevzdušnenie / vertikulovanie trávniku je so zreteľom na dané podmienky príliš nízke</p> <p>Rotor je zablokovaný</p> <p>Bočným riežky nie sú voľné</p> <p>Zberací kôš na trávu je plný</p>	<p>Skontrolujte a zapnite</p> <p>Použite inú zásuvku</p> <p>Prekontrolujte prívodnú šnúru, a v prípade potreby ju vymeňte</p> <p>Vymeňte poistku</p> <p>Skontrolujte spodnú časť náradia a prípadne ju vyčistite (používajte pritom vždy záhradnícke pracovné rukavice)</p> <p>Pozri nižšie*</p> <p>Nastavte väčšiu pracovnú výšku</p> <p>Odstráňte blokujúce nečistoty (používajte pritom vždy záhradnícke pracovné rukavice)</p> <p>Odstráňte rastlinné zvyšky z vonkajšej strany bočných mriežok</p> <p>Zberací kôš na trávu pravidelne vyprázdňujte</p>
Stroj beží prerušovane	<p>Predlžovacia šnúra je poškodená</p> <p>Vnútoraná kabeláž kosačky je porušená</p> <p>Opotrebované/chýbajúce prevzdušňovacie pružiny/nože</p> <p>Príliš vlhké pracovné podmienky (príliš mokro)</p> <p>Na obrábanej ploche sa nachádza príliš veľa rastlinných zvyškov</p> <p>Náradie môže byť upchaté (zablokované)</p> <p>Nastavenie na prevzdušnenie / vertikulovanie trávniku je so zreteľom na dané podmienky príliš nízke</p> <p>Tráva je príliš vysoká</p> <p>Obrábaná plocha je veľmi nerovná</p> <p>Zberací kôš na trávu je plný</p>	<p>Prekontrolujte prívodnú šnúru, a v prípade potreby ju vymeňte</p> <p>Vyhľadajte autorizovanú servisnú opravovňu</p> <p>ALR 900: Použite vhodné náhradné súčasti (pozri odsek „Demontáž a montáž prevzdušňovacích pružín“)</p> <p>AVR 1100: Vyhľadajte autorizovanú servisnú opravovňu</p> <p>Nastavte väčšiu pracovnú výšku (pozri „Typy na prevzdušnenie a vertikulovanie trávniku“)</p> <p>Pozri nižšie*</p> <p>Skontrolujte spodnú časť náradia a prípadne ju vyčistite (používajte pritom vždy záhradnícke pracovné rukavice)</p> <p>Nastavte väčšiu pracovnú výšku</p> <p>Pokoste trávu</p> <p>Nastavte väčšiu pracovnú výšku</p> <p>Zberací kôš na trávu pravidelne vyprázdňujte</p>
Náradie beží ťažko alebo remeň píska	<p>Pracovná výška je príliš nízka</p>	<p>Nastavte väčšiu pracovnú výšku (pozri „Nastavte väčšiu pracovnú výšku“)</p>
Prevzdušňovacie pružiny/nože nerotujú	<p>Prevzdušňovacie pružiny/nože sú zablokované trávou</p> <p>Remeň preklzáva, alebo je poškodený</p>	<p>Odstráňte blokujúce nečistoty (používajte pritom vždy záhradnícke pracovné rukavice)</p> <p>Vyhľadajte autorizovanú servisnú opravovňu</p>



Symptómy	Možná príčina	Odstránenie príčiny
S iné vbiacie /hluk	Prevzdušňovacie pružiny/nože sú poškodené	ALR 900: Použite vhodné náhradné súčasti (pozri odsek „Demontáž a montáž prevzdušňovacích pružín“) AVR 1100: Vyhľadajte autorizovanú servisnú opravu
Neuspokojivý pracovný výkon	Pôda trávnik je na prevzdušňovanie /vertikulovanie príliš vlhká Nastavenie na prevzdušňovanie /vertikulovanie trávnik je so zreteľom na dané podmienky príliš nízke Náradie môže byť upchaté (zablokované) Bočným riežky nie sú voľné Prevzdušňovacie pružiny chýbajú (len typ ALR 900)	Nastavte väčšiu pracovnú výšku (pozri „Tipy na prevzdušňovanie a vertikulovanie trávnik“) Nastavte väčšiu pracovnú výšku Skontrolujte spodnú časť náradia a prípadne ju vyčistite (používajte pritom vždy záhradnicke pracovné rukavice) Odstráňte rastlinné zvyšky z vonkajšej strany bočných mriežok Namontujte nové prevzdušňovacie pružiny (používajte pritom vždy záhradnicke pracovné rukavice)

\*Ak sa na ploche nachádza veľa materiálu zo stromov (napr. lístie, konáre a podobne), najprv ich z plochy odstráňte tak, že ju prejdete strojom s pracovnou výškou 3 alebo 4.

## Údržba a servis

### Údržba a čistenie

- **Pred každou prácou na náradí vyťahnite zástrčku prívodnej šnúry zo zásuvky a zložte zberací kôš na trávu.**
- **Keď s niečím manipulujete alebo keď niečo robíte v priestore prevzdušňovacích pružín/nožov, používajte vždy záhradnicke pracovné rukavice.**

**Upozornenie:** Pravidelne vykonávajte nasledujúce práce na údržbe výrobku, aby ste zabezpečili jeho dlhodobé a spoľahlivé používanie.

Náradie pravidelne kontrolujte, či nemá viditeľné nedostatky, ako sú uvoľnené alebo poškodené prevzdušňovacie pružiny alebo nože, uvoľnené spoje a opotrebované alebo poškodené súčasti.

Skontrolujte, či sú nepoškodené kryty a ochranné prvky a či sú správne namontované. Pred použitím vykonajte prípadne potrebnú údržbu alebo opravu produktu.

Ak by tento výrobok napriek starostlivej výrobe a kontrole predsa len prestal niekedy fungovať, treba dať opravu vykonať autorizovanej servisnej opravovni elektrického náradia Bosch. Pri všetkých dopytoch a objednávkach náhradných súčastok uvádzajte bezpodmienečne 10-miestne vecné číslo uvedené na typovom štítku výrobku.

### Montáž a demontáž prevzdušňovacích pružín

- **Pred každou prácou na náradí vyťahnite zástrčku prívodnej šnúry zo zásuvky a zložte zberací kôš na trávu.**
- **Keď s niečím manipulujete alebo keď niečo robíte v priestore prevzdušňovacích pružín/nožov, používajte vždy záhradnicke pracovné rukavice.**

Stroj prevráťte.

Prevzdušňovacie pružiny **12** chytajte pomocou špic atých klieští, zatlačte kliešte smerom dole a prevzdušňovaciu pružinu **12** z kolíka **11** stiahnite. (pozri obrázok G)

Montáž novej prevzdušňovacej pružiny **12** sa robí v opačnom poradí.

### Po skončení prevzdušňovania/vertikulovania trávnik/úschova náradia

Vonkajšok náradia dôkladne vyčistite mäkkou kefou a vyutierajte handrou. Nepoužívajte pritom vodu ani rozpúšťadlá ani žiaden leštiaci prostriedok. Odstráňte všetky zvyšky zachytenej trávy a iné drobné nečistoty, predovšetkým z vetracích štrbín **8**.

Položte stroj na bočnú stranu a vyčistite priestor okolo prevzdušňovacích pružín/nožov. Utlačené zvyšky trávy alebo rastlín odstráňte pomocou kúska dreva alebo plastu.

- **Keď s niečím manipulujete alebo keď niečo robíte v priestore prevzdušňovacích pružín/nožov, používajte vždy záhradnicke pracovné rukavice.**

Uschovávajte náradie na suchom mieste. Nekladte na náradie žiadne iné predmety. Aby ste ušetrili miesto, držadlo sklopte celkom dohromady.

- **Pri zdvíhaní alebo pri sklápaní hornej/dolnej časti držadla dávajte pozor na to, aby ste nepricvikli sieťovú šnúru. Nenechajte rukoväť spadnúť na zem.**

Pred uskladňovaním náradia sa z neho demontujte zberací kôš na trávu. (pozri obrázok H)

### Servisné stredisko a poradenská služba pre zákazníkov

Servisné stredisko Vám odpovie na otázky týkajúce sa opravy a údržby Vášho produktu ako aj náhradných súčastok. Rozložené obrázky a inštrukcie k náhradným súčastkam nájdete aj na web-stránke:

**www.boschpt.com**

Tím poradenskej služby pre zákazníkov Bosch Vám rád pomôže aj pri problémoch týkajúcich sa kúpy a nastavenia produktov a príslušenstva.

#### Slovakia

Tel.: +421 (02) 48 703 800

Fax: +421 (02) 48 703 801

E-Mail: servis.naradia@sk.bosch.com

www.bosch.sk

#### Likvidácia

Ručné elektrické náradie, príslušenstvo a obal treba dať na recykláciu šetriacu životné prostredie.

#### Len pre krajiny EÚ:



Neodhadzujte ručné elektrické náradie do komunálneho odpadu! Podľa Európskej smernice 2002/96/ES o starých elektrických a elektronických výrobkoch a podľa jej aplikácií v národnom práve sa musia už nepoužité elektrické produkty zbierať separovane a dať na recykláciu zodpovedajúcu ochrane životného prostredia.

**Zmeny vyhradené.**

## Biztonsági előírások

**Figyelem! Gondosan olvassa el a következő előírásokat. Ismerkedjen meg a kezelőelemekkel és a berendezés előírászerű használatával. Őrizze meg biztos helyen a későbbi használatához a Kezelési Utasítást.**

### A berendezésen található szimbólumok magyarázata



Általános tájékoztató a veszélyekről.



Olvassa el végig a Kezelési Utasítást.



Ügyeljen arra, hogy a berendezésből kirepülő idegen anyagok ne sebesíthessék meg a közelben álló személyeket.



Gondoskodjon arról, hogy a közelben álló személyek a berendezéstől biztonságos távolságban maradjanak.



Éless karmok/kések. Vigyázzon, nehogy levágja a kéz- vagy lábujját.



A berendezésen végzett beállítások előtt, ha a kábel beakadt valamibe, vagy ha a berendezést csak rövid időre felügyelet nélkül hagyja, kapcsolja ki a berendezést és húzza ki a csatlakozó dugót a dugaszolóaljzatból. Tartsa távol a hálózati kábelt a karmoktól/késektől.



Védekezzen az áramütés lehetőségét ellen.



Tartsa távol a csatlakozóvezetéket a vágókésektől.



Várja meg, amíg a berendezés minden része teljesen leállt, mielőtt hozzáérne valamelyik alkatrészhez. A karmok/kések a berendezés kikapcsolása után egy ideig még tovább forognak és sérüléseket okozhatnak.



Ne használja a berendezést esőben és ne tegye ki az eső hatásának.

### Kezelés

- ▶ Ez a készülék nincs arra előíranyozva, hogy azt olyan személyek (beleértve a gyerekeket) használják, akiknek a fizikai, érzékelési, vagy értelmi képességeik korlátozottak, vagy nincsenek meg a megfelelő tapasztalataik, illetve tudásuk, kivéve ha az ilyen személyek a biztonságukért felbő más személy felügyel, vagy utasításokat ad arra, hogyan kell használni a készüléket. Gyerekek nem szabad a készülékkel felügyelet nélkül hagyni, nehogy a készülékkel játszanak.
- ▶ Ha fáradt, vagy beteg, vagy ha kábítószerek vagy alkohol hatása alatt áll, vagy orvosságokat vett be, ne használja a berendezést.
- ▶ Sohase engedje meg gyerekeknek, vagy ezen előírásokat nem ismerő személyeknek, hogy a berendezést használják. Az Ön országában érvényes előírások lehet, hogy korlátozzák a kezelő korát. Ha a berendezést nem használja, azt gyermekek számára nem elérhető helyen tárolja.
- ▶ Sohase levegőztesse a gyepet/sohase hajtson végre mélyszelést a berendezéssel, ha személyek, mindennek előtt gyerekek vagy háziállatok, tartózkodnak a közvetlen közelében.
- ▶ A más személyek által elszervezett esetekért, illetve a más tulajdonában keletkező károkokért a kezelő vagy felhasználó felelős.
- ▶ Ha a berendezéssel dolgozik, viseljen mindig zajtompító fülvédőt és védőszemüveget.
- ▶ Ne használja a berendezést mezítár vagy nyitott szandálban. Viseljen mindig stabil lábbelít és egy hosszú nadrágot.
- ▶ Gondosan vizsgálja meg a megmunkálni kívánt területet, és távolítsa el a köveket, botokat, drótokat, csontokat és egyéb idegen tárgyakat.
- ▶ A használat előtt mindig ellenőrizze szemrevételezéssel, nincsenek-e elkopva vagy megrongálódva és nem hányoznak-e a kamok, a karomcsavarok.
- ▶ Az elhasznált vagy megrongálódott karmokat és csavarokat a kiegészítőszerszámok elkerülésére csak teljes készletként szabad kicserélni. A többi karommal felszerelt berendezésnél különösen óvatosan kell eljárni, mivel az egyik karom forgása a többi karom mozgását is maga után vonhatja.
- ▶ Viseljen az egész arcát eltakaró maszkot, ha a berendezést gyűjtőberendezés nélkül üzemelteti.
- ▶ Mindig nyugodtan menjen, sohase fusson gyorsan.
- ▶ Csak nappali fény vagy jó mesterséges világítás mellett hajtson végre gyeplevegőztetést/mélyszellőztetést.
- ▶ Ha lehetséges, nedves fű esetén ne használja a berendezést, vagy hozzon kiegészítő óvóhtékeket, amelyek megakadályozzák a kicsúszást.
- ▶ A gyeplevegőztetése/mélyszelése a lejtőkön veszélyes lehet.
- ▶ A gyepkülönösen meredek lejtőkön a berendezéssel ne levegőztessen/ne hajtson végre mélyszellőztetést.
- Férde felületen, vagy nedves fűben mindig ügyeljen arra, hogy csak biztonságos, szilárd helyekre lépjen.
- A gyepferde felületen mindig csak keresztben és sohase mentről lefelé vagy felről felhaladva levegőztessen/mélyszellőztessen.
- A lejtőkön irányváltoztatás esetén különösen óvatosan kell eljárni.
- Hátrafelé menés vagy a berendezés húzása esetén igen óvatosan kell eljárni.
- ▶ A berendezést a gyeplevegőztetések/mélyszellőztetések során előre felé tolja és sohase a teste felé húzza.
- ▶ A karmoknak/késeknél nyugalmi helyzetben kell lenniük, ha a berendezést a szállításhoz meg kell billenteni, ha a berendezéssel fűmentes területen halad keresztül, valamint amikor a berendezést a levegőztetésre/mélyszellőztetésre kerülő területhez illetve attól elszállítják.
- ▶ Sohase üzemeltesse a berendezést gyűjtőberendezés vagy ütközésvédő nélkül.
- ▶ Az üzemeltetési útmutatónak megfelelően kapcsolja be a berendezést, és ügyeljen arra, hogy a lábai elég messze legyenek a forgó alkatrészekről.
- ▶ A berendezést az elindításnál vagy a motor bekapcsolásánál ne billentse meg, kivéve ha ehhez a magas fűben való munkához okvetlenül szükség van. Ebben az esetben a gyepszeléstől a kezétől távolabbi oldalát a fogantyú lenyomásával ne emelje fel jobban, mint amennyire okvetlenül szükséges. Ügyeljen arra, hogy mindkét kezét a fogantyún tegye, amikor a berendezést ismét leereszti.

- ▶ A kezeit és a lábait s chase tegye a forgó alkatrészek közé lébe vagy azok alá.
- ▶ Tarts on be bizonyos távolságot a kive tő zóna felé, ha a berendezéssel dolgozik .
- ▶ S chase emelje fel és s chase vigye a berendezést működő motor mellett.
- ▶ A berendezés beállításakor kerülje e l, hogy a lába vagy a keze beszoruljon a mozgatható karmok/kécek és a berendezés rögzített részei közé.
- ▶ **Rendszeresen ellenőrizze a hálózati csatlakozó káb el és az esetleges hosszabbítót. Egy megrongálódott kábelt nem szabad a dugaszolóaljzathoz csatlakoztatni, illetve megérinteni, mielőtt el nem választotta a villamos hálózattól.** Ha a kábel megrongálódott, a kezelő feszültség alatt álló alkatrészekhez is érhet. Vigyázat, ez áramütéshez vezethet.
- ▶ S chase érintse meg a karmokat, mielőtt elválasztaná a berendezést a villamos hálózattól és a karmok teljesen le nem álltak.
- ▶ **Tartsa távol a karmoktól a hálózati csatlakozó és hosszabbító káb elt.** A karmok megsérthetik a kábelt és a kezelő feszültség alatt álló alkatrészekkel juthat érintkezésbe. Vigyázat, ez áramütéshez vezethet.

#### Húzza ki a csatlakozó dugót a dugaszoló aljzatból:

- minden olyan esetben, ha őrizet nélkül hagyja a berendezést,
- a beékelődések elhárítása előtt,
- mielőtt a berendezést ellenőrizné, megtisztítaná, vagy azon valamilyen munkát végezne,
- egy idegen testtel való ütközés után. Azonnal ellenőrizze a berendezés esetleges megrongálódásait és szükség esetén javíttassa meg,
- ha a berendezés szokatlan módon rezgésbe jön (azonnal ellenőrizze).

#### Karbantartás

- ▶ Gondoskodjon arról, hogy valamennyi anya, csapszeg és csavar biztonságosan rögzítve legyen, hogy garantálhassa berendezés biztonságos munkavégzési állapotát.
- ▶ Rendszeresen vizsgálja felül a gyűjtőberendezés elhasználódását.
- ▶ Vizsgálja felül a berendezést és a biztonság érdekében cserélje ki az elhasznált vagy megrongálódott alkatrészeket.
- ▶ Gondoskodjon arról, hogy a cserealkatrészként csak Bosch gyártmányú alkatrészeket használjanak.
- ▶ Vigyázzon mindig kerti védőkesztyűt, ha a karmok/kécek körül végez munkát.

#### Áramcsatlakozás

- ▶ Az áramforrás feszültségének megke l egyeznie a berendezés típus tábláján található adatokkal.
- ▶ Célszerű a berendezést csak olyan dugaszolóaljzathoz csatlakoztatni, amely el van szerelve egy 30 mA hib áram védőkapcsolóval.
- ▶ Ezen készülék kábelének kicseréléséhez csak a gyártó által előírt hálózati csatlakozó vezetékét használja, a megrendelési szám és típusjel az Územeltetési útmutatóban található.
- ▶ S chase fogja meg a nedves kézze la hálózati csatlakozó dugót.
- ▶ Ne menjen keresztül járművel a hálózati csatlakozó vezetékén vagy a hosszabbító kábelen, ne préselje össze és ne húzza meg erősen azt, mert megrongálódhat. A kábelt óvja meg az éles peremektől, magas hőmérséklettől és olajtól.

- ▶ A hosszabbító kábelnek legalább az Územeltetési útmutatóban megadott vezeték keresztmetszettel kell rendelkeznie és földcsatlakozással kell rendelkeznie. A dugós csatlakozó nem fektethető vízben.
- ▶ Vigyázzon mindig kerti védőkesztyűt, ha a karmok/kécek körül végez munkát.

## A működés leírása



#### Olvassa el az összes biztonsági figyelmeztetést és előírást.

A következőkben leírt előírások betartásának elmulasztása áramütésekhez, tüzhez és/vagy súlyos testi sérülésekhez vezethet.

#### Rendeltetésszerű használat

A berendezés a ház körüli területen a gyep gereblyezésére, levegőztetésére vagy mélyszellőztetésére szolgál. Nagyobbra beállított munkavégzési magasság esetén a berendezés a gyepen fekvő lombok és levelek összegyűjtésére is használható.

#### Szállítmány tartalma

Óvatosan vegye ki az akkumulátoros fűszegélynyírót a csomagolásból és ellenőrizze, hogy az alábbi alkatrészek teljes mértékben megvannak-e:

- Gyeplevegőztető (ALR 900)/Mélyszellőztető (AVR 1100)
- Kengyeles fogantyú alsórész
- Kengyeles fogantyú felsőrész
- Fűgyűjtő kosár felső rész
- Fűgyűjtő kosár alsó rész (a fűgyűjtő kosár felső részében található)
- 4 Csavarok
- 4 Szárnyasanya
- 2 Kábelklipsz
- Kezelési Útmutató

Ha valamelyik alkatrész hiányzik, vagy megrongálódott, forduljon ahhoz a kereskedőhöz, akinél a készüléket vásárolta.

A berendezés súlya teljesen összeszerelt állapotban körülbelül 9,9–10,4 kg. A berendezésnek a csomagolásból való kivételéhez szükség esetén hívjon segítséget.

Ügyeljen az éles karmokra/kécekre, amikor a berendezés kiveszi a csomagolásból vagy a gyephez viszi.

#### Az ábrázolásra kerülő komponensek

Az ábrázolásra kerülő alkatrészek számozása a készüléknek az ábrákat tartalmazó oldalon található ábráira vonatkozik.

- 1 Kengyeles fogantyú felsőrész
- 2 Kapcsolókar
- 3 Biztonsági gomb
- 4 Hálózati csatlakozó dugó\*\*
- 5 Kábel-húzásmentesítő
- 6 Kengyeles fogantyú alsórész
- 7 Fűgyűjtő kosár
- 8 Szellőzőnyílás
- 9 Munkavégzési magasság beállító kar
- 10 Gyártási szám

\*\* az alkalmazási országtól függ

**A képeken látható vagy a szövegben leírt tartozékok részben nem tartoznak a standard szállítmányhoz. Tartozékprogramunkban valamennyi tartozék megtalálható.**

## Műszaki adatok

Gyeplevégoztető / Mélyszelloztető		A LR 900	AVR 1100
C kkszám		3 600 H8A 0..	3 600 H8A 1..
Névleges felvett teljesítmény	W	900	1100
Vágási nyomtáv	cm	32	32
Térfogat, fűgyűjtő kosár	l	50	50
Mechanizmus			
– Rugós karmok		●	–
– Lengőkések		–	●
Gyűjtő rendszer		Jet Collect	Jet Collect
Munkavégzési magasság	mm	+ 10/+ 5/0/-5	+ 5/0/-5/-10
Súly az „EPTA-Procedure 01/2003” (2003/01 EPTA-e járás) szerint	kg	9,9	10,4
Gyári szám		Lásd a 10 gyári számot a berendezés típusábláján	

### Zaj és vibráció értékek

A zajmérési eredmények a 2000/14/EK szabványnak (1,60 m magasságban, 1 m távolságban) megfelelően kerültek meghatározásra.	3 600 ...	H8A 0..	H8A 1..
A készülék A-értékelésű zajszintjének tipikus értékei: hangnyomásszint	dB(A)	78	78
hangteljesítményszint	dB(A)	94	93
szórás, K=	dB	1	1
Rezgési összértékek (a három irány vektorösszege) az EN 60335 szabvány szerint: rezgés kibocsátási érték a <sub>n</sub> =	m/s <sup>2</sup>	2,5	2,5
szórás, K=	m/s <sup>2</sup>	1,5	1,5



### Megfelelőségi nyilatkozat

Egyedüli felelőséggel kijelentjük, hogy a „Műszaki adatok” alatt leírt termék megfelel a következő szabványoknak, illetve irányadó dokumentumoknak: EN 60335 a 2004/108/EK, 98/37/EK (2009.XII.28-ig), 2006/42/EK (2009.XII.29-től kezdve), 2000/14/EK irányelveknek megfelelően.	3 600 ...	H8A 0..	H8A 1..
2000/14/EK: Garantált hangteljesítmény-szint	dB(A)	95	94
A konformitás megállapítási eljárása az V függelékben található.			

Termék kategória: 49

A műszaki dokumentáció a következő helyen található:  
Bosch Lawn and Garden Ltd., PT-LG/EAE,  
Stowmarket, Suffolk IP14 1EY, England

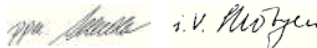
Dr. Egbert Schneider Senior Vice President Engineering  
Dr. Eckerhard Strötgen Head of Product Certification

 i.v. 

Robert Bosch GmbH, Power Tools Division  
D-70745 Leinfelden-Echterdingen  
12.10.2009

## Összeszerelés

### Az Ön biztonságáért

- ▶ **Figyelem! A berendezés karbantartása vagy tisztítása előtt kapcsolja ki a berendezést és húzza ki a hálózati csatlakozó dugót. Ugyanez érvényes azokra az esetekre is, amikor a hálózati csatlakozó kábel megrongálódott, belevágtak, vagy bekaptak valamibe.**
- ▶ **A berendezés kikapcsolása után a karmok/kések még néhány másodpercig tovább forognak.**
- ▶ **Vigyázat – forgó karmok/kések, ne érjen hozzá.**
- ▶ **Viseljen mindig kerti védőkesztyűt, ha a karmok/kések körül végez munkát.**

### Elektromos biztonsági előírások

Az Ön kéziszerszáma biztonsági megfontolásokról védőszigeteléssel van ellátva és földelésre nincs szüksége. Az üzemeltetés során a földelésre nincs szüksége. Az üzemeltetés során a földelésre nincs szüksége.

A feszültség 230 V AC, 50 Hz (az EU-n kívüli országokban a kivételről függően 220 V, 240 V). Csak engedélyezett hosszabbító kábelt használjon. További információkat az erre feljogosított vevőszolgáltatótól kaphat.

Csak a H05VV-F, H05RN-F vagy EC (60227 IEC 53, 60245 EC 57) kivételnek megfelelő hosszabbító kábelt szabad használni.

Ha a berendezés üzemeltetéséhez hosszabbító kábelt használ, akkor csak a következő keresztmetszetű vezetékeket tartalmazó hosszabbító kábelt szabad használni:

- 1,0 mm<sup>2</sup>: Maximális hosszúság 40 m
- 1,5 mm<sup>2</sup>: Maximális hosszúság 60 m
- 2,5 mm<sup>2</sup>: Maximális hosszúság 100 m

**Megjegyzés:** Ha egy hosszabbító kábelt használ, akkor annak – amint az a biztonsági előírásokban leírásra került – egy védővezetékekkel kell rendelkeznie, amely a csatlakozó dugón keresztül össze van kötve az Ön elektromos berendezésének védővezetékekével.

Kétséges esetekben kérdezzen meg erről a gyártó megfelelő képzésű villanyszerelőt vagy a következő Bosch szerviz képviselőt.

**VIGYÁZAT: A nem előírászerű hosszabbító kábelek veszélyesek lehetnek. A hosszabbító kábeleknek, csatlakozó dugóknak és csatlakozásoknak vízhatlan, szabadtéri használatra engedélyezett kivitelűeknek kell lenniük.**

A kábelösszeköttetéseket szárazon kell tartani, és nem szabad közvetlenül a földre fektetni.

A biztonság megnövelésére célszerű egy Zurröhr növelés a Biztonság wird célszerű alkalmazni, egy legfeljebb 30 mA hibaáramú hibaáramkapcsolót használni. Ezt a hibaáramkapcsolót minden használat előtt külön ellenőrizni kell.

Tájékoztató azon termékekről, amelyek **nem Nagyritaniában** kerülnek eladásra:  
**FIGYELEM:** A berendezésre szerelt csatlakozó dugót az Ön biztonsága érdekében össze kell kapcsolni a hosszabbító kábellel. A hosszabbító csatlakozójának föccsenő vízzel ellen védett kivitelűnek kell lennie, gumiból kell készülnie, vagy gumival kell bevonva lennie. A hosszabbító kábelt csak egy húzásmentesítővel szabad használni.

Ha a csatlakozó vezeték megrongálódott, azt csak egy feljogosított Bosch-műhellyel szabad megjavíttatni.

## Összeszerelés

- ▶ **A felső/alsó fogantyú szétnyitásokor, illetve összecsukásakor ügyeljen arra, hogy ne csipjeb e a hálózati csatlakozó káb elt. Ne ejtse le a fogantyút.**

### A berendezés összeszerelése **A**

Rögzítse a **6** kengye les fogantyú alsó részét két csavarral és szárnyasanyával a berendezés alaptestéhez.

Erősítse rá az **1** kengye les fogantyú felső részt a csavarokkal és szárnyasanyákkal az alsó **6** rudazatra.

**Megjegyzés:** Gondoskodjon arról, hogy a kábelt a készülékkel szállított kábeltl ípsze kkel hozzáe rösítsék a kengyeles fogantyúhoz.

Rögzítse a kábelt a hűzásmntesítő **5** hűzásmntesítőhöz. Gondoskodjon arról, hogy a kábelnek ele gendő játéka maradjon.

### Fűgyűjtő kosár **B C**

Válassza el a fűgyűjtő kosár él ső részét a fűgyűjtő kosár alsó részétől.

Tegy e bele a fűgyűjtő kosár él ső részét a fűgyűjtő kosár alsó részének hátsó hornyáb a és ille sse össze a két fe le t

Zárja le a két piros fület (oldalanként egy darab).

A **7** fűgyűjtő kosarat az ábrán látható módon kell beakasztani/leven ni

### A munkavégzési magasság b eállítása **D**

Nyomja hozzá a **9** munkavégzési magasság beállító kart a kerékhez és mozgassa előre vagy hátra, és állítsa így e a kívánt munkavégzési magasságot.

Hajtsa végre a be rendezés mindkét oldalán ezt az eljárást.

Gondoskodjon arról, hogy mindkét **9** kar azonos helyze tben legyen.

**Megjegyzés:** Rossz munkafe ltételek ese tén a kerékprofilon szennyeződések halmozódhatnak és/vagy a berendezés kissé besüllyedhet a talajba. Ez hatással le het a talajba való behatolási mélységre.

## Üzemeltetés

### Üzembe helyezés

- ▶ **A berendezés kikapcsolása után a karmok/kécek még néhány másodpercig tovább b forognak. Várjon, amíg a motor és a karmok/kécek teljesen leállnak, mielőtt a berendezést ismét b ekapcsolná.**
- ▶ **Sohase kapcsolja ki és ismét b e gyorsan egymás után a berendezést.**

**Megjegyzés:** Az elindítás megkönnyítésére nyomja lefe lé a fogantyús kengyelt, hogy e zze le fe lemelje az e b ő ke re ke ke t

### Bekapcsolás **E F**



Nyomja meg és tartsa megnyomva a **3** biztonsági gombot.

Húzza hozzá a **2** kapcsolókart a kengyeles fogantyúhoz.

Engedje e la **3** biztonsági gombot.

### Kikapcsolás

Engedje e la **2** kapcsolókart.

## Munkavégzési tanácsok

### Gyeplevegőztetés és mélyszellőztetés

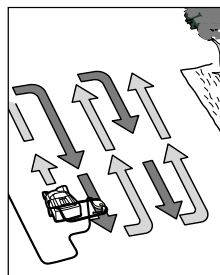

Helyezze el a ALR 900/AVR 1100 berendezést a gyeple széléhez, a lehető le gközele bb a dugaszoló aljzathoz. M indig a dugaszoló aljzattól eltávolodva dolgozzon.

A kábelt minden egyes fordulás után vigye át a szemben fe kvő, már megmunkált oldalra.

A gyepleve gőztetés/mélyszellőztetés során **ne terhelje túl a motort.**

#### ALR 900:

Túlterhelés ese tén a motorfordulatszám lecsökken és a motor által keltett zaj is megváltozik. Ilyenkor álljon meg, ismét engedje e la **2** kapcsolókart és állítson b e egy **nagyobb munkavégzési magasságot**. A motor ellenkező ese tben megrongálódhat.

#### AVR 1100:

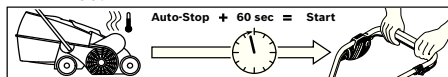

A motor egy biztonsági lekapcsolóval van felsze re lve, amely akkor kerül aktiválásra, ha a kécek beékelődnek, eldugulnak vagy ha a motor túl van terhelve. Ilyen esetekben kapcsolja ki a berendezést.

A biztonsági lekapcsolás csak akkor kerül visszaállításra, amikor e le engedik a **2** kapcsolókart.

Húzza ki a hálózati csatlakozó dugót, távolítsa e la lehetséges beékelődéseket, majd várjon egy percet, mielőtt újra elindítaná a berendezést, hogy a biztonsági lekapcsolás visszaállításra kerülhessen.

- ▶ **Viseljen mindig kerti védőkesztyűt, ha a karmok/kécek körül végez munkát.**

**Megjegyzés:** Ha a biztonsági kikapcsolás visszaállítására vár és a **2** kapcsolókart túl hamar működtetni, miközben a berendezés csatlakoztatva van a dugaszolóaljzathoz, a biztonsági kikapcsolás visszaállási ideje meghosszabbodik.

Ha a berendezés ismét kikapcsolódik, akkor növe lje meg a munkavégzési magasságot, vagy várjon add g a munkával, amíg a fe ltételek jobbak nem lesznek. Olvassa el ehhez a „Hibakeresés i táblázatot” és a „Mélyszellőztetés i/gyeplevegőztetés i tippek” szakaszt is.

### Mélyszellőztetés i/gyeplevegőztetés i tippek

Optimális mélyszellőztetés i/gyeplevegőztetés i feltételek akkor állnak fel, ha a fű rövid és kissé nedves. Ha a talaj nagyon puha, vagy nagyon kemény, akkor a mélyszellőztetés i

gyeplevegőztetés a talajt megrongálhatja és ez ahhoz is vezethet, hogy a berendezés rosszul gyűjti össze az anyagot.

- A mohale n a mélyszellőztetés i/gyepleve gőztetés elött egy a kereskede lmben kapható megfe le ő sze it kell alkalmazni.
- Az ALR 900/AVR 1100 berendezést a legnagyobb munkavégzés i magassággal indítsa e l, majd a szükségnek me gfe le lőden süllye sse le.
- A gyeple telőszőr csak e gy adott irányban kell fe l és lefelé leve gőztetni/mélyszellőztetni, majd egy héttel később e rre merőlegesen még egyszer, amíg az e gész gyeple megmunkálásra került.

- A moha és az elhalt növények által borított gyeprészek levegőttelese /mélysze llőztelese a gyepterület állapotától függően egészen „kragott”, vagy pusztafoltokhoz is vezethet.

**Megjegyzés:** Ha a felületen a fákról származó anyagok (pl. lombok, ágak, stb.) vannak, akkor a területet előbb szabadítsa meg ezektől az anyagoktól, ehhez állítsa be a berendezést a 3-as, vagy 4-es munkavégzési magasságra.

Az optimális eredmény eléréséhez a fűvet az utólagos vetés előtt nyírja meg. A pusztát, vagy

alig benőtt részeknél célszerű utólag jóminőségű fűvet elvetni. A friss fűvet a trágyázás előtt hagyja kissé megégni, és szükség esetén kissé öntözze meg, nehogy kiszáradjon.

A gyepterület gőztetés/mélysze llőztetés optimális időpontja a tavasz és a késő ősz.

A gyepterület is lehet ápolni, hogy azt minden hatodik fűnyírás után magasabbra beállított munkavégzési magassággal összegereblyézt/mélysze llőzteti.

## Hibakeresés

A következő táblázat a hibatüneteket és ezek elhárításának leírását tartalmazza, ezt akkor kell használni, ha a berendezés nem megfelelően működik. Ha a táblázat segítségével nem tudja behatárolni és elhárítani a hibát, forduljon a szervizműhelyéhez.

► **Figyelem: A hibakeresés megkezdése előtt kapcsolja ki a készüléket és húzza ki a hálózati csatlakozó dugót a dugaszoló aljzatról.**

Tünetek	Lehetséges ok	Elhárítás módja
A berendezés nem működik	Hálózati feszültség hiányzik A dugaszoló aljzat hibás A hosszabbító kábel megrongálódott A biztosíték leoldott Dugulás lehetséges A biztonsági lekapcsolás aktív (csak AVR 1100) A jelenlegi feltételek mellett ez a munkavégzési magasság a gyepterület gőztetéshez/mélysze llőztetéshez túl alacsony A forgórész eldugult Az oldalrács nem szabad A fűgyűjtő kosár megtelt	Ellenőrizze és csatlakoztassa be Használjon egymásik dugaszolóaljzatot Ellenőrizze, és szükség esetén cserélje ki a kábelt Cserélje ki a biztosítékot Ellenőrizze és szükség esetén tegye szabaddá a berendezés alsó részét (viseljen mindig kerti védőkesztyűt) lásd lent* Állítsa be nagyobbra a munkavégzési magasságot Távolítsa el a dugulást (viseljen mindig kerti védőkesztyűt) Távolítsa el a növényaradékokat az oldalrács külső oldaláról A fűgyűjtő kosarat rendszeresen ürítse ki
A berendezés csak megszakításokkal működik	A hosszabbító kábel megrongálódott A berendezés belső vezetékei meghibásodtak Elhasználódott/hianyó karmok/kések Túl nedves körülmények Túl sok növényaradék van a területen Dugulás lehetséges A jelenlegi feltételek mellett ez a munkavégzési magasság a gyepterület gőztetéshez/mélysze llőztetéshez túl alacsony A fű túl hosszú Nagyon egyenetlen felület A fűgyűjtő kosár megtelt	Ellenőrizze, és szükség esetén cserélje ki a kábelt Keresse fel a gyvevőszolgálatot ALR 900: Helyezze nem megfelelő pótalkatrészeket (lásd „A karmok le- és felszerelése”) AVR 1100: Keresse fel a gyvevőszolgálatot Állítsa be nagyobbra a munkavégzési magasságot (lásd „Mélysze llőztetési/gyepterület gőztetési tipp”) lásd lent* Ellenőrizze és szükség esetén tegye szabaddá a berendezés alsó részét (viseljen mindig kerti védőkesztyűt) Állítsa be nagyobbra a munkavégzési magasságot Nyírja meg a fűvet Állítsa be nagyobbra a munkavégzési magasságot A fűgyűjtő kosarat rendszeresen ürítse ki
A berendezés nem henger jár vagy a szíjcsikorog	A munkavégzési magasság túl alacsony	Állítsa be nagyobbra a munkavégzési magasságot (lásd „A munkavégzési magasság beállítása”)
A karmok/kések nem forognak	A karmokat/kékek mozgását a fű akadályozza A szíj csúszik, vagy megrongálódott	Távolítsa el a dugulást (viseljen mindig kerti védőkesztyűt) Keressen fel a gyvevőszolgálatot

Tünetek	Lehetséges ok	Elhárítás módja
Erős rezgése k/zajok	A karmok/kések megrongálódtak	ALR 900 : Helyezze n be megfelelő pótalkatrészeket (lásd „A karmok le- és felszerelése”) AVR 1100 : Keresse n fel a gyvevőszolgálatot
Nem kielégítő munkateljesítmény	A talaj túl nedves a mélyszellőztetéshez/gyeplevegőztetéshez A jelenlegi feltételek mellett ez a munkavégzési magasság a gyeplevegőztetéshez/mélyszellőztetéshez túl alacsony Dugulás lehetséges Az oldalrács nem szabad Egyes rugós karmok hiányoznak (csak ALR 900)	Állítsa be nagyobbra a munkavégzési magasságot (lásd „Mélyszellőztetési/gyeplevegőztetési tippek”) Állítsa be nagyobbra a munkavégzési magasságot Elle nőrizze és szükség esetén tegye szabaddá a berendezés alsó részét (viseljen mindig kerti védőkesztyűt) Távolítsa el a növénymaradékokat az oldalrács külső oldaláról Cserélje ki a rugós karmokat (viseljen mindig kerti védőkesztyűt)

\*Ha a területen a fákról származó anyagok (pl. lombok, ágak, stb.) vannak, akkor a területet előbb szabadítsa meg ezektől az anyagoktól, ehhez állítsa be a berendezést a 3-as, vagy 4-es munkavégzési magasságra.

## Karbantartás és szerviz

### Karbantartás és tisztítás

- ▶ **A hálózati csatlakozó dugót a készüléken végzendő bármely munka megkezdése előtt húzza ki és távolítsa el a fűgyújtó kosarat.**
- ▶ **Viseljen mindig kerti védőkesztyűt, ha a karmok/kések körül végez munkát.**

**Megjegyzés:** Rendszeresen hajtson végre az alábbi karbantartási munkákat, hogy biztosítsa a berendezés hosszú, megbízható működését.

Rendszeresen ellenőrizze a berendezést, nem látható-e rajta nyilvánvaló hiba, mint például kizault vagy megrongálódott karmok/kések, laza összeköttetések, vagy elkopott vagy megrongálódott egyéb alkatrészek.

Ellenőrizze, hogy a burkolatok és védőberendezések nincsenek-e megrongálódva és helyesen vannak-e felszerelve. A használat előtt hajtson végre a szükséges karbantartási és javítási munkákat.

Ha a berendezés a gondos gyártási és ellenőrzési eljárás ellenére gyszer mégis meghibásodna, akkor a javítással csak Bosch kerti kisgépműhely ügyfélszolgálatát szabad megbízni.

Ha kérdései vannak, vagy pótalkatrészeket akar megrendelni, okvetlenül adja meg a berendezés típus tábláján található 10jegyű megrendelési számot.

### A karmok le- és felszerelése

- ▶ **A hálózati csatlakozó dugót a készüléken végzendő bármely munka megkezdése előtt húzza ki és távolítsa el a fűgyújtó kosarat.**
- ▶ **Viseljen mindig kerti védőkesztyűt, ha a karmok/kések körül végez munkát.**

Fordítsa fel a berendezést.

Fogja meg egy csipőfogóval a **12** karmot, nyomja le és tolja le a **12** karmot a **11** csapról. (lásd a „G” ábrát)

Az új **12** karmot fordított sorrendben kell felszerelni.

### Tárolás a gyeplevegőztetés/ mélyszellőztetés után

Egy puha kefével és egy kendővel alaposan tisztítsa meg a berendezés külsejét. Vízet, oldószerke tes polírozószereket ne használjon. Távolítsa el a berendezésre lerakódott fűmaradékokat és részecskéket, különösen a szellőzőnyílásról.

Fektesse az oldalára a berendezést és tisztítsa meg a karmok/kések körüli területet. Az összepréselődött lenyírt fűvet egy á- vagy műanyagdarabbal távolítsa el.

- ▶ **Viseljen mindig kerti védőkesztyűt, ha a karmok/kések körül végez munkát.**

A berendezést száraz helyen tárolja. Ne tegyen más tárgyakat a berendezésre. A hely megtakarítására a kengyeles fogantyút teljesen hajtson össze.

- ▶ **A felső/alsó fogantyú szétnyitásakor, illetve összecukásakor ügyeljen arra, hogy ne csípjék a hálózati csatlakozó kábelt. Ne ejtse le a fogantyút.**

A berendezés tárolásához vegye le arról a fűgyújtó kosarat. (lásd a „H” ábrát)

### Vevőszolgálat és tanácsadás

A vevőszolgálat a terméke javításával és karbantartásával, valamint a pótalkatrészekkel kapcsolatos kérdésekre szívesen válaszol. A tartalékalkatrészekkel kapcsolatos robbantott ábrák és egyéb információ a következő címen található: [www.boschpnt.com](http://www.boschpnt.com)

A Bosch Vevőtanácsadó Csoport szívesen segít Önnek, ha a termékek és tartozékok vásárlásával, alkalmazásával és beállításával kapcsolatos kérdései vannak.

### Magyar

Robert Bosch Kft  
1103 Budapest  
Gyömrői út. 120  
Tel.: +36 (01) 4313835  
Fax: +36 (01) 4313888

### Eltávolítás

Az elektromos kéziszerszámokat, a tartozékokat és a csomagolást a környezetvédelmi szempontoknak megfelelően kell újrafelhasználásra előkészíteni.

### Csak az EU tagországok számára:



Ne dobja ki az elektromos kéziszerszámokat a háztartási szemétkosárba!  
A használt villamos és elektronikus berendezésekre vonatkozó 2002/96/EK sz. Európai

Irányelvnek és ennek a megfelelő országok jogharmonizációjának megfelelően a már használhatatlan elektromos kéziszerszámokat külön össze kell gyűjteni és a környezetvédelmi szempontból megfelelő újrafelhasználásra kell adni.

### A változtatások joga fenntartva.



## Указания по безопасности

**Внимание! Внимательно прочтите нижеследующие указания. Ознакомьтесь с органами управления и правильным использованием агрегата. Надежно сохраните инструкцию по эксплуатации с целью дальнейшего использования.**

### Пояснения к символам на агрегате



Общее указание на наличие опасности.



Прочтите руководство по эксплуатации.



Следите за тем, чтобы отбрасываемые работающей машиной предметы не травмировали находящихся вблизи людей.



Посторонние лица должны находиться на безопасном расстоянии от машины.



Острые шипы/ножи. Берегите пальцы ног и рук.



Перед настройками на агрегате, его очисткой, если запутался шнур или если Вам нужно оставить агрегат без присмотра даже на короткое время, выключайте агрегат и вытягивайте штепсель из розетки. Держите шнур питания на расстоянии от шипов/ножей.



Берегитесь удара электрическим током.



Держите шнур питания на расстоянии от ножей.



Прежде чем прикасаться к деталям агрегата, обождите, пока все детали агрегата не остановятся. Шипы/ножи продолжают вращаться некоторое время после выключения агрегата и могут причинить телесные повреждения.



Не работайте с ножницами для кустов во время дождя и не оставляйте их под дождем.

### Эксплуатация

- ▶ Настоящий электроинструмент не предназначен для использования лицами (включая детей) с ограниченными физическими, органолептическими или умственными способностями или с недостаточным опытом и/или недостаточными знаниями, разве только, если они находятся под надзором лица, ответственного за их безопасность, или получают от него инструкции по эксплуатации настоящего электроинструмента. Дети должны находиться под присмотром для обеспечения использования электроинструмента ими по назначению и не для игр.
- ▶ Не пользуйтесь агрегатом, если Вы устали или больны, или находитесь под воздействием спиртных напитков, наркотических средств или медикаментов.
- ▶ Никогда не позволяйте пользоваться агрегатом детям или лицам, не знакомым с этими указаниями. Национальные

предписания могут ограничивать возраст оператора. Если Вы не пользуетесь агрегатом, храните его в недосягаемом для детей месте.

- ▶ Никогда не производите аэрацию/культивацию газона, если поблизости находятся другие люди, в особенности дети, или домашние животные.
- ▶ Оператор или пользователь ответствен за несчастные случаи и ущерб, нанесенный другим лицам или их имуществу.
- ▶ При работе с агрегатом всегда одевайте наушники и защитные очки.
- ▶ Не работайте с агрегатом босиком или в открытых сандалях. Всегда одевайте прочную обувь и длинные брюки.
- ▶ Тщательно осмотрите участок работы и уберите камни, палки, проволоку, кости и прочие чужеродные предметы.
- ▶ Перед использованием всегда проверяйте шипы и винты шипов на предмет износа и повреждения.
- ▶ Во избежание небаланса меняйте износившиеся или поврежденные шипы и винты только всем комплектом. Осторожно при агрегатах с несколькими шипами, поскольку вращение одного шипа может приводить к вращению также и других шипов.
- ▶ Если Вы работаете с агрегатом без приемного приспособления, одевайте маску на все лицо.
- ▶ Передвигайтесь всегда спокойно, никогда не бегите.
- ▶ Прорыхляйте/культивируйте газон только при дневном свете или хорошем искусственном освещении.
- ▶ По возможности избегайте пользования агрегатом на мокрой траве или принимайте дополнительные меры предосторожности, чтобы не поскользнуться.
- ▶ Аэрация/культивация газона на склонах может таить в себе опасности.
- ▶ Не производите аэрацию/культивацию на очень крутых склонах.
- На склонах и на мокрой траве всегда следите за уверенным шагом.
- Прорыхляйте/культивируйте газон на склонах всегда поперек и никогда не сверху вниз или снизу вверх.
- Будьте особенно осторожны при смене направления на склонах.
- Будьте крайне осторожны, если Вы идете спиной вперед или тянете агрегат за собой.
- ▶ При аэрации/культивации всегда толкайте агрегат перед собой и никогда не тяните его к себе.
- ▶ Шипы/ножи агрегата должны стоять, если Вам нужно наклонить агрегат для транспортировки, пересечь участок, не засеянный травой, или убрать агрегат с участка, где Вы производили аэрацию/культивацию.
- ▶ Никогда не пользуйтесь агрегатом без приемного приспособления или без дефлектора.
- ▶ Включите агрегат, как описано в инструкции по эксплуатации, следите за тем, чтобы Ваши ноги были достаточно далеко от вращающихся ножей.
- ▶ Не наклоняйте агрегат для начала работы или запуска двигателя за исключением тех случаев, когда это необходимо для работы в высокой траве. В таком случае приподнимите агрегат с противоположной Вам стороны нажатием на рукоятку, однако не больше нужного. Следите за тем, чтобы Ваши руки были на рукоятке, когда будете опять опускать агрегат.



- ▶ Держите руки и ноги на удалении от вращающихся частей и не подставляйте их под вращающиеся части.
- ▶ При работе с агрегатом держитесь на расстоянии от зоны выброса.
- ▶ Никогда не поднимайте и не переносите агрегат при работающем двигателе.
- ▶ При настройке агрегата следите за тем, чтобы Ваши ноги и руки не были зажаты между двигающимися шипами/ножами и неподвижными частями агрегата.
- ▶ **Регулярно проверяйте шнур питания и удлинитель, если таковой используется. Не включайте поврежденный шнур в розетку и не прикасайтесь к нему, пока он не будет отсоединен от розетки.** Если шнур поврежден, Вы можете соприкоснуться с находящимися под напряжением частями. Осторожно, имеется опасность поражения электрическим током.
- ▶ Не прикасайтесь к шипам, пока агрегат не будет отключен от сети и шипы полностью не остановятся.
- ▶ **Держите шнур питания и удлинитель на удалении от шипов.** Шипы могут повредить шнур и привести к соприкосновению с частями, находящимися под напряжением. Осторожно, имеется опасность поражения электрическим током.

#### Вытягивайте штепсель из розетки:

- всегда, когда Вам нужно отлучиться от агрегата,
- перед устранением застрявания,
- перед проверкой, очисткой или выполнением прочих работ на агрегате,
- после столкновения с чужеродными предметами. Немедленно проверьте агрегат на предмет повреждений и при необходимости отремонтируйте его,
- если агрегат начнет необычно вибрировать (немедленно проверить).

#### Техобслуживание

- ▶ Проверяйте все гайки, болты и винты на предмет прочной посадки с целью обеспечения безопасного рабочего состояния агрегата.
- ▶ Регулярно проверяйте приемное устройство на предмет износа.
- ▶ Проверяйте агрегат и на всякий случай меняйте износившиеся или поврежденные детали.
- ▶ Для замены используйте оригинальные запасные части фирмы Bosch.
- ▶ При манипуляциях или работах в зоне острых шипов/ножей всегда одевайте садовые рукавицы.

#### Электроподключение

- ▶ Напряжение источника питания должно соответствовать данным на заводской табличке агрегата.
- ▶ Рекомендуется включать этот агрегат только в розетку, оборудованную автоматическим выключателем дифференциальной защиты на 30 мА.
- ▶ При замене шнура используйте только шнур, рекомендованный изготовителем агрегата, № для заказа и тип см. в инструкции по эксплуатации.
- ▶ Никогда не беритесь за штепсель мокрыми руками.
- ▶ Не переезжайте через шнур питания и через удлинитель, не сдавливайте их и не тяните за них, поскольку этим Вы можете повредить их. Защищайте шнур от высоких температур, масел и острых краев.

- ▶ Удлинитель должен иметь указанное в инструкции по эксплуатации сечение и быть защищен от брызг воды. Штепсельный разъем не должен лежать в воде.
- ▶ При манипуляциях или работах в зоне острых шипов/ножей всегда одевайте садовые рукавицы.

## Описание функции



**Прочтите все указания и инструкции по технике безопасности.** Упущения, допущенные при соблюдении указаний и инструкций по технике безопасности, могут стать причиной поражения электрическим током, пожара и тяжелых травм.

## Применение по назначению

Агрегат предназначен для прочесывания, культивации и аэрации газонов на частных земельных участках. При настройке большей рабочей высоты можно также собирать на газоне опавшую листву.

## Комплект поставки

Осторожно распакуйте ножницы для кустов и проверьте наличие следующих частей:

- Аэратор (A LR 900) /Культиватор (A VR 1100)
- Нижняя часть рукоятки
- Верхняя часть рукоятки
- Верхняя часть травосборника
- Нижняя часть травосборника (находится в верхней части травосборника)
- 4 винта
- 4 барашковые гайки
- 2 кабельные клипсы
- Руководство по эксплуатации

При недостатке или повреждении частей обратитесь, пожалуйста, к продавцу.

В полностью собранном состоянии агрегат весит ок. 9,9–10,4 кг. При необходимости вынимайте агрегат из упаковки вдвоем.

При вынимании агрегата из упаковки и переносе на газон следите за острыми шипами/ножами.

## Изображенные составные части

Нумерация составных частей выполнена по изображению на странице с иллюстрациями.

- 1 Верхняя часть рукоятки
- 2 Рычаг управления
- 3 Кнопка безопасности
- 4 Вилка подключения сети \*\*
- 5 Скоба крепления для разгрузки шнура от натяжения
- 6 Нижняя часть рукоятки
- 7 Травосборник
- 8 Вентиляционные прорези
- 9 Рычаг регулирования рабочей высоты
- 10 Серийный номер

\*\* зависит от страны

**Изображенные или описанные принадлежности не входят в стандартный объем поставки. Полный ассортимент принадлежностей Вы найдете в нашей программе принадлежностей.**

**Технические данные**

Аэратор / Культиватор		ALR 900	AVR 1100
Товарный №		3 600 H8A 0..	3 600 H8A 1..
Потребляемая мощность, номинальная	Вт	900	1100
Ширина колеи	см	32	32
Вместимость травосборника	л	50	50
Механизм			
– пружинные шипы		●	–
– маятниковые ножи		–	●
Система сбора		Jet Collect	Jet Collect
Рабочая высота	мм	+ 10/+ 5/0/-5	+ 5/0/-5/-10
Вес согласно ЕРТА-Procedure 01/2003	кг	9,9	10,4
Номер серии	с.м.серийный номер 10 (типовая табличка) на машине		

**Данные по шуму и вибрации**

Измеренные значения уровня шума получены в соответствии с 2000/14/ЕС (высота 1,60 м, расстояние 1 м).	3 600 ...	H8A 0..	H8A 1..
A-взвешенный уровень шума от электроинструмента составляет обычно:			
уровень звукового давления	дБ(A)	78	78
уровень звуковой мощности	дБ(A)	94	93
Погрешность K=	дБ	1	1
Суммарная величина вибрации (векторная сумма трех направлений) определена в соответствии с европейской нормой EN 60335:			
вибрация a <sub>h</sub> =	м/с <sup>2</sup>	2,5	2,5
погрешность K=	м/с <sup>2</sup>	1,5	1,5

**Заявление о соответствии** 

Мы заявляем с полной ответственностью, что описанный в «Технических данных» продукт отвечает следующим стандартам и нормативам: EN 60335 в соответствии с положениями директив 2004/108/ЕС, 98/37/ЕС (до 28.12.2009), 2006/42/ЕС (начиная с 29.12.2009), 2000/14/ЕС.	3 600 ...	H8A 0..	H8A 1..
2000/14/ЕС: гарантированный уровень звуковой мощности	дБ(A)	95	94
Процедура оценки соответствия согласно приложения V.			

Категория продукта: 49

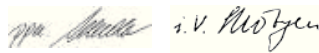
Техническая документация:  
Bosch Lawn and Garden Ltd., PT-LG/EAE,  
Stowmarket, Suffolk IP14 1EY, EnglandDr. Egbert Schneider Senior Vice President  
Engineering  
Dr. Eckerhard Strötgen Head of Product  
CertificationRobert Bosch GmbH, Power Tools Division  
D-70745 Leinfelden-Echterdingen  
12.10.2009**Сборка****Для Вашей безопасности**

- ▶ **Внимание! До начала работ по техобслуживанию или очистке выключайте аппарат и вынимайте вилку сети из штепсельной розетки. То же самое следует сделать, если будет поврежден, перерезан или перекручен сетевой шнур.**
- ▶ **После выключения агрегата шипы/ножи еще несколько секунд продолжают вращаться.**
- ▶ **Осторожно – не прикасайтесь к вращающимся шипам/ножам.**
- ▶ **При манипуляциях или работах в зоне острых шипов/ножей всегда одевайте садовые рукавицы.**

**Электробезопасность**

Для обеспечения безопасности В аш аппарат имеет защитную изоляцию и не нуждается в заземлении. Рабочее напряжение 230 В переменного тока, 50 Гц (для стран не входящих в ЕС – 220 В, 240 В в зависимости от исполнения). Применяйте только допущенные кабелиудлинители. Информации Вы получите в В ашем сервисном центре.

Разрешается использовать только удлинители типа H05VV-F, H05RN-F или IEC (60227 IEC 53, 60245 IEC 57).

Если Вам нужен удлинитель к агрегату, разрешается использовать только удлинители с сечением провода:

- 1,0 мм<sup>2</sup>: максимальная длина 40 м
- 1,5 мм<sup>2</sup>: максимальная длина 60 м
- 2,5 мм<sup>2</sup>: максимальная длина 100 м

Указание: Кабельудлинитель должен, по предписаниям техники безопасности, иметь защитный проводник, который соединен через вилку сети с защитным проводником Вашей электрической установки.

В сомнительных случаях обратитесь к профессиональному электрику или ближайшую сервисную мастерскую фирмы Bosch.

**ОСТОРОЖНО: От кабелейудлинителей, не отвечающие предписаниям, может исходить опасность. Кабельудлинитель, вилка и муфта должны быть выполнены в водонепроницаемом исполнении и допущены для использования под открытым небом.**

Кабельные соединения должны быть сухими и не лежать на земле.

Для повышения безопасности рекомендуется использовать выключатель защиты от токов повреждения с током утечки не более 30 мА. Этот выключатель защиты от токов повреждения следует проверять перед каждым использованием аппарата.

Указание для продуктов, **не продаваемых в Великобритании:**

**ВНИМАНИЕ:** Для Вашей безопасности требуется соединить штепсельную вилку на аппарате с кабелемудлинителем. Муфта кабелейудлинителя должна быть выполнена из резины или покрыта резиной и обладать защитой от брызг воды. Кабельудлинитель должен применяться с разгрузкой от сил тяжения.

Поврежденный сетевой шнур разрешается ремонтировать только в авторизированной мастерской Bosch.

## Сборка

- ▶ При раскладывании или складывании верхней/нижней части рукоятки следите за тем, чтобы не зажать шнур питания. Не роняйте рукоятку.

### Сборка аппарата **A**

Прикрутите нижнюю часть рукоятки **6** с помощью двух винтов и барашковых гаек к корпусу агрегата.

С помощью винтов и барашковых гаек прикрутите верхнюю часть рукоятки **1** к нижней части рукоятки **6**.

**Указание:** Проверьте, чтобы шнур был прикреплен с помощью прилагающихся кабельных клипс к рукоятке.

Закрепите шнур на скобе крепления для разгрузки от натяжения **5**. Проверьте, чтобы шнур был загнут с достаточным запасом.

### Травосборник **B C**

Отделите верхнюю часть травосборника от нижней части.

Вставьте верхнюю часть травосборника в задний паз в нижней части травосборника и сведите обе части.

Закройте оба красных язычка (по одному с каждой стороны).

Надевайте/снимайте травосборник **7**, как показано.

### Настройка рабочей высоты **D**

Прижмите рычаг регулировки рабочей высоты **9** в направлении колеса и переместите его вперед или назад до достижения необходимой рабочей высоты.

Выполните эту операцию с обеих сторон агрегата.

Удостоверьтесь, что оба рычага **9** находятся в одинаковом положении и.

**Указание:** При неблагоприятных условиях работы в протектор может набиваться грязь и/или агрегат может слегка проседать в грунт. Это может влиять на глубину проникновения в землю.

## Работа с инструментом

### Включение

- ▶ После выключения агрегата шипы/ножи еще несколько секунд продолжают вращаться. Прежде чем повторно включить агрегат, подождите, пока двигатель и шипы/ножи полностью не остановятся.
- ▶ Нельзя выключать и включать инструмент без промежуточного перерыва.

**Указание:** Чтобы легче тронуться с места, слегка надавите на рукоятку, чтобы приподнять передние колеса.

### Включение **E F**



Нажмите на кнопку безопасности **3** и держите ее нажатой.

Прижмите рычаг управления **2** к рукоятке.

Отпустите кнопку безопасности **3**.

### Выключение

Отпустите кнопку безопасности **2**.

## Указания по применению

### Аэрация и культивация газона

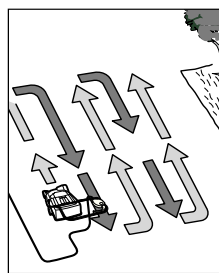

Расположите ALR 900/AVR 1100 у края газона как можно ближе к розетке.

Работайте в направлении от розетки.

После каждого разворота переключайте шнур на противоположную, уже обработанную сторону.

При аэрации/культивации газона **не создавайте перегрузку для двигателя.**

#### ALR 900:

При перегрузке число оборотов двигателя уменьшается и меняется шум от двигателя. В таком случае остановитесь, отпустите рычаг управления **2** и установите **большую рабочую высоту**. В противном случае двигатель может быть поврежден.

#### AVR 1100:

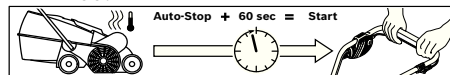

Двигатель оснащен функцией защитного отключения, которая срабатывает, если ножи застряли или забились или перегружен двигатель. Если это произошло, выключите агрегат.

Функция защитного отключения перезапускается только при опущенном рычаге управления **2**.

Вытащите штепсель из розетки, устраните причину застопоривания и подождите минуту, прежде чем повторно включить агрегат, чтобы перезапустилась функция защитного отключения.

- ▶ При манипуляциях или работах в зоне острых шипов/ножей всегда одевайте садовые рукавицы.

**Указание:** Если при ожидании перезапуска функции защитного отключения вы слишком рано нажмете на рычаг управления **2** и агрегат при этом будет включен в розетку, время на перезапуск функции защитного отключения удлинится.

Если агрегат опять отключится, увеличьте рабочую высоту или отложите работу до более благоприятных условий. См. также «Таблицу поиска неисправностей» и «Рекомендации по аэрации и культивации газона».

### Рекомендации по аэрации и культивации газона

Оптимальные условия для аэрации/культивации газона – когда трава короткая и слегка влажная. Аэрация или культивация газона при слишком мягком или слишком твердом грунте может повредить газон и привести к тому, что агрегат будет собирать не чисто.

- Перед аэрацией/культивацией уничтожьте мох стандартными средствами.
- Запускайте ALR 900/AVR 1100 на большой рабочей высоте и при необходимости опустите ее.
- Взрыхлите/культивируйте газон сначала в одном направлении туда/сюда, через неделю сделайте то же самое в перпендикулярном направлении, пока таким образом не будет обработан весь газон.
- В зависимости от состояния газона аэрация/культивация газона, покрытого мхом и отмершими растениями, может привести к зальсынам или голым местам.

**Указание:** Если на газон насыпалось с деревьев (напр, он устан листвой, ветками и т.д.), сначала уберите газон, установив агрегат на рабочую высоту 3 или 4.

Для достижения оптимальных результатов перед засевом новой травы скосите газон. Пересейте траву на голых или разреженных местах качественными семенами. Перед удобрением дайте молодой траве подняться,

при необходимости поливайте газон, чтобы всходы не засохли.

Оптимальный период для аэрации или культивации травы – ранняя весна и поздняя осень.

Газон также можно улучшить, если прочесывать/культивировать его после каждого шестого скашивания травы на большей рабочей высоте.

### Поиски неисправностей

В следующей таблице приведены признаки и возможности устранения дефектов на случай неисправной работы Вашей машины. Если Вам не удастся с этой помощью локализовать и устранить проблему, то обратитесь в Ваш сервисную мастерскую.

► **Внимание! До начала поиска неисправности выключите аппарат и выньте вилку сети из штепсельной розетки.**

Признак	Возможная причина	Устранение
Агрегат не работает	Отсутствует питание	Проверьте и включите
	Неисправна розетка	Воспользоваться другой штепсельной розеткой
	Поврежден кабель-удлинитель	Проверьте удлинитель, при необходимости замените
	Сработал предохранитель	Замените предохранитель
	Возможно, агрегат забился	Проверьте нижнюю часть агрегата и при необходимости устраните причину (обязательно одевайте садовые рукавицы)
	Активирована функция защитного отключения (только A VR 1100)	см. ниже*
	Рабочая высота для аэрации/культивирования газона настроена для этих условий слишком низко	Установите большую рабочую высоту
	Забился ротор	Устраните причину (обязательно одевайте садовые рукавицы)
Агрегат работает с перебоями	Забилась боковая решетка	Удалите остатки растений снаружи боковой решетки
	Травоприемник переполнен	Регулярно опоражнивайте травоприемник
	Поврежден кабельудлинитель	Проверьте удлинитель, при необходимости замените
	Неисправность внутреннего электромонтажа машины	Обратитесь в сервисную мастерскую
	Износились/потерялись шипы/ножи	A LR 900: Поставьте соответствующие запчасти (см. «Демонтаж и монтаж шипов») AVR 1100: Обратитесь в сервисную мастерскую
	Слишком мокрые условия работы	Установите большую рабочую высоту (см. «Рекомендации по аэрации и культивации газона»)
	Слишком много растительных остатков на участке	см. ниже*
	Возможно, агрегат забился	Проверьте нижнюю часть агрегата и при необходимости устраните причину (обязательно одевайте садовые рукавицы)
Агрегат работает тяжело или скрипит ремень	Рабочая высота для аэрации/культивирования газона настроена для этих условий слишком низко	Установите большую рабочую высоту
	Трава слишком высокая	Скосите траву
	Слишком неровная поверхность	Установите большую рабочую высоту
	Травоприемник переполнен	Регулярно опоражнивайте травоприемник
	Слишком низкая рабочая высота	Установите большую рабочую высоту (см. «Настройка рабочей высоты»)

Признак	Возможная причина	Устранение
Шипы/ножи не вращаются	На шипы/ножи намоталась трава Ремень проскальзывает или поврежден	Устраните причину (обязательно одевайте садовые рукавицы) Обратитесь в сервисную мастерскую
Чрезмерная вибрация/шум	Шипы/ножи повреждены	ALR 900: Поставьте соответствующие запчасти (см. «Демонтаж и монтаж шипов») AVR 1100: Обратитесь в сервисную мастерскую
Неудовлетворительная производительность работы	Земля слишком мокрая для аэрации/культивации	Установите большую рабочую высоту (см. «Рекомендации по аэрации и культивации газона»)
	Рабочая высота для аэрации/культивирования газона настроена для этих условий слишком низко	Установите большую рабочую высоту
	Возможно, агрегат забился	Проверьте нижнюю часть агрегата и при необходимости устраните причину (обязательно одевайте садовые рукавицы)
	Забилась боковая решетка	Удалите остатки растений снаружи боковой решетки
	Не хватает пружинных шипов (только ALR 900)	Замените пружинные шипы (обязательно одевайте садовые рукавицы)

\*Если на газон насыпалось с деревьев (напр, он устан листвой, ветками и т.д.), сначала уберите газон, установив агрегат на рабочую высоту 3 или 4.

## Техобслуживание и сервис

### Техобслуживание и очистка

- ▶ **Перед всеми работами на агрегате вытягивайте штепсель из розетки и снимайте травоприемник.**
- ▶ **При манипуляциях или работах в зоне острых шипов/ножей всегда одевайте садовые рукавицы.**

**Указание:** Для обеспечения продолжительного срока службы и надежной работы машины регулярно выполняйте следующие работы по техобслуживанию.

Регулярно проверяйте агрегат на предмет явных недостатков, как напр, расшатавшиеся или поврежденные шипы/ножи, ослабившиеся соединения и износившиеся или поврежденные детали.

Контроль исправного состояния крышек и защитных устройств и их правильное крепление. Необходимые перед работой процессы по техобслуживанию или ремонту.

Если машина, несмотря на тщательные методы изготовления и испытания выйдет из строя, то ремонт следует поручить авторизованной сервисной мастерской для инструментов фирмы Bosch.

Пожалуйста, во всех запросах и заказах на запчасти обязательно указывайте 10-разрядный предметный номер по типовой табличке инструмента.

### Демонтаж и монтаж шипов

- ▶ **Перед всеми работами на агрегате вытягивайте штепсель из розетки и снимайте травоприемник.**
- ▶ **При манипуляциях или работах в зоне острых шипов/ножей всегда одевайте садовые рукавицы.**

Переверните агрегат.

Возьмитесь за шип **12** острогубцами, прижмите шип **12** вниз и оттяните его от цапфы **11**. (см.рис. G)

Монтаж нового шипа **12** производится в обратной последовательности.

### По окончании аэрации или культивации/хранение

Основательно очистите агрегат снаружи мягкой щеткой и тряпкой. Ни применяйте воду, растворители и полирующие средства. Удалите всю прилипшую траву и загрязнения, в особенности в зоне вентиляционных щлицов **8**.

Положите агрегат на бок и очистите зону шипов/ножей. Снимите спрессованные обрезки с помощью куска древесины или пластмассы.

- ▶ **При манипуляциях или работах в зоне острых шипов/ножей всегда одевайте садовые рукавицы.**

Храните агрегат в сухом месте. Не ставьте других предметов на агрегат. В целях экономии места полностью сложите рукоятку.

- ▶ **При раскладывании или складывании верхней/нижней части рукоятки следите за тем, чтобы не зажать шнур питания. Не роняйте рукоятку.**

При хранении агрегата снимайте травоприемник. (см.рис. H)

### Сервисное обслуживание и консультация покупателей

Сервисный отдел ответит на все Ваши вопросы по ремонту и обслуживанию Вашего продукта и также по запчастям. Монтажные чертежи и информацию по запчастям Вы найдете также по адресу:

**www.bosch-pt.ru**

Коллектив консультантов Bosch охотно поможет Вам в вопросах покупки, применения и настройки продуктов и принадлежностей.

#### Россия

ООО «Роберт Бош»  
Сервисный центр по обслуживанию электроинструмента  
ул. Академика Королева 13, строение 5  
129515, Москва  
Тел: +7 (495) 9 35 88 06  
Факс: +7 (495) 9 35 88 07  
E-Mail: rbru\_pt\_asa\_mk@ru.bosch.com

ООО «Роберт Бош»  
Сервисный центр по обслуживанию  
электроинструмента  
ул. Швецова, 41  
198095, Санкт-Петербург  
Тел.: +7 (812) 4 49 97 11  
Факс: +7 (812) 4 49 97 11  
E-Mail : rbru\_pt\_asa\_spb@ru.bosch.com

ООО «Роберт Бош»  
Сервисный центр по обслуживанию  
электроинструмента  
Горский микрорайон, 53  
630032, Новосибирск  
Тел.: +7 (383) 3 59 94 40  
Факс: +7 (383) 3 59 94 65  
E-Mail : rbru\_pt\_asa\_nob@ru.bosch.com

ООО «Роберт Бош»  
Сервисный центр по обслуживанию  
электроинструмента  
Ул. Фронтовых бригад, 14  
620017, Екатеринбург  
Тел.: +7 (343) 3 65 86 74  
Тел.: +7 (343) 3 78 77 56  
Факс: +7 (343) 3 78 79 28

#### Беларусь

ИП «Роберт Бош» ООО  
220035, г. Минск  
ул. Тимирязева, 65А020  
Тел.: +375 (17) 2 54 78 71  
Тел.: +375 (17) 2 54 79 15  
Тел.: +375 (17) 2 54 79 16  
Факс: +375 (17) 2 54 78 75  
E-Mail : bsc@by.bosch.com

#### Утилизация

Отслужившие свой срок электроинструменты, принадлежности и упаковки следует сдавать на экологически чистую рекуперацию отходов.

#### Только для стран членов ЕС:



Не выбрасывайте электроинструменты в бытовые отходы! Согласно Европейской Директиве 2002/96/ЕС о старых электрических и электронных инструментах и приборах, а

также о претворении этой директивы в национальное право, отслужившие свой срок электроинструменты должны отдельно собираться и сдаваться на экологически чистую утилизацию.

**Возможны изменения.**

## Вказівки з техніки безпеки

**Увага! Уважно прочитайте нижчеподані вказівки. Ознайомтеся з органами управління і правильним користуванням приладом. Добре зберігайте інструкцію з експлуатації для подальшого користування нею.**

### Пояснення щодо символів на приладі



Загальна вказівка на небезпеку.



Прочитайте інструкцію з експлуатації.



Слідкуйте за тим, щоб чужорідні тіла, що відлітають, не поранили людей поблизу.



Люди повинні знаходитися лише на безпечній відстані від приладу.



Гострі шипи/ножі. Бережіть пальці рук і ніг.



Перед тим, як міняти щонебудь в настройках на приладі, перед очищенням приладу, якщо шнур приладу заплутався або якщо В и збираєтеся залишити прилад навіть на короткий час без нагляду, вимкніть його і витягніть штепсель з розетки. Тримайте мережний шнур на відстані від шипів/ножів.



Захищайте себе від удару електричним струмом.



Не допускайте потрапляння шнура живлення під ножі.



Перш ніж торкатися до деталей приладу, зачекайте, доки всі деталі не зупиняться. Після вимкнення приладу шипи/ножі ще продовжують обертатися і можуть призвести до поранень.



Не користуйтеся приладом в дощ, на прилад взагалі не повинен попадати дощ.

### Експлуатація

- ▶ Цей прилад не призначений для використання особами (включаючи дітей) з обмеженими психічними, чуттєвими або розумовими здатностями або недостатнім досвідом та/або недостатніми знаннями – це дозволяється робити лише у тому випадку, якщо за ними спостерігає особа, що відповідає за їхню безпеку, або вони отримують від неї вказівки щодо того, як слід використовувати прилад. Необхідно спостерігати за дітьми, щоб переконатися, що вони не грають з приладом.
- ▶ Не користуйтеся приладом, якщо Ви стомлені або знаходитесь під дією наркотиків, спиртних напоїв або ліків.
- ▶ Ні в якому разі не дозволяйте користуватися приладом дітям і особам, що не знайомі з цими інструкціями. Національні приписи можуть обмежувати допустимий вік користувача. Якщо Ви саме не працюєте з приладом, зберігайте його в недоступному для дітей місці.
- ▶ Ніколи не прорихлюйте/не культивуйте газон, коли поблизу знаходяться люди, зокрема діти, або домашні тварини.
- ▶ За нещасні випадки, тілесні ушкодження інших людей і пошкодження чужого майна відповідає користувач.
- ▶ Коли працюєте з приладом, завжди вдягайте навушники і захисні окуляри.
- ▶ Не працюйте з приладом босоніж або у відкритих сандалях. Завжди майте на собі міцне взуття і довгі штани.
- ▶ Уважно огляньте ділянку, на якій Ви збираєтеся працювати, і приберіть каміння, дрючки, дроти, кістки і інші чужорідні предмети.
- ▶ Перед користуванням приладом завжди продивляйтеся, чи на місці всі шипи і гвинти шипів, чи не зносилися і чи не пошкоджені вони.
- ▶ Шипи і гвинти, що зносилися або пошкоджені, міняйте лише повним комплектом, щоб запобігти дисбалансу. Обережно з приладами з декількома шипами, оскільки внаслідок обертання одного шипа можуть рухатися також і інші шипи.
- ▶ Якщо В и працюєте з приладом без приймального пристрою, захищайте обличчя маскою на все обличчя.
- ▶ Завжди йдіть спокійним кроком, ніколи не біжіть.
- ▶ Прорихлюйте/культивуйте газон лише при денному світлі або при доброму штучному освітленні.
- ▶ За можливістю не користуйтеся приладом на мокрій траві або вживіть додаткові заходи, щоб не посковзнутися.
- ▶ Аерація/культивация газону на схилах може нести в собі небезпеки.
- ▶ Не прорихлюйте/не культивуйте газон на занадто крутих схилах.
- На схилах та на мокрій траві завжди слідкуйте за тим, щоб Ви стійко стояли на ногах.
- На схилах завжди прорихлюйте/культивуйте газон поперек, а не вгору вниз.
- Якщо В и працюєте на схилах, будьте особливо обережними на поворотах.
- Будьте особливо обережними, коли Ви задкуєте або тягнете прилад за собою.
- ▶ Під час аерації/культивации завжди штовхайте прилад поперед себе і ніколи не тягніть його до себе.
- ▶ Нахилити прилад для його перевезення, перевозити його через ділянки без трави, а також до/з місця аерації/культивации газону дозволяється лише, коли ножі стоять.
- ▶ Ніколи не працюйте з приладом без приймального пристрою або без дефлектора.
- ▶ Вмикайте прилад, як описано в інструкції з експлуатації, і слідкуйте за тим, щоб В аші ноги були достатньо далеко від ножів, що обертаються.
- ▶ При запуску приладу і вмиканні мотора не нахиляйте прилад – за винятком тих випадків, коли це необхідно зважаючи на високу траву. У такому випадку піднімайте машину, притискаючи рукоятку, лише наскільки це необхідно і лише з протилежного до В ас боку. Коли будете опускати прилад, слідкуйте за тим, щоб Ваші руки були на рукоятці.
- ▶ Не підсовуйте руки і ноги під деталі, що обертаються, і не тримайте поблизу від таких деталей.
- ▶ Тримайтеся на відстані від викидної зони, коли працюєте з приладом.
- ▶ Ніколи не піднімайте і не переносьте прилад, коли працює мотор.

- ▶ При настроюванні приладу слідкуйте за тим, щоб ноги і руки не потрапили між рухомі ножі і нерухомі частини приладу.
- ▶ **Регулярно перевіряйте мережний і подовжувальний шнур (якщо є). Не вмикайте пошкоджений шнур у розетку і не торкайтеся до пошкодженого шнура, поки він ще увімкнутий в мережу.** На пошкодженому шнурі Ви можете торкнутися до частин, що знаходяться під напругою. Обережно, існує небезпека удару електричним струмом.
- ▶ Не торкайтеся до шипів, поки прилад не від'єднаний від мережі і шипи повністю не зупинилися.
- ▶ **Не допускайте потрапляння мережного шнура і подовжувача у шипи.** Шипи можуть пошкодити шнур і призвести до контакту з частинами приладу, що знаходяться під напругою. Обережно, існує небезпека удару електричним струмом.

#### Витягуйте штепсель з розетки:

- завжди, коли Ви збираєтесь залишити прилад,
- перед тим, як звільнити шипи що застрягли,
- перед тим, як перевірити або прочистити прилад, або виконати якісь роботи на ньому,
- після зіткнення з чужорідним тілом. негайно перевірте прилад на предмет пошкоджень і за необхідністю відремонтуйте,
- якщо прилад почав незвичайно вібрувати (негайно перевірте).

#### Технічне обслуговування

- ▶ Перевіряйте всі гайки, прогоничі і гвинти на предмет міцної посадки, щоб забезпечити безпечний робочий стан приладу.
- ▶ Регулярно перевіряйте приймальний пристрій на предмет зношення.
- ▶ Перевіряйте прилад і на всякий випадок міняйте зношені або пошкоджені деталі.
- ▶ Слідкуйте за тим, щоб нові деталі були від Bosch.
- ▶ Вдягайте завжди садові рукавиці, якщо Ви збираєтесь орудувати або працювати поблизу гострих шипів/ножів.

#### Підключення до джерела струму

- ▶ Напруга в джерелі струму повинна відповідати даним на заводській таблиці приладу.
- ▶ Радимо підключати цей прилад лише до розетки, що захищена автоматом захисного вимкнення на 30 мА.
- ▶ При заміні шнура на цьому приладі використовуйте лише мережний шнур, що передбачений виробником, номер для замовлення та тип див. в інструкції з експлуатації.
- ▶ Ніколи не беріться за штепсель мокрими руками.
- ▶ Не переїжджайте, не здавлюйте та не смикайте мережний шнур або подовжувальний шнур, оскільки його можна пошкодити. Захищайте шнур від високої температури, масла і гострих країв.
- ▶ Подовжувальний шнур повинен мати вказаний в інструкції з експлуатації переріз та бути захищений від бризок води. Штепсельний роз'єм не повинен лежати в воді.
- ▶ Вдягайте завжди садові рукавиці, якщо Ви збираєтесь орудувати або працювати поблизу гострих шипів/ножів.

## Опис принципу роботи



**Прочитайте всі попередження і вказівки.** Недодержання попереджень і вказівок може призводити до удару електричним струмом, пожежі та/або серйозних травм.

#### Призначення приладу

Прилад призначений для загрибання, культивування та аерації газонів у приватному господарстві.

Якщо настроїти робочу висоту вище, за допомогою приладу можна також збирати листя на газоні.

#### Обсяг поставки

Обережно вийміть прилад з упаковки і перевірте повну наявність усіх нижчезазначених деталей:

- Аератор (A LR 900) /Культиватор (A VR 1100)
- Нижня частина рукоятки
- Верхня частина рукоятки
- Верхня частина кошика для трави
- Нижня частина кошика для трави (знаходиться у верхній частині кошика для трави)
- 4 гвинти
- 4 гайки баранчики
- 2 кабельні кліпси
- Інструкція з експлуатації

Якщо чогось не вистачає або щось пошкоджене, будь ласка, зверніться в магазин.

В повністю монтованому стані вага приладу становить приблизно 9,9–10,4 кг. Щоб вийняти прилад з упаковки, за необхідністю візьміть собі в допомогу другу людину.

Коли будете виймати прилад з упаковки або переносити його до газону, зважайте на гострі шипи/ножі.

#### Зображені компоненти

Нумерація зображених компонентів посилається на зображення приладу на сторінці з малюнком.

- 1 Верхня частина рукоятки
- 2 В ажіль
- 3 Запобіжна кнопка
- 4 Штепсель\*\*
- 5 Вушко для розвантаження шнура від натягу
- 6 Нижня частина рукоятки
- 7 Кошик для трави
- 8 Вентиляційні щілини
- 9 В ажіль для настроювання робочої висоти
- 10 Серійний номер

#### \*\*в залежності від країни

**Зображене або описане приладдя не входить в стандартний обсяг поставки. Повний асортимент приладдя Ви знайдете в нашій програмі приладдя.**



**Технічні дані**

Аератор /Культиватор		ALR 900	AVR 1100
Товарний номер		3 600 H8A 0..	3 600 H8A 1..
Ном. споживана потужність	Вт	900	1100
Ширина колії	см	32	32
Місткість кошика для трави	л	50	50
Механізм			
– Пружинні шипи		●	–
– Маятникові ножі		–	●
Система збору		Je t Colle ct	Je t Collect
Робоча висота	мм	+10/+5/0/-5	+5/0/-5/-10
Вага відповідно до EPTA-Procedure 01/2003	кг	9,9	10,4
Серійний номер		Див. серійний номер 10 (заводська табличка) на приладі	

**Інформація щодо шуму і вібрації**

Результати вимірювання рівня шуму отримані відповідно 2000/14/EC (висота 1,60 м, відстань 1 м). А-зважений рівень звукового тиску від приладу, як правило, становить звукове навантаження звукова потужність похибка K =	3 600 ...	H8A 0..	H8A 1..
	дБ(A)	78	78
	дБ(A)	94	93
	дБ	1	1
Загальна вібрація (векторна сума трьох напрямків) визначена відповідно до європейської норми EN 60335: вібрація a <sub>h</sub> = похибка K =	м/с <sup>2</sup> м/с <sup>2</sup>	2,5 1,5	2,5 1,5

**Заява про відповідність CE**

Ми заявляємо під нашу виключну відповідальність, що описаний в «Технічних даних» продукт відповідає таким нормам або нормативним документам: EN 60335 у відповідності до положень директиви 2004/108/EC, 98/37/EC (до 28.12.2009 р.), 2006/42/EC (після 29.12.2009 р.), 2000/14/EC. 2000/14/EC: гарантована звукова потужність Процедура оцінки відповідності згідно з додатком V.	3 600 ...	H8A 0..	H8A 1..
	дБ(A)	95	94

Категорія продукту: 49

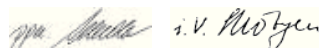
Технічні документи в:  
Bosch Lawn and Garden Ltd., PT-LG/EAE,  
Stowmarket, Suffolk IP14 1EY, EnglandDr. Egbert Schneider Senior Vice President Engineering  
Dr. Eckerhard Strötgen Head of Product CertificationRobert Bosch GmbH, Power Tools Division  
D-70745 Leinfelden-Echterdingen  
12.10.2009**Монтаж****Для Вашої безпеки**

- ▶ **Увага! Перед технічним обслуговуванням або очищенням вимкніть прилад і витягніть штепсель з розетки. Це саме має чинність і якщо електрокабель пошкоджений, надрізаний або запутався.**
- ▶ **Після вимкнення приладу шипи/ножі ще декілька секунд обертаються.**
- ▶ **Обережно – не торкайтеся шипів/ножів, що ще обертаються.**
- ▶ **Вдягайте завжди садові рукавиці, якщо Ви збираєтесь орудувати або працювати поблизу гострих шипів/ножів.**

**Електрична безпека**

З міркувань техніки безпеки В аш прилад має захисну ізоляцію і не потребує заземлення. Робоча напруга становить 230 В, 50 Гц (для країн, що не належать до ЄС, в залежності від виконання 220 В або 240 В). В використовуйте лише дозволені подовжувачі. Інформацію можна отримати в авторизований сервісній майстерні.

Дозволяється користуватися лише подовжувачами типу H05VV-F, H05RN-F або IEC (60227 IEC 53, 60245 IEC 57) .

Якщо В и будете користуватися приладом через подовжувач, дозволяється користуватися лише шнуром з таким діаметром:

- 1,0 мм<sup>2</sup>: максимальна довжина 40 м
- 1,5 мм<sup>2</sup>: максимальна довжина 60 м
- 2,5 мм<sup>2</sup>: максимальна довжина 100 м

Вказівка: якщо використовується подовжувальний кабель, він повинен мати захисний провід, який через штекер поєднаний з захисним проводом В ашої електромережі (як описано в правилах техніки безпеки) .

При сумнівах запитайте кваліфікованого електрика або найближче представництво компанії Bosch, що здійснює сервісне обслуговування.

**ОБЕРЕЖНО: Не передбачений подовжувальний кабель може бути небезпечним. Подовжувальний кабель, штекер та муфта повинні мати водонепроникне, дозволене для використання надворі виконання.**

Кабельні з'єднання мають бути сухими і не повинні лежати на землі.

З метою збільшення безпеки рекомендується користуватися захисним автоматом макс. на 30 мА. Цей захисний автомат слід перевіряти перед кожним користуванням.

Вказівка щодо продуктів, які продаються **не у Великобританії:**  
**УВАГА:** З міркувань техніки безпеки потрібно, щоб штепсель приладу був з'єднаний з подовжувальним кабелем, як це показано на малюнку. З'єднувальна муфта подовжувача повинна бути захищена від водяних бризок, зроблена з гуми або покрита гумою. Подовжувальний кабель має використовуватися з елементом, що компенсує натяг.

Пошкоджений під'єднувальний кабель дозволяється ремонтувати лише в авторизованій майстерні Bosch .

## Монтаж

- ▶ Коли будете розкласти або скласти верхню частину рукоятки, слідкуйте за тим, щоб не затиснути шнур живлення. Не кидайте рукоятку.

### Монтаж приладу **A**

За допомогою двох гвинтів і гайок баранчиків прикріпіть нижню частину рукоятки **6** до корпусу приладу.

За допомогою гвинтів і гайок баранчиків прикрутіть верхню частину рукоятки **1** до нижньої частини рукоятки **6**.

**Вказівка:** Не забудьте закріпити шнур на рукоятці за допомогою доданих кабельних затискачів.

Закріпіть шнур у вушку для розвантаження кабелю від натягу **5**. Перевірте, щоб шнур мав достатній запас.

### Кошик для трави **B C**

Роз'єднайте верхню і нижню частину кошика для трави.

Встроміть верхню частину кошика для трави у задній паз нижньої частини кошика для трави і зведіть обидві частини.

Замкніть обидва червоні язички (по одному з кожного боку).

Встромляйте/знімайте кошик для трави **7**, як це показано на малюнку.

### Настроювання робочої висоти **D**

Притисніть важіль для настроювання робочої висоти **9** в напрямку колеса і посуньте його вперед або назад до досягнення необхідної робочої висоти.

Здійсніть цю операцію з обох боків приладу.

Прослідкуйте, щоб обидва важелі **9** знаходилися в однаковому положенні.

**Вказівка:** За несприятливих умов у протектори може набиватися бруд та/або прилад може трохи загрузати в землі. Це може впливати на глибину занурення приладу в землю.

## Експлуатація

### Початок роботи

- ▶ Після вимкнення приладу шпипи/ножі ще декілька секунд обертаються. Перш ніж знову вмикати прилад, зачекайте, поки шпипи/ножі не зупиняться.
- ▶ Не вмикайте занадто швидко після вимкнення.

**Вказівка:** Щоб легше рушити з місця, натисніть на рукоятку, щоб підняти передні колеса.

### Вмикання **E F**



Натисніть на запобіжну кнопку **3** і тримайте її натиснутою.

Притисніть важіль **2** до рукоятки.

Відпустіть запобіжну кнопку **3**.

### Вимкнення

Відпустіть важіль **2**.

## Вказівки щодо роботи

### Аерація та культивування газону

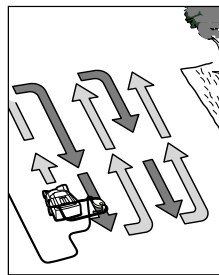

Встановіть A LR 900/ AVR 1100 з краю газону якомога ближче до розетки. Працюйте в напрямку від розетки.

Після кожного розвороту перекладайте шнур на протилежний, вже оброблений бік.

Під час аерації/культивування **не перевантажуйте мотор**.

#### ALR 900:

При перевантаженні кількість обертів мотора зменшується і шум від мотора міняється. В такому разі зупиніться, відпустіть важіль **2** і настройте **більшу робочу висоту**. В противному випадку можливе пошкодження мотора.

#### AVR 1100:

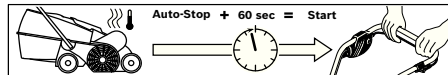

Мотор обладнаний функцією захисного вимкнення, яка спрацьовує, якщо ножі застряли або забилися або перевантажений мотор. Якщо це трапилося, вимкніть мотор.

Функція захисного вимкнення перезапускається лише після відпускання важеля **2**. Витягніть штепсель з розетки, витягніть предмет, яким блокуються ножі, і зачекайте одну хвилину, перш ніж знову запускати прилад, щоб встигла перезапуститися функція захисного вимкнення.

- ▶ **Вдягайте завжди садові рукавиці, якщо Ви збираєтесь орудувати або працювати поблизу гострих шпипів/ножів.**

**Вказівка:** Якщо під час чекання перезапуску функції захисного вимкнення Ви занадто рано натиснете на важіль **2** і прилад буде увімкнений у розетку, час, потрібний для перезапуску функції захисного вимкнення, подовжується.

Якщо прилад знову вимкнеться, встановіть більшу робочу висоту або відкладіть роботу до покращення умов. Див. також «Таблицю пошуку несправностей» і «Поради стосовно аерації і культивування газону».

### Поради стосовно аерації і культивування газону

Оптимальні умови для аерації/культивування газону – коли трава коротка і трохи вогка. Аерацією або культивування газону при дуже м'якій або дуже твердій землі можна пошкодити землю, за таких умов прилад також може погано збирати.

- Перед аерацією/культивування газону проведіть боротьбу з мохом за допомогою стандартних засобів.
- Запускайте A LR 900/AVR 1100 на великій робочій висоті і зменшуйте її за необхідністю.
- Прочісуйте газон в одному напрямку вперед і назад, потім через тиждень таким самим чином у перпендикулярному напрямку, поки не обробите весь газон.
- В залежності від стану газону вичищення моху та відмерлих частин рослин може привести до появи обтріпаних або голих місць.

**Вказівка:** Якщо на газон нападали з дерев (напр., листя, гілки тощо), спочатку треба прибрати газон, для чого прилад встановлюється на робочу висоту 3 або 4.

Для забезпечення оптимальних результатів, перш ніж засівати нову траву, скосіть газон. На голих місцях та на місцях, лише слабо покритих травою, засійте газон високоякісним насінням трави. Перед угноюванням дайте свіжому насінню трави спочатку прорости і за необхідністю поливайте, щоб насіння не висохло.

Оптимальним періодом для аерації чи культивування газону є рання весна або пізня осінь.

Ви також можете покращити газон, якщо, встановивши більшу робочу висоту, будете прочісувати/культивувати газон після кожного шостого скошування трави.

### Пошук несправностей

В нижчеподаній таблиці описані симптоми несправностей і даються поради, що робити, якщо Ваш прилад перестане працювати належним чином. Якщо це не допоможе Вам знайти і усунути проблему, будь ласка, звертайтеся в сервісну майстерню.

► **Увага: Перед пошуком несправностей вимкніть прилад і витягніть штепсель з розетки.**

Симптоми	Можлива причина	Що робити
Прилад не працює	Відсутнє живлення	Перевірте і увімкніть
	Несправна розетка	Користуйтеся іншою розеткою
	Пошкоджений подовжувальний кабель	Перевірте і за необхідністю поміняйте шнур
	Спрацював запобігач	Поміняйте запобіжник
	Можливо, прилад забився	Перевірте прилад з нижнього боку і за необхідністю усуньте причину (завжди вдягайте садові рукавиці)
	Активована функція захисного вимкнення (лише A VR 1100)	див. нижче*
	Занадто мала робоча висота для аерації/культивування ґрунту за таких умов	Встановіть більшу робочу висоту
Ротор забився	Усуньте причину (завжди вдягайте садові рукавиці)	
Бокова решітка забилася	Приберіть залишки рослин із зовнішнього боку бокової решітки	
Кошик для трави переповнений	Регулярно спорожняйте кошик для трави	
Прилад працює з перебоями	Пошкоджений подовжувальний кабель	Перевірте і за необхідністю поміняйте шнур
	Пошкоджена внутрішня проводка приладу	Зверніться в сервісну майстерню
	Зносилися або загубилися шипи/ножі	ALR 900: Поставте придатні запчастини (див. «Демонтаж і монтаж шипів») AVR 1100: Зверніться в сервісну майстерню
	Земля дуже мокра	Встановіть більшу робочу висоту (див. «Поради стосовно аерації і культивування газону»)
	Занадто багато рослин на поверхні Можливо, прилад забився	див. нижче*
	Занадто мала робоча висота для аерації/культивування ґрунту за таких умов	Встановіть більшу робочу висоту
	Трава занадто висока	Скосіть траву
Дуже нерівна ділянка	Встановіть більшу робочу висоту	
Кошик для трави переповнений	Регулярно спорожняйте кошик для трави	
Прилад працює важко або ремінь скрипить	Занадто мала робоча висота	Встановіть більшу робочу висоту (див. «Настроювання робочої висоти»)
Шипи/ножі не повертаються	На шипи/ножі накрутилася трава	Усуньте причину (завжди вдягайте садові рукавиці)
	Ремінь проковзує або пошкоджений	Зверніться в сервісну майстерню
Сильна вібрація/шум	Шипи/ножі пошкоджені	ALR 900: Поставте придатні запчастини (див. «Демонтаж і монтаж шипів») AVR 1100: Зверніться в сервісну майстерню

Симптоми	Можлива причина	Що робити
Незадовільна продуктивність	Земля дуже мокра для аерації/культивуації	Встановіть більшу робочу висоту (див. «Поради стосовно аерації і культивуації газону»)
	Занадто мала робоча висота для аерації/культивуації ґрунту за таких умов	Встановіть більшу робочу висоту
	Можливо, прилад забився	Перевірте прилад з нижнього боку і за необхідністю усуньте причину (завжди вдягайте садові рукавиці)
	Бокова решітка забилася	Приберіть залишки рослин із зовнішнього боку бокової решітки
	Не вистачає пружинних шипів (лише ALR 900)	Поміняйте пружинні шипи (завжди вдягайте садові рукавиці)

\*Якщо на газон нападали з дерев (напр, листя, гілки тощо), спочатку треба прибрати газон, для чого прилад встановлюється на робочу висоту 3 або 4.

## Технічне обслуговування і сервіс

### Технічне обслуговування і очищення

- ▶ **Перед будь-якими роботами на приладі витягуйте штепсель з розетки і знімайте кошик для трави.**
- ▶ **Вдягайте завжди садові рукавиці, якщо Ви збираєтесь орудувати або працювати поблизу гострих шипів/ножів.**

**Вказівка:** Регулярно виконуйте нижчезазначені роботи з технічного обслуговування, щоб забезпечити довгу і надійну експлуатацію приладу.

Регулярно перевіряйте прилад на предмет помітних недоліків, як напр, послаблення або пошкодження шипів/ножів, послаблення кріплень, спрацювання або пошкодження деталей.

Перевіряйте, чи не пошкоджені кришки і захисні пристрої і чи правильно вони сидять. Перед початком експлуатації здійсніть необхідні роботи з обслуговування або ремонту.

Якщо незважаючи на ретельну процедуру виготовлення і випробування прилад все-таки вийде з ладу, ремонт має виконувати лише майстерня, авторизована для садових електроінструментів Bosch.

При всіх додаткових запитаннях та замовленні запчастин, будь ласка, зазначайте 10-значний номер для замовлення, що стоїть на заводській табличці приладу.

### Демонтаж та монтаж шипів G

- ▶ **Перед будь-якими роботами на приладі витягуйте штепсель з розетки і знімайте кошик для трави.**
- ▶ **Вдягайте завжди садові рукавиці, якщо Ви збираєтесь орудувати або працювати поблизу гострих шипів/ножів.**

Переверніть прилад.

Візьміться за шип **12** гострозубцями, нахиліть шип **12** донизу і посуňte його в напрямку від цапфи **11**. (див. мал. G)

Монтаж нового шипа **12** здійснюється у зворотній послідовності.

### Після закінчення аерації/культивуації газону/зберігання G

Ґрунтовно прочистіть прилад зовні м'якою щіточкою і ганчіркою. Не використовуйте воду, розчинники та полірувальні речовини. Видаліть усі скопління трави і забруднень, особливо коло вентиляційних отворів **8**.

Покладіть прилад на бік і прочистіть зону коло шипів/ножів. Скошену траву, що понабивалася, вийміть шматком деревини або пластмаси.

- ▶ **Вдягайте завжди садові рукавиці, якщо Ви збираєтесь орудувати або працювати поблизу гострих шипів/ножів.**

Зберігайте прилад в сухому місці. Не ставте інших предметів на прилад. Щоб не займати багато місця, повністю складіть рукоятки.

- ▶ **Коли будете розкладати або складати верхню частину рукоятки, слідкуйте за тим, щоб не затиснути шнур живлення. Не кидайте рукоятку.**

Під час зберігання приладу кошик для трави знімається. (див. мал. H)

### Сервісна майстерня і обслуговування клієнтів

В сервісній майстерні Ви отримаєте відповідь на Ваші запитання стосовно ремонту і технічного обслуговування Вашого продукту. Малюнки в деталях і інформацію щодо запчастин можна знайти за адресою:

**www.bosch-pt.com**

Консультанти Bosch з радістю допоможуть Вам при запитаннях стосовно купівлі, застосування і налагодження продуктів і приладдя до них.

### Україна

Бош Сервіс Центр Електроінструментів  
вул. Крайня, 1, 02660, Київ-60  
Тел: +38 (044) 5 12 03 75  
Тел: +38 (044) 5 12 04 46  
Тел: +38 (044) 5 12 05 91  
Факс: +38 (044) 5 12 04 46  
E-Mail: service@bosch.com.ua

Адреса Регіональних гарантійних сервісних майстерень зазначена в Національному гарантійному талоні.

### Видалення

Електроприлади, приладдя і упаковку треба здавати на екологічно чисту повторну переробку.

### Лише для країн ЄС:



Не викидайте електроприлади в побутове сміття!  
Відповідно до європейської директиви 2002/96/EG про відпрацьовані електро-і електронні прилади і її перетворення в національному законодавстві електроприлади, що вийшли з вживання, повинні здаватися окремо і утилізуватися екологічно чистим способом.

### Можливі зміни.

## Instrucțiuni privind siguranța și protecția muncii

**Atenție! Citiți atent următoarele instrucțiuni. Familiarizați-vă cu elementele de deservire și folosirea corectă a mașinii. Păstrați instrucțiunile de folosire în condiții de siguranță, în vederea unei utilizări ulterioare.**

### Explicarea simbolurilor de pe mașină



Indicație generală de avertizare a pericolului.



Citiți în întregime instrucțiunile de folosire.



Avertiți grijă ca persoanele aflate în apropiere să nu fie rănite de corpuri străine aruncate de scula electrică.



Țineți la o distanță sigură de scula electrică pe isoanele aflate în apropiere.



Dețineți cuțite ascuțite. Aveți grijă să nu vă amputați degetele de la picioare și de la mâini.



Înainte de efectuarea reparațiilor sau înainte de curățare, când cablul s-a agățat sau dacă urmează să lăsați scula electrică nesupravegheată chiar numai scurt timp, opriți-o și scoateți ștecherul afară din priză de curent. Țineți departe cablul de curent de dețineți cuțite.

Protejați-vă împotriva electrocutării.



Țineți cablul de racordare departe de cuțitele de tăiere.



Înainte de a atinge componente ale mașinii, așteptați ca acestea să se oprească complet. Dinții/cuțitele se mai rotească încă după ce s-a oprit mașina, putând provoca răni.



Nu folosiți scula electrică pe timp de ploaie sau nu o expuneți acțiunii ploii.

### Manevrare

- ▶ Această sculă electrică nu este destinată utilizării de către persoane (inclusiv copii) cu capacități fizice, senzoriale sau psihice limitate sau lipsite de experiență și/sau care nu dețin cunoștințe corespunzătoare, dacă acestea nu se află sub supravegherea unei persoane răspunzătoare de siguranța lor sau dacă nu primesc din partea acestora indicații cu privire la utilizarea sculei electrice. Copiii trebuie supravegheați pentru a avea certitudinea că aceștia nu se joacă cu scula electrică.
- ▶ Nu folosiți mașina dacă sunteți obosiți sau bânduiți, sau vă aflați sub influența alcoolului, a drogurilor sau medicamentelor.
- ▶ Nu permiteți niciodată copiilor sau persoanelor nefamiliarizate cu prezentele instrucțiuni, să folosească mașina. Este posibil ca prescripțiile naționale să limiteze vârsta operatorului. Depozitați mașina la loc inaccesibil copiilor, atunci când nu o folosiți.
- ▶ Nu ventilați/afânați niciodată gazonul cât timp în imediată apropiere se află persoane, în special copii, sau animale de casă.
- ▶ Operatorul sau utilizatorul este responsabil pentru accidente sau pagube provocate altor oameni sau bunurilor acestora.
- ▶ Atunci când lucrați cu mașina folosiți întotdeauna protecție auditivă și ochelari de protecție.
- ▶ Nu lucrați cu mașina desculți sau încălțați cu sandale deschise. Purtați întotdeauna încălțăminte solidă și pantaloni lungi.
- ▶ Inspectați atent suprafața pe care urmează să o lucrați și îndepărtați cu grijă pietrele, bețele, sârmele, oasele și alte corpuri străine.
- ▶ Înainte de utilizare verificați întotdeauna caracteristicile dacă, cuțite, șuruburi de cuțite lipsesc sau sunt uzate sau deteriorate.
- ▶ Schimbați dinții și șuruburile uzate sau deteriorate numai în set complet, pentru a evita dezechilibrul. Atenție la mașina cu mai mulți dinți flexibili, deoarece rotirea unui dinte poate antrena și mișcarea altora.
- ▶ Purtați mască de protecție a feței atunci când lucrați cu mașina fără dispozitiv de colectare.
- ▶ Paștii în totdeauna încet, nu alergați niciodată repede.
- ▶ Aerisiți/afânați gazonul numai la lumina zilei sau la lumină artificială destul de puternică.
- ▶ Evitați pe cât posibil să folosiți mașina dacă iarba este udă sau adoptați măsuri de precauție suplimentare, pentru a evita alunecarea.
- ▶ Aerisirea/afânarea gazonului de pe taluză poate fi periculoasă.
- ▶ Nu aerisiți/afânați în pante deosebit de abrupte.
- Fiți întotdeauna atenți, astfel încât să paștii în siguranță pe suprafețe înclinate sau pe iarba udă.
- Aerisiți/afânați gazonul pe suprafețe înclinate în totdeauna transversal și niciodată în sus și în jos.
- La schimbarea direcției în pante fiți extrem de precauți.
- Fiți extrem de precauți atunci când mergeți înapoi sau trageți mașina.
- ▶ La aerisirea/afânarea gazonului împingeți întotdeauna mașina înainte și nu o trageți niciodată către corp.
- ▶ Cuțitele trebuie să stea în poziție verticală atunci când este necesar să răsturnați mașina în vederea transportului, când traversați suprafețe plantate cu iarbă și când transportați mașina spre ședea la locul de gazon ce trebuie aerisit/afânat.
- ▶ Nu folosiți niciodată mașina fără dispozitiv de decolare sau bară de protecție la coliziune.
- ▶ Conectați mașina conform celor descrise în instrucțiunile de folosire și aveți grijă să vă țineți picioarele suficient de departe de componentele care se rotească.
- ▶ Nu răsturnați mașina în momentul pornirii sau de marșii motorului, în afara cazului când mașina trebuie pornită în abia crescut înalt. În această situație nu ridicați mai mult decât este absolut necesar partea îndepărtată de la operator. Aveți grijă să țineți mâinile pe mâner, atunci când lăsați jos mașina.
- ▶ Nu țineți mâinile și picioarele în apropiere a sau sub piesele care se rotească.
- ▶ Mențineți distanța față de zona de aruncare, atunci când lucrați cu mașina.
- ▶ Nu ridicați respectiv nu transportați niciodată mașina cu motorul pornit.
- ▶ La reglarea mașinii aveți grijă să nu vă prindeți picioarele sau mâinile între dinții flexibili/cuțitele și piesele fixe ale mașinii.
- ▶ Verificați regulat cordonul de alimentare și cablul prelungitor. Nu racordați la priză de curent sau nu atingeți un cablu deteriorat înainte de a-l fi separat de la rețeaua de curent electric. În cazul în care un cablu este deteriorat, dumneavoastră puteți intra în contact cu piese conductoare electrice. Atenție, există pericol de electrocutare.

- ▶ Nu atingeți dinții flexibile înainte ca mașina să fi fost deconectată de la rețeaua de curent electric iar dinții flexibili să se foprit complet.
- ▶ **Țineți cordonul de alimentare și cablul prelungitor departe de dinții flexibili.** Dinții flexibili pot deteriora cablul și vă pot aduce pe dumneavoastră în contact cu piese conductoare electrice. Atenție, există pericol de electrocutare.

#### Scoateți ștecherul de la rețea afară din priză:

- Întotdeauna când părăsiți locul în care se află mașina,
- înainte de a îndepărta blocajele,
- când verificați, curățați sau lucrați la mașină,
- după o coliziune cu un corp străin. Verificați imediat mașina cu privire la eventuale deteriorări iar dacă este necesar, dați-o la reparat,
- când mașina începe să vibreze în mod neobișnuit (verificați imediat).

#### Întreținere

- ▶ Pentru a garanta starea bună de funcționare a mașinii, asigurați-vă de poziția fixă a piulițelor, bolțurilor și șuruburilor.
- ▶ Verificați regulat dacă echipamentul de protecție nu este uzat.
- ▶ Verificați mașina și înlocuiți din considerente legate de siguranță, componentele uzate sau deteriorate ale acesteia.
- ▶ Asigurați-vă că piesele noi utilizate la schimbare provin de la Bosch.
- ▶ Purtați întotdeauna mănuși pentru grădină atunci când meșteriți sau lucrați în zona dinților/cuțitelor ascuțite.

#### Racordarea la curent electric

- ▶ Tensiunea sursei de curent trebuie să concidă cu datele de pe plăcuța indicatoare a tipului sculei electrice.
- ▶ Se recomandă racordarea sculei electrice numai la o priză de curent asigurată cu un întrerupător automat de protecție de 30 mA.
- ▶ Pentru înlocuirea cordonului la această sculă electrică folosiți numai cablurile de alimentare prevăzute de producător, număr de comandă și tipuri vezi instrucțiunile de folosire.
- ▶ Nu atingeți niciodată cu mâinile ude ștecherul de la rețea.
- ▶ Nu călcați cu roțile mașinii, nu striviți sau nu trageți de cablul de alimentare sau de cablul prelungitor deoarece acesta s-ar putea deteriora. Fieți cu atenție de căldură, ulei și muchii ascuțite.
- ▶ Cablul prelungitor trebuie să aibă secțiunea indicată în instrucțiunile de folosire și să fie protejat împotriva stropilor de apă. Nu este permis ca prizele de contact să fie cufundate în apă.
- ▶ Purtați întotdeauna mănuși pentru grădină atunci când meșteriți sau lucrați în zona dinților/cuțitelor ascuțite.

## Descrierea funcționării



**Citiți toate indicațiile de avertizare și instrucțiunile.** Nerespectarea indicațiilor de avertizare și a instrucțiunilor poate provoca electrocutare, incendii și/sau răni grave.

#### Utilizare conform destinației

Scula electrică este destinată greblării, afânării sau aerisirii gazonului în sectorul particular. Atunci când înălțimea de lucru reglată este mare, poate fi colectat și fuzișul aflat pe suprafața de gazon.

#### Set de livrare

Scoateți cu grijă din ambalaj trimerul de gazon cu acumulator și verificați dacă următoarele piese sunt în set complet:

- Aerator de gazon (ALR 900)/Afanător (AVR 1100)
- Partea inferioară mâner de ghidare
- Partea superioară mâner de ghidare
- Partea superioară coș de colectare a ierbii
- Partea inferioară coș de colectare a ierbii (se află în partea superioară a coșului de colectare a ierbii)
- 4 șuruburi
- 4 piulițe
- 2 cleme pentru prinderea cablu
- Instrucțiuni de folosire

În cazul în care există piese lipsă sau deteriorate vă rugăm să vă adresați distribuitorului dumneavoastră.

Mașina cântărește în stare complet asamblată aproximativ 9,9–10,4 kg. Dacă este necesar, solicitați ajutorul altei persoane pentru a extrage mașina din ambalajul său.

Fieți atenți la dinții/cuțitele ascuțite atunci când extrageți mașina din ambalajul său sau când o transportați spre gazon.

#### Elemente componente

Numerotarea componentelor ilustrate se referă la schița sculei electrice de la pagina grafică.

- 1 Partea superioară mâner de ghidare
- 2 Manetă de pornire
- 3 Buton de siguranță
- 4 Ștecher rețea\*\*
- 5 Tracțiune cu arc pentru cablu
- 6 Partea inferioară mâner de ghidare
- 7 Coș colector de iarbă
- 8 Fante de aerisire
- 9 Pârghie de reglare a înălțimii de lucru
- 10 Număr de serie

\*\* specific fiecărei țări

**Accesoriile ilustrate sau descrise nu sunt cuprinse în setul de livrare standard. Puteți găsi accesoriile complete în programul nostru de accesorii.**

#### Date tehnice

Aerator de gazon/Afanător		ALR 900	AVR 1100
Număr de identificare		3 600 H8A 0..	3 600 H8A 1..
Puțere nominală	W	900	1100
Ecartament	cm	32	32
Volum, coș colector de iarbă	l	50	50
Mecanism			
– Dinții flexibili		●	–
– Cuțite pendulare		–	●
Sistem de colectare		Jet Collect	Jet Collect
Înălțime de lucru	mm	+10/+5/0/-5	+5/0/-5/-10
Greutate conform EPTA-Procedure 01/2003	kg	9,9	10,4
Număr de serie		Vezi numărul de serie 10 (plăcuța indicatoare a tipului) de pe scula electrică	

**Informație privind zgomotul/vibrațiile**

Valorile măsurate ale zgomotului au fost determinate conform 2000/14/CE (înălțime 1,60 m, distanță 1 m).	3 600 ...	H8A 0..	H8A 1..
Nivelul de zgomot evaluat A al sculei electrice este în mod normal de:			
nivel presiune sonoră	dB(A)	78	78
nivel putere sonoră	dB(A)	94	93
incertitudine K=	dB	1	1
Valorile totale ale vibrațiilor emise (suma vectorială a trei direcții) au fost determinate conform EN 60335:			
valoarea vibrațiilor emise a <sub>h</sub> =	m/s <sup>2</sup>	2,5	2,5
incertitudine K=	m/s <sup>2</sup>	1,5	1,5

**Declarație de conformitate** 

	3 600 ...	H8A 0..	H8A 1..
Declarăm pe proprie răspundere că produsul descris la paragraful „Date tehnice” este în conformitate cu următoarele standarde sau documrnte normative: EN 60335 potrivit dispozițiilor Directivelor 2004/108/CE, 98/37/CE (până la 28.12.2009), 2006/42/CE (începând cu 29.12.2009), 2000/14/CE.			
2000/14/CE: nivel garantat al puterii sonore	dB(A)	95	94
Procedură de evaluare a conformității potrivit Anexei V.			

Categorie produs: 49

Documentație tehnică la:  
Bosch Lawn and Garden Ltd., PT-LG/EAE,  
Stowmarket, Suffolk IP14 1EY, England

Dr. Egbert Schneider Dr. Eckerhard Strötgen  
Senior Vice President Head of Product  
Engineering Certification

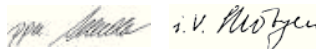

Robert Bosch GmbH, Power Tools Division  
D-70745 Leinfelden-Echterdingen  
12.10.2009

## Montare

**Pentru siguranța dumneavoastră**

- ▶ **Atenție! Înaintea lucrărilor de întreținere sau curățare, opriți mașina și scoateți din priză ștecherul de la rețea. Același lucru este valabil și în cazul în care cablul electric este deteriorat, tăiat sau încurcat.**
- ▶ **După ce mașina a fost deconectată, dinții/cuțitele se mai rotesc încă câteva secunde.**
- ▶ **Atenție – nu atingeți dinții/cuțitele care se rotesc.**
- ▶ **Purtați întotdeauna mănuși pentru grădină atunci când meșterii sau lucrați în zona dinților/cuțitelor ascuțite.**

**Siguranță electrică**

Pentru siguranță, mașina dumneavoastră este izolată de protecție și nu necesită împământare. Tensiunea de exploatare este de 230 V AC, 50 Hz (pe ntru țările din afara UE 220 V, 240 V în funcție de model). Nu folosiți decât cabluri prelungitoare admise. Găsiți în birmații la centrul dumneavoastră autorizat de asistență și servicii post-vânzări.

Pot fi folosite numai cabluri prelungitoare de tipul H05VV-F, H05RN-F sau IEC (60227 IEC 53, 60245 IEC 57).

În cazul în care pe ntru exploatarea sculei electrice folosiți un cablu prelungitor, este permisă numai utilizarea unor cabluri cu următoarea secțiune de conductori:

- 1,0 mm<sup>2</sup>: lungime maximă 40 m
- 1,5 mm<sup>2</sup>: lungime maximă 60 m
- 2,5 mm<sup>2</sup>: lungime maximă 100 m

Indicație: În cazul folosirii unui cablu prelungitor, acesta trebuie să fie prevăzut cu conductor de protecție – întocmai celor descrise în normele privind siguranța și protecția muncii – legat prin ștecher cu conductorul de protecție al instalației dumneavoastră electrice.

În caz de nesiguranță întrebați un electrician calificat sau cea mai apropiată reprezentanță servicii Bosch.

**FIȚI RECAUȚI: Cablurile prelungitoare neconforme normelor pot fi periculoase. Cablurile prelungitoare, ștecherile și mufele de cuplare trebuie să fie execuții impermeabile la apă, certificate pentru utilizare în mediul exterior.**

Cablurile de legătură trebuie să fie uscate și să nu fie așezate pe sol.

Pentru mărirea siguranței se recomandă folosirea unui întrerupător de protecție (RCD) cu un curent de declanșare de maximum 30 mA. Acest întrerupător de protecție ar trebui controlat înainte de fiecare utilizare.

Indicație pentru produsele, care nu se comercializează în **Marea Britanie:**

**ATENȚIE:** Pentru siguranța dumneavoastră este necesar ca ștecherul mașinii să fie racordat la cablul prelungitor. Mufa cablului prelungitor trebuie să fie protejată împotriva stropilor de apă, să fie confecționată din cauciuc sau acoperită cu cauciuc. Cablul prelungitor trebuie folosit cu o tracțiune cu arc.

Dacă, cablul de racordare este deteriorat, repararea acestuia se va executa numai de către un atelier autorizat Bosch.

**Montare**

- ▶ **La desfacerea sau plierea mânerului de ghidare superior/inferior aveți grijă să nu fie prins cablul de curent. Nu lăsați de ghidare mânerul să cadă.**

**Montarea mașinii **

Fixați partea în fieroară a mânerului de ghidare **6** cu două șuruburi și piulițe flutur pe corpul mașinii.

Prindeți partea superioară a mânerului de ghidare **1** cu șuruburile și piulițele flutur de tija în fieroară **6**.

**Indicație:** Asigurați-vă că, cablul este fixat pe mânerul de ghidare cu clemele pentru fixarea cablului din setul de livrare.

Fixați cablul în tracțiunea cu arc **5**. Asigurați-vă că, cablurile destul joc.

**Coș colector de iarbă  **

Separați partea superioară a coșului colector de iarbă de partea în fieroară a acestuia.

Introduceți partea superioară a coșului colector de iarbă în canelura posterioară a părții în fieroară a coșului colector de iarbă și îmbinați cele două jumătăți.

Închideți cele două eclise roșii (câte una pe fiecare latură).

Fixați extrageți coșul colector de iarbă **7** conform figurii.

**Reglarea înălțimii de lucru **

Împingeți pârghia de reglare a înălțimii de lucru **9** spre roată și deplasați-o înainte sau înapoi pentru a regla înălțimea de lucru dorită.

Executați această operație în ambele părți ale mașinii.

Asigurați-vă că cele două pârguii 9 se află în aceeași poziție.

**Indicație:** În cazul condițiilor de lucru nefavorabile, pe profilul pneurilor se poate depune murdărie, ceea ce va face ca mașina să înțere puțin în pământ. Aceasta poate înfiența adâncimea de pătrundere în sol.

## Funcționare

### Punere în funcțiune

► După deconectarea mașinii, dinții/cuțitele continuă să se mai rotească încă câteva secunde. Așteptați până când motorul și dinții/cuțitele se opresc complet, înainte de a conecta din nou scula electrică.

► Nu deconectați și apoi reconectați imediat scula electrică.

**Indicație:** Pentru a ușura pornirea, împingeți în jos mânerul de ghidare în scopul ridicării roților din față.

### Pornire E F



Apăsăți butonul de siguranță 3 și țineți-l apăsat.

Trageți maneta de pornire 2 spre mânerul de ghidare.

Eliberați butonul de siguranță 3.

### Oprire

Eliberați maneta de pornire 2.

## Instrucțiuni de lucru

### Aerisirea și afânarea gazonului

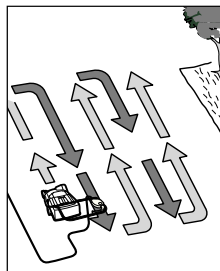

Amplasați ALR 900/AVR 1100 la marginea gazonului, cât mai aproape de priză de curent. Lucrați în direcție opusă prizei de curent.

După fiecare întoarcere, mutați cablul în partea opusă, deja prelucrată.

La aerisirea/afânarea gazonului nu suprasolicitați motorul.

#### ALR 900:

În caz de suprasolicitare, turația motorului scade iar zgomotul emis de acesta se modifică. În acest caz opriți-i, eliberați maneta de pornire 2 și reghiați o înălțime de lucru mai mare. În caz contrar motorul se poate defecta.

#### AVR 1100:

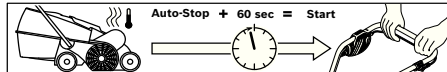

Motorul este echipat cu un disjuncteur de protecție, care întrerupe circuitul atunci când cuțitele se blochează, sunt înfundate sau motorul este suprasolicitat. Deconectați mașina în acest caz.

Disjuncteurul de protecție se resetează dacă eliberați maneta de pornire 2. Scoateți ștecherul afară din priză, îndepărtați eventualele blocaje și așteptați un minut înainte de a reporni mașina, pentru ca disjuncteurul de protecție să se poată reseta.

► Purtați întotdeauna mănuși pentru grădina atunci când meșteriți sau lucrați în zona dinților/cuțitelor ascuțite.

**Indicație:** În cazul în care nu așteptați ca disjuncteurul de protecție să se reseteze și acționați prea devreme maneta de pornire 2, în timp ce mașina este racordată la priză de curent, timpul de resetare a disjuncteurului de protecție se prelungește.

Dacă mașina se oprește din nou, măriti înălțimea de lucru sau amânați efectuarea lucrării până când condițiile de lucru vor fi mai bune. Cititi și taboul de detectare a defectărilor și sfaturile utile privind aerisirea și afânarea gazonului.

### Sfaturi utile privind aerisirea și afânarea gazonului

Condiții optime pentru aerisirea/afânarea gazonului există atunci când iarba are firul scurt și este puțin umedă. Dacă se aerisește sau a finează gazonul atunci când solul este foarte moale sau foarte tare, aceasta poate duce la deteriorarea gazonului și face ca mașina să funcționeze necorespunzător resturile vegetale.

- Înainte de a aerisi/afâna gazonul eliminați mușchiul cu un erbicid uzual din comerț.
- Porniți ALR 900/AVR 1100 cu înălțimea de lucru maximă și reduceți-o apoi în funcție de necesități.
- Aerisiți/afânați gazonul mai întâi într-o direcție înainte și înapoi, apoi, după o săptămână, pe direcția anterioară, în același mod, până când veți prelucrat întreg gazonul.
- În funcție de starea gazonului, aerisirea/afânarea acestuia poate duce, prin greblarea mușchiului și a resturilor vegetale, la apariția unor porțiuni cu iarbă rară sau complet lipsite de vegetație.

**Indicație:** Atunci când pe lotul cu gazon s-a adunat prea mult material vegetal de la copaci (de ex. funze, crengi, etc.), mai întâi îndepărtați aceste resturi, reglând mașina la înălțimea de lucru de 3 sau 4.

Pentru a obține un rezultat optim, înainte de reînsemnarea gazonului, cosiți iarba. Reînsemnați gazonul cu semințe de iarbă de calitate superioară în locurile goale sau acoperite cu iarbă rară. Înainte de a trata cu îngrășăminte, așteptați să răsară iarba proaspăt însemnată iar dacă este necesar udați-o pentru ca semințele plantate să nu se usuce.

Momentul optim pentru aerisirea și afânarea gazonului este primăvara și toamna târziu.

Gazonul poate fi întreținut și prin afânarea acestuia cu o înălțime de lucru mai mare, la un interval de șase cosiri.



## Detectarea defecțiunilor

Următorul tabel prezintă simptomele defecțiunilor și cum le puteți remedia, dacă vreodată scula dumneavoastră electrică nu funcționează corespunzător. În cazul în care totuși nu puteți localiza și înlătura problema, adresați-vă atelierului dumneavoastră de service.

► **Atenție: Opriti mașina și scoateți ștecherul de la rețea afară din priză înainte de a începe detectarea defecțiunilor.**

Simptome	Cauză posibilă	Remediere
Mașina nu funcționează	Nu există tensiune de alimentare	Verificați și conectați
	Priza de curent este defectă	Folosiți altă priză
	Cablu prelungitor defect	Verificați cablul, eventual înlocuiți-l
	Siguranța a întrerupt circuitul	Înlocuiți siguranța
	Înfundare posibilă	Controlați partea înfiorătoare a mașinii iar dacă este cazul, îndepărtați blocajul (puștați întotdeauna mănuși pentru grădină)
	Dijunctorul de protecție este activat (numai AVR 1100)	Vezi jos*
	Reglaj prea mic de aerisire/afânare a gazonului pentru aceste condiții	Reglați înălțimea de lucru măimare
	Rotor înfundat	Îndepărtați blocajul (puștați întotdeauna mănuși pentru grădină)
Mașina funcționează cu întreruperi	Grătarul lateral este acoperit	Îndepărtați resturile vegetale din partea exterioară a grătarului lateral
	Coșul colector de iarbă este plin	Goliți și regulați coșul colector de iarbă
	Cablu prelungitor defect	Verificați cablul, eventual înlocuiți-l
	Cablajul intern al sculei electrice este defect	Adresați-vă centrului de asistență tehnică post-vânzări
	Dinți/cuțite uzate, care lipsesc	ALR 900: Montați piesele de schimb adecvate (vezi „Demontarea și montarea dinților“) AVR 1100: Adresați-vă centrului de asistență tehnică post-vânzări
	Condiții de lucru cu umiditate prea mare	Reglați înălțimea de lucru măimare (vezi „Sfaturi utile privind aerisirea și afânarea gazonului“)
	Prea multe resturi vegetale pe lotul de gazon	Vezi jos*
	Înfundare posibilă	Controlați partea înfiorătoare a mașinii iar dacă este cazul, îndepărtați blocajul (puștați întotdeauna mănuși pentru grădină)
Mașina are mersul greu sau cureaua scârțâie	Reglaj prea mic de aerisire/afânare a gazonului pentru aceste condiții	Reglați înălțimea de lucru măimare
	Iarba are firul prea lung	Cosiți iarba
	Suprafața foarte denivelată	Reglați înălțimea de lucru măimare
Dinți/cuțite le nu se rotesc	Coșul colector de iarbă este plin	Goliți și regulați coșul colector de iarbă
	Înălțimea de lucru este prea mică	Reglați înălțimea de lucru măimare (vezi „Reglarea înălțimii de lucru“)
Vibrații/zgomote puternice	Dinți/cuțite sunt blocate cu iarbă	Îndepărtați blocajul (puștați întotdeauna mănuși pentru grădină)
	Cureaua patinează sau este defectă	Adresați-vă centrului de asistență tehnică post-vânzări
Vibrații/zgomote puternice	Dinți/cuțite defecte	ALR 900: Montați piesele de schimb adecvate (vezi „Demontarea și montarea dinților“) AVR 1100: Adresați-vă centrului de asistență tehnică post-vânzări
Performanțe de lucru nesatisfăcătoare	Solul este prea ud pentru aerisire/afânare	Reglați înălțimea de lucru măimare (vezi „Sfaturi utile privind aerisirea și afânarea gazonului“)

Simptome	Cauză posibilă	Remediere
	Reglaj prea mic de aerisire /afânare a gazonului pentru aceste condiții În fundare posibilă	Reglați o înălțime de lucru mai mare  Controlați partea inferioară a mașinii iar dacă este cazul, îndepărtați b locajul (pu rtați întotdeauna mănuși pentru grădină)
	Grătarul lateral este acoperit	Îndepărtați resturile vegetale din partea exterioară a grătarului lateral
	Dinții xibii lipsă (numai ALR 900)	Înlocuiți dinții xibii (pu rtați întotdeauna mănuși pentru grădină)

\* Atunci când pe lotul cu gazon s-a adunat prea mult material vegetal de la copaci (de ex. fuuze, conuri, etc.), mai întâi îndepărtați aceste resturi, reglând mășina la înălțimea de lucru de 3 sau 4.

## Întreținere și service

### Întreținere și curățare

- ▶ **Înainte oricărui intervenții asupra sculei electrice, scoateți ștecherul de la rețea afară din priză și îndepărtați coșul colector de iarbă.**
- ▶ **Purtați întotdeauna mănuși pentru grădină atunci când meșteriți sau lucrați în zona dinților/cuțitelor ascuțite.**

**Indicație:** Pentru garanțarea folosirii îndelungate și fiabile, executați regulat următoarele lucrări de întreținere.

Examinați regulat mașina cu privire la defecte vizibile precum dinți/cuțite deteriorate, contacte slăbite sau piese deteriorate.

Verificați dacă capacele de acoperire și dispozitivele de protecție nu sunt deteriorate și dacă sunt montate corect înainte de utilizare. Executați eventual lucrările necesare de întreținere sau de reparații.

Dacă, în ciuda procedurii de fabricație și verificărilor riguroase, scula electrică are totuși o pană, încredințați-o spre reparație numai unui centru autorizat de asistență și service post-vânzări pentru scule electrice de grădină Bosch.

În caz de reclamații și comenzi de piese de schimb vă rugăm să indicați neapărat numărul de identificare format din 10 cifre de pe plăcuța de indicatoare a tipului sculei electrice.

### Demontarea și montarea dinților G

- ▶ **Înainte oricărui intervenții asupra sculei electrice, scoateți ștecherul de la rețea afară din priză și îndepărtați coșul colector de iarbă.**
- ▶ **Purtați întotdeauna mănuși pentru grădină atunci când meșteriți sau lucrați în zona dinților/cuțitelor ascuțite.**

În toarceteți mașina.

Apucați dințelul 12 cu un clește cu cioc, împingeți-l în jos și îndepărtați dințelul 12 de pe pivotul 11. (vezi figura G)

Montarea noului dințel 12 se va face în ordine inversă.

### După aerisirea sau afânarea gazonului/depozitare H

Curățați temeinic exteriorul mașinii cu o perie moale și o lavetă. Nu întrebuiți apă și solventi sau pastă de lustruit. Îndepărtați toate depunerile de iarbă și particule, în special din fanțele de ventilație 8.

Așezați mașina pe o parte și curățați zona dinților/cuțite lor. Îndepărtați resturile vegetale acumulate cu un bețișor sau cu o bucată de plastic.

- ▶ **Purtați întotdeauna mănuși pentru grădină atunci când meșteriți sau lucrați în zona dinților/cuțitelor ascuțite.**

Depozitați mașina la loc uscat. Nu așezați alte obiecte pe mașină. Pentru economie de spațiu, pliați complet mânerul de ghidare.

- ▶ **La desfacerea sau plierea mânerului de ghidare superior/inferior aveți grijă să nu fie prins cablul de curent. Nu lăsați de ghidare mânerul să cadă.**

Înainte de depozitarea mașinii, coșul colector de iarbă se demontează. (vezi figura H)

### Serviciu de asistență tehnică post-vânzări și consultanță clienți

Serviciul nostru de asistență tehnică post-vânzări răspunde întrebărilor dumneavoastră privind întreținerea și repararea produsului dumneavoastră cât și privind la piesele de schimb. Desene descompuse ale ansamblelor cât și înfățișări privind piesele de schimb găsiți și la: [www.boschpt.com](http://www.boschpt.com)

Echipa de consultanță clienți Bosch răspunde cu plăcere la întrebările privind cumpărarea, utilizarea și reparația produselor și accesoriilor lor.

#### România

Robert Bosch SRL  
Bosch Service Center  
Str. Horia Măcelariu Nr. 30-34,  
013937 București  
Tel. Service scule electrice: +40 (021) 4 05 75 40  
Fax: +40 (021) 4 05 75 66  
E-Mail: [inbbsc@ro.bosch.com](mailto:inbbsc@ro.bosch.com)  
Tel. Consultanță tehnică: +40 (021) 4 05 75 39  
Fax: +40 (021) 4 05 75 66  
E-Mail: [inbbsc@ro.bosch.com](mailto:inbbsc@ro.bosch.com)  
[www.bosch-romania.ro](http://www.bosch-romania.ro)

### Eliminare

Scule electrice, accesoriile și ambalajele trebuie direcționate către o stație de revalorificare ecologică.

#### Numai pentru țările UE:



Nu aruncați scule electrice în gunoierul menajeriei!  
Conform Directivei Europene 2002/96/CE privind mașinile și aparatele electrice și electronice uzate și transpunerea acesteia în legislația națională, sculele electrice scoase din uz trebuie colectate separat și direcționate către o stație de revalorificare ecologică.

#### Sub rezerva modificărilor.

## Указания за безопасна работа

**Внимание! Прочетете внимателно указанията по-долу. Запознайте се добре с управляващите елементи и правилния начин на работа с машината. Моля, съхранявайте това ръководство за експлоатация на сигурно място, за да можете да го ползвате и по късно.**

### Обяснения към символите на машината



Общо указание за опасност.



Прочетете ръководството за експлоатация.



Внимавайте намиращи се наблизо лица да не бъдат наранени от отхвърчащи частици.



Дръжте намиращи се наблизо лица на безопасно разстояние от машината.



Остри зъби/ножове. Предпазвайте се, съществува реална опасност от загуба на пръсти на ръцете или краката.



Преди да извършвате настройки по машината, когато захранващият кабел се е усукал или ако оставяте машината дори и за кратко време без наблюдение, изключвайте щепсела от захранващата мрежа. Дръжте захранващия кабел на безопасно разстояние от зъбите/ножовете.



Предпазвайте се от токов удар.



Дръжте захранващия кабел на безопасно разстояние от ножовете.



Преди да допирате подвижни елементи на машината, изчакайте движението им да спре напълно. След изключване на машината зъбите/ножовете продължават да се въртят известно време по инерция и могат да причинят тежки травми.



Не използвайте или не излагайте електроинструмента на дъжд.

### Обслужване

- ▶ Този електроинструмент не е предназначен да бъде ползван от лица (включително деца) с психични, сензорни или душевни ограничения, както и от лица без достатъчен опит и/или знания, освен в случаите, в които те са под непосредствения контрол на отговорно за безопасността им лице или се обучават от него как да ползват електроинструмента. Децата трябва да бъдат следени да не играят с електроинструмента.
- ▶ Не използвайте машината, когато сте уморени или болни или когато сте под влиянието на алкохол, наркотични вещества или лекарства с упойващ ефект.
- ▶ Не позволявайте в никакъв случай с машината да работят деца или лица, непознати с това ръководство за експлоатация. Възможно е възрастта на работещите с машината да е ограничена от националното законодателство. Когато не използвате машината, я съхранявайте така, че да е недостъпна за деца.
- ▶ Никога не аерирайте, респ. не вертикулирайте тревата, докато в близост се намират други лица, особено деца или домашни животни.

- ▶ Отговорен за травми на други лица или за материални щети е работещият с тревокосачката.
- ▶ Когато работите с машината, винаги носете шумозаглушители (атнифони) и предпазни очила.
- ▶ Не използвайте машината, докато сте боси или с отворени сандали. Винаги работете със здрави, затворени обувки и дълъг панталон.
- ▶ Грижливо проверявайте предварително обработваната площ и отстранявайте камъни, пръчки, кокали и други чужди тела.
- ▶ Винаги преди използване оглеждайте дали не липсват зъби или застопоряващи винтове за зъбите и дали зъбите не са износени или повредени.
- ▶ За да избегнете биене и вибриране, винаги заменяйте зъбите и застопоряващите им винтове в комплект. Внимавайте при машини с повече зъби, тъй като въртенето на единия зъб може да влияе на движението на другите зъби.
- ▶ Когато работите без приспособление за събиране на отпадъците, винаги носете цяла маска за лице.
- ▶ Работете винаги със спокоен ход, никога не ходете бързо.
- ▶ Аерирайте/вертикулирайте тревата само при дневна светлина или при много добро изкуствено осветление.
- ▶ Когато е възможно, избягвайте използването на машината при влажна трева или взимайте допълнителни предпазни мерки, за да предотвратите подхлъзване.
- ▶ Аерирането/вертикулирането на тревата по склонове може да бъде опасно.
- ▶ Не аерирайте/вертикулирайте особено стръмни склонове.
- На склонове или при влажна трева внимавайте винаги да сте стъпвате стабилно.
- Винаги аерирайте/вертикулирайте трева на склон, като се движите напречно на наклона, никога нагоре и надолу.
- При обръщане на посоката на движение по склонове бъдете особено внимателни.
- Когато се движите назад или теглите машината бъдете особено внимателни.
- ▶ При аериране/вертикулиране на трева винаги бутайте машината напред, никога не я дърпайте по посока на тялото си.
- ▶ Когато накланяте или обръщате машината при транспортиране, когато пресичате площи, които не са засети с трева и когато пренасяте машината до/от мястото, където ще аерирате/вертикулирате, зъбите/ножовете трябва да са в покой.
- ▶ Никога не работете с машината без приспособление за събиране на отпадъците или предпазен екран.
- ▶ Включете електроинструмента, както е описано в ръководството за експлоатация, като внимавате краката В и да са на безопасно разстояние от въртящите се елементи.
- ▶ Не накланяйте машината при включване на електродвигателя, освен ако това не е необходимо вследствие наличието на много висока трева. В такъв случай повдигнете отдалечената страна на машината, като натиснете дръжката надолу, и то само колкото е необходимо. Когато пускате машината, я дръжте здраво с двете ръце.
- ▶ Не поставяйте ръцете или краката си в близост или под въртящи се елементи.

- ▶ Когато работите с машината, стойте на разстояние от зоната на изхвърляне на отпадъците.
- ▶ Никога не повдигайте или пренасяйте машината при работещ електродвигател.
- ▶ При настройване и техническо обслужване на машината внимавайте ръцете или краката В и да не попадат между подвижните зъби/ножове и неподвижни елементи на машината.
- ▶ **Редовно проверявайте захранващия кабел и евентуално използван удължителен кабел. Не включвайте повреден захранващ кабел; не го допирайте, преди да сте го изключили от захранващата мрежа.** Ако захранващият кабел е повреден, можете да допрете елементи под напрежение. Внимание, съществува опасност от токов удар.
- ▶ Не допирайте зъбите, преди да сте изключили машината от захранващата мрежа и те да са спрели движението си напълно.
- ▶ **Дръжте захранващи кабели и удължителни кабели на безопасно разстояние от зъбите.** Зъбите могат да повредят захранващия кабел, вследствие на което по елементи, които допирате може да се появи напрежение. Внимание, съществува опасност от токов удар.

#### Изключвайте щепсела от контакта:

- винаги, когато се отдалечавате от машината,
- преди отстраняване на елементи, блокирали машината,
- когато проверявате, почиствате или работите по машината,
- след влизане в съприкосновение с чуждо тяло. Незабавно проверете машината за евентуални повреди и, преди да я ползвате, осигурете отстраняването им,
- когато машината започне да вибрира необичайно силно (проверете я веднага).

#### Поддържане

- ▶ С оглед осигуряване на безопасно работно състояние на машината проверявайте дали всички винтове и гайки са добре затегнати.
- ▶ Периодично проверявайте дали приспособлението за събиране на отпадъците не се е износило.
- ▶ Проверявайте машината и с оглед запазване на безопасността заменяйте своевременно износени или повредени детайли.
- ▶ Уверявайте се, че резервните части, които поставяте, са произведени от Бош.
- ▶ Когато изпълнявате дейности, при които ръцете В и попадат в близост до зъбите/ножовете, работете с предпазни ръкавици.

#### Захранване на машината

- ▶ Напрежението на захранващата мрежа трябва да съответства на данните, изписани на табелката на машината.
- ▶ Препоръчва се включването на тази машина към верига, която е защитена с устройство за дефектнотокова защита с праг на задействане 30 mA.
- ▶ При замяна на захранващия кабел на тази машина използвайте само предвидения от производителя кабел, за тип и каталожен номер вижте ръководството за експлоатация.
- ▶ Никога не докосвайте щепсела, когато ръцете В и са мокри.

- ▶ Не прегазвайте и не прегъвайте захранващия кабел, тъй като можете да го повредите; внимавайте да не повредите защитната му изолация. Предпазвайте кабела от нагряване, омасляване и допир до остри ръбове.
- ▶ Удължителният кабел, който ползвате, трябва да е с посоченото в ръководството за експлоатация напречно сечение и да е осигурен срещу напръскване с вода. Не се допуска контактът и щепселът да са потопени във вода.
- ▶ Когато изпълнявате дейности, при които ръцете В и попадат в близост до зъбите/ножовете, работете с предпазни ръкавици.

## Функционално описание



**Прочетете внимателно всички указания.** Неспазването на приведените подолу указания може да доведе до токов удар, пожар и/или тежки травми.

### Предназначение на електроинструмента

Машината е предназначена за прочистване, вертикулиране и аериране на трева в домашни условия.

Когато се настрои поголяма работна височина, е възможно събирането на шума.

### Окомплектовка

Внимателно извадете електроинструмента от опаковката и проверете дали окомплектовката му е пълна:

- Аератор (ALR 900)/Вертикулатор (AVR 1100)
- Долна част на дръжката
- Горна част на дръжката
- Горна част на коша за трева
- Долна част на коша за трева (намира се в горната част на коша за трева)
- 4 винта
- 4 крилчати гайки
- 2 скоби за кабел
- Ръководство за експлоатация

Ако има липсващи или повредени елементи, моля, обърнете се към Вашия търговец.

В напълно сглобено състояние машината тежи прикл. 9,9–10,4 kg. При необходимост потърсете помощ, за да извадите машината от опаковката.

Когато вадите машината от опаковката или я пренасяте до мястото на работа, внимавайте за острите ръбове на зъбите/ножовете.

### Изобразени елементи

Номерирането на изобразените елементи се отнася до изображението на електроинструмента на страницата с фигурите.

- 1 Горна част на дръжката
- 2 Лост за включване
- 3 Предпазен бутон
- 4 Щепсел на зарядното устройство\*\*
- 5 Механизъм за освобождаване на кабела при опъване
- 6 Долна част на ръкохватката
- 7 Кош за трева
- 8 Вентилационни отвори
- 9 Лост за регулиране на работната височина
- 10 Сериен номер

\*\* в зависимост от държавата, в която се доставя

Изобразените на фигурите и описаните допълнителни приспособления не са включени в стандартната окомплектовка на уреда. Изчерпателен списък на допълнителните приспособления можете да намерите съответно в каталога ни за допълнителни приспособления.

**Технически данни**

Аератор/Вертикулатор за трева		ALR 900	AVR 1100
Каталожен номер		3 600 H8A 0..	3 600 H8A 1..
Номинална консумирана мощност	W	900	1100
Широчина на следата	cm	32	32
Обем, кош за трева	l	50	50
Механизъм			
– Пружинни зъби		●	–
– Шарнирно окачен нож		–	●
Колекторна система		Je t Collect	Je t Collect
Работна височина	mm	+ 10/+ 5/0/-5	+ 5/0/-5/-10
Маса съгласно ЕРТА-Procedure 01/2003	kg	9,9	10,4
Сериен номер		Вижте серийния номер 10 (табелка на електроинструмента) на машината	

**Информация за излъчван шум и вибрации**

Стойностите за генериран шум са определени съгласно 2000/14/EG (височина 1,60 m, разстояние 1 m).	3 600 ...	H8A 0..	H8A 1..
Равнището A на излъчвания от електроинструмента шум обикновено е:			
равнище на звуковото налягане	dB(A)	78	78
равнище на мощността на звука	dB(A)	94	93
неопределеност K=	dB	1	1
Пълната стойност на вибрациите (векторната сума по трите направления) е определена съгласно EN 60335:			
генерирани вибрации a <sub>h</sub> =	m/s <sup>2</sup>	2,5	2,5
неопределеност K=	m/s <sup>2</sup>	1,5	1,5

**Декларация за съответствие**

С пълна отговорност ние декларираме, че продуктът, описан в раздела «Технически данни», съответства на изискванията на следните стандарти или нормативни документи: EN 60335 съгласно изискванията на Директиви 2004/108/EG, 98/37/EG (до 28.12.2009), 2006/42/EG (от 29.12.2009), 2000/14/EG.	3 600 ...	H8A 0..	H8A 1..
2000/14/EG: гарантирано ниво на мощността на звука			
Метод за оценка на съответствието съгласно Приложение V.	dB(A)	95	94

Категория на продукта: 49

Подробни технически описания при:  
 Bosch Lawn and Garden Ltd., PT-LG/EAE,  
 Stowmarket, Suffolk IP14 1EY, England

Dr. Egbert Schneider Dr. Eckerhard Strötgen  
 Senior Vice President Head of Product  
 Engineering Certification

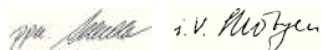

Robert Bosch GmbH, Power Tools Division  
 D-70745 Leinfelden-Echterdingen  
 12.10.2009

**Монтиране****За Вашата сигурност**

- ▶ **Внимание! Преди почистване и техническо обслужване изключете електроинструмента и извадете щепсела от контакта. Същото се отнася и в случай, че захранващият кабел бъде повреден, прерязан или се усуче.**
- ▶ **След изключване на машината зъбите/ножовете продължават да се въртят известно време по инерция.**
- ▶ **Внимание – не допирайте въртящите се зъби/ножове.**
- ▶ **Когато изпълнявате дейности, при които ръцете Ви попадат в близост до зъбите/ножовете, работете с предпазни ръкавици.**

**Безопасност при работа с електрически ток**

За повишаване на сигурността Вашата машина е със защитна изолация и не се нуждае от заземяване. Номиналното захранване трябва да е с променлив ток 230 V, 50 Hz (за държави извън ЕС 220 V или 240 V в зависимост от изпълнението). Използвайте само сертифицирани удължителни кабели. Повече информация можете да получите от Вашия търговец или представителството на Бош.

Допуска се използването на удължителни кабели само от тип H05VV-F, H05RN-F или IEC (60227 IEC 53, 60245 IEC 57).

Ако при работа с машината използвате удължителен кабел, той трябва да има най-

малко следното напречно сечение на проводниците:

- 1,0 mm<sup>2</sup>: максимална дължина 40 m
- 1,5 mm<sup>2</sup>: максимална дължина 60 m
- 2,5 mm<sup>2</sup>: максимална дължина 100 m

Упътване: когато се използва удължителен кабел, той трябва да бъде със защитен проводник, който, така както е описано в указанията за безопасна работа, през щепсела е свързан със защитния проводник на захранващата мрежа.

При необходимост се консултирайте с квалифициран електротехник или най-близкото представителство на Бош.

**ВНИМАНИЕ: удължителни кабели, които не отговарят на изискванията, могат да застрашат безопасността Ви. Удължителните кабели, щепселите и съединителите трябва да са в изпълнение за ползване на открито и да са уплътнени срещу проникване на вода.**

Контактите и щепселите трябва да са сухи и да не лежат на земята.

За повишаване на сигурността се препоръчва използването на предпазен прекъсвач за утечни токове (FI или RCD) с праг на задействане макс. 30 mA. Изправността на прекъсвача трябва да се проверява преди всяко ползване на електроинструмента.

Указания за продукти, които **не се продават във Великобритания:**

**ВНИМАНИЕ:** За Вашата безопасност е необходимо в удължителния кабел да бъде включен щепселът, монтиран на машината. Контактът на удължителния кабел трябва да е

защитен срещу напръскване с вода, да е изработен от гума или да е гумиран. Удължителният кабел трябва да е осигурен срещу обтягане.

Ако захранващият кабел бъде повреден, ремонтът му трябва да се извърши само в оторизиран сервиз за електроинструменти на Бош.

## Монтиране

- ▶ При разглобяване и сглобяване на горната и долната част на дръжката внимавайте да не повредите захранващия кабел. Не допускате ръкохватката да пада.

### Монтиране на електроинструмента **A**

Застопорете долната част на ръкохватката **6** с два винта и крилчати гайки към основното тяло на машината.

Поставете горната част на ръкохватката **1** с винтовете и крилчатите гайки на долната част на ръкохватката **6**.

**Упътване:** Захванете захранващия кабел към ръкохватката с включените в окомплектовката скоби.

Захванете кабела към механизма за освобождаване на кабела при отпъване **5**. При това оставете достатъчна дължина на кабела за изместване.

### Кош за трева **B C**

Извадете горната част на коша за трева от долната.

Поставете горната част на коша за трева в задния канал на долната част и сглобете двете части.

Затворете двете червени езичета (по едно от всяка страна).

Окачете/извадете коша за трева **7**, както е показано на фигурата.

### Регулиране на работната височина **D**

Натиснете лоста за регулиране на работната височина **9** към колелото и го изместете напред или назад, за да настроите желаната работна височина.

Изпълнете тази операция от двете страни на машината.

При това внимавайте да настроите двата лоста **9** на една и съща височина.

**Упътване:** При неблагоприятни работни условия по профилите на гумите може да се натрупа мръсотия и/или машината да затъне. Това може да се отрази на дълбочината на проникване в почвата.

## Работа с уреда

### Включване

- ▶ След като машината бъде изключена, зъбите/ножовете продължават да се въртят няколко секунди по инерция. Преди да я включите отново, изчакайте въртенето на електродвигателя и зъбите/ножовете да спре напълно.
- ▶ Не включвайте електроинструмента непосредствено след като сте го изключили.

**Упътване:** След като машината бъде изключена, зъбите/ножовете продължават да се въртят няколко секунди по инерция. Преди да я включите отново, изчакайте въртенето на електродвигателя и зъбите/ножовете да спре напълно.

### Включване **E F**



Натиснете и задръжте предпазния бутон **3**.

Издърпайте лоста за включване **2** към ръкохватката.

Отпуснете предпазния бутон **3**.

### Изключване

Отпуснете лоста за включване **2**.

## Указания за работа

### Аериране и вертикулиране на трева

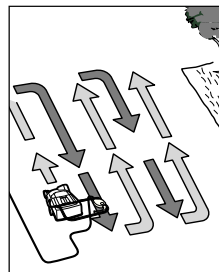

Поставете машината ALR 900/AVR 1100 в края на тревната площ, който е близо до контакта. Работете в посока от контакта към отдалечения край. При всяко обръщане на посоката премествайте кабела от другата страна на машината, така че да се намира върху вече обработената площ.

Докато аерирате/вертикулирате тревата, **внимавайте да не претоварвате електродвигателя.**

#### ALR 900:

При претоварване скоростта на въртене на двигателя пада и шума му се променя. В такъв случай спрете, отпуснете лоста за включване **2** настройте **по-голяма работна височина**. В противен случай електродвигателят може да се повреди.

#### AVR 1100:

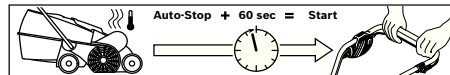

Електродвигателят има предпазен прекъсвач, който се задейства, когато ножовете се заклинят, когато са зацалани или при претоварване. Когато предпазният прекъсвач се задейства, изключете машината.

Предпазният прекъсвач се нулира само когато отпуснете лоста за включване **2**.

Изключете щепсела, отстранете причината за блокирането и изчакайте една минута, преди да включите машината отново, за да може предпазният прекъсвач да се нулира.

- ▶ **Когато изпълнявате дейности, при които ръцете Ви попадат в близост до зъбите/ножовете, работете с предпазни ръкавици.**

**Упътване:** Ако през този период задействате лоста за включване **2** твърде рано, когато машината е включена към захранващата мрежа, срокът за нулиране на предпазния прекъсвач се удължава.

Ако машината се изключи повторно, увеличете работната височина или отложете дейността, докато работните условия се подобрят. За такива случаи прочетете също указанията в «Таблицата за откриване и отстраняване на повреди» и раздела «Полезни съвети за аериране и вертикулиране на трева».

### Полезни съвети за аериране и вертикулиране на трева

Оптималните условия за аериране и вертикулиране на трева са тревата да е къса и леко влажна. Аерирането или вертикулирането на трева, когато почвата е твърде мека или прекалено твърда, може да повреди тревата и да влоши качеството на работа на машината.

- Ако има мъх, преди да аерирате/вертикулирате тревата, го отстранете с конвенционални средства.
- Включете ALR 900/AVR 1100 на най-голямата работна височина и при необходимост я спуснете надолу.

- Аерирайте/вертикулирайте тревата първо в едно направление напред и назад, след една седмица в перпендикулярно направление, така че да обработите цялата площ.
- В зависимост от състоянието на тревата аерирането/вертикулирането на мъх и зони, където тревата е загинала, може да доведе до появата на оголени места.

**Упътване:** Ако на земята има паднали много листа и клонове от дървета, първо ги премахнете, като настроите машината на работна височина 3 или 4.

За да постигнете оптимален резултат, преди да дозасаждайте трева, предварително я

окосявайте. Засейте оголени места или места, където тревата е рядка, с висококачествени семена. Преди да наторявате тревата, изчакайте семената да покълнат и при необходимост ги напоявайте, за да не изсъхнат.

Оптималното време за аериране и вертикулиране на трева е през пролетта и през късна есен.

На растежа на тревата се отразява също така добре, ако бъде вертикулирана с поголяма работна височина след всяко шесто косене.

## Отстраняване на дефекти

Таблицата по-долу показва симптоми на дефекти и как можете да си помогнете, ако електроинструментът Ви престане да работи нормално. Ако не можете да откриете и отстраните проблема, като следвате инструкциите в таблицата, се обърнете към оторизиран сервиз за електроинструменти.

► **Внимание:** преди да започнете отстраняването на повреди, спрете електроинструмента и го изключете от захранващата мрежа.

Симптоми	Възможна причина	Отстраняване
Машината не започва да работи	Няма захранващо напрежение	Проверете и включете
	Повреден е контактът на захранващата мрежа	Използвайте друг контакт
	Удължителният кабел е повреден	Проверете, евентуално заменете захранващия кабел
	Задействал се е предпазен прекъсвач	Заменете предпазния прекъсвач
	Възможно е машината да е зацапана и блокирана	Огледайте машината отдолу и при необходимост я почистете (работете винаги с предпазни ръкавици)
	Задействал се е предпазния прекъсвач на машината (само AVR 1100)	Вижте подолу*
	Настроена е твърде малка работна височина на аериране/вертикулиране за конкретните условия	Увеличете работната височина
	Барабанът е блокиран	Почистете и освободете барабана (работете винаги с предпазни ръкавици)
Машината работи с прекъсвания	Решетката е зацапана	Отстранете полепналите остатъци от растения от външната страна на решетката
	Кошът за трева е пълен	Редовно изпразвайте коша за трева
	Удължителният кабел е повреден	Проверете, евентуално заменете захранващия кабел
	Нарушена е електрическа връзка вътре в машината	Потърсете помощ в оторизиран сервиз за електроинструменти
	Износени/отчупени зъби/ножове	ALR 900: Заменете със съответните резервни части (вижте раздела «Демонтиране и монтиране на зъби») AVR 1100: Потърсете помощ в оторизиран сервиз за електроинструменти
	Твърде голяма влага	Увеличете работната височина (вижте раздела «Полезни съвети за аериране и вертикулиране»)
	Има твърде много растителни отпадъци	Вижте подолу*
	Възможно е машината да е зацапана и блокирана	Огледайте машината отдолу и при необходимост я почистете (работете винаги с предпазни ръкавици)
Машината работи с прекъсвания	Настроена е твърде малка работна височина на аериране/вертикулиране за конкретните условия	Увеличете работната височина
	Тревата е твърде дълга	Окосете тревата
	Теренът е твърде неравен	Увеличете работната височина
	Кошът за трева е пълен	Редовно изпразвайте коша за трева

Симптоми	Възможна причина	Отстраняване
Машината работи тежко или ремъкът свири	Работната височина е твърде малка	Увеличете работната височина (вижте раздела «Настройване на работната височина»)
Зъбите/ножовете не се въртят	Движението на зъбите/ножовете е възпрепятствано от натрупала се трева Ремъкът приплъзва или е повреден	Почистете и освободете барабана (работете винаги с предпазни ръкавици) Потърсете помощ в оторизиран сервис за електроинструменти
Силни вибрации/шум	Има повредени зъби/ножове	ALR 900: Заменете със съответните резервни части (вижте раздела «Демонтиране и монтиране на зъби») AVR 1100: Потърсете помощ в оторизиран сервис за електроинструменти
Недостатъчна производителност	Почвата е твърде влажна за аериране/вертикулиране Настроена е твърде малка работна височина на аериране/вертикулиране за конкретните условия Възможно е машината да е зацапана и блокирана Решетката е зацапана Липсват пружинни зъби (само A LR 900)	Увеличете работната височина (вижте раздела «Полезни съвети за аериране и вертикулиране») Увеличете работната височина Огледайте машината отдолу и при необходимост я почистете (работете винаги с предпазни ръкавици) Отстранете полепналите остатъци от растения от външната страна на решетката Заменете липсващите пружинни зъби (работете винаги с предпазни ръкавици)

\*Ако на земята има паднали много листа и клони от дървета, първо ги премахнете, като настроите машината на работна височина 3 или 4.

## Поддържане и сервис

### Поддържане и почистване

- ▶ **Преди да извършвате каквито и да е дейности по машината изключвайте щепсела от контакта.**
- ▶ **Когато изпълнявате дейности, при които ръцете Ви попадат в близост до зъбите/ножовете, работете с предпазни ръкавици.**

**Упътване:** Изпълнявайте следните процедури по поддръжка редовно, за да си осигурите дълготрайно и надеждно ползване на електроинструмента.

Периодично проверявайте машината за външно забележими дефекти, напр. разхлабени или повредени зъби/ножове, разхлабени винтови съединения и износени или повредени детайли.

Уверете се, че капаците и предпазните съоръжения са изправни и са монтирани правилно. Преди използване извършвайте евентуално необходими ремонтни дейности или техническо обслужване.

Ако въпреки прецизното производство и внимателно изпитване електроинструментът се повреди, ремонтът трябва да бъде извършен в оторизиран сервис за електроинструменти на Бош.

Когато се обръщате с въпроси към представителите, винаги посочвайте 10-цифрения каталожен номер, изписан на табелката на електроинструмента.

### Демонтиране и монтиране на зъби

- ▶ **Преди да извършвате каквито и да е дейности по машината изключвайте щепсела от контакта.**
- ▶ **Когато изпълнявате дейности, при които ръцете Ви попадат в близост до зъбите/ножовете, работете с предпазни ръкавици.**

Обърнете машината.

Захванете зъба **12** с островърхи клещи, натиснете го надолу и извадете зъба **12** назад от шийката на барабана **11**. (вижте фигура G)

Монтирането на нов зъб **12** се извършва в обратна последователност.

### След аерирането или вертикулирането /съхраняване

Почистете грижливо машината външно с мека четка и кърпа. Не използвайте вода и/или разтворители или препарати. Отстранете всички частички от трева, особено от вентилационните отвори **8**.

Поставете машината легнала настрани и почистете зоната около зъбите/ножовете. Отстранете полепнали остатъци от трева с дървено или пластмасово трупче.

- ▶ **Когато изпълнявате дейности, при които ръцете Ви попадат в близост до зъбите/ножовете, работете с предпазни ръкавици.**

Съхранявайте машината на сухо място. Не поставяйте върху нея други предмети. За да пестите място, сгънете ръкохватката напълно.

- ▶ **При разглобяване и сглобяване на горната и долната част на дръжката внимавайте да не повредите захранващия кабел. Не допускайте ръкохватката да пада.**



При съхраняване на машината кошът за трева трябва да бъде демонтиран. (вижте фигура Н)

### Сервиз и консултации

Сервизът ще отговори на въпросите Ви относно ремонти и поддръжка на закупения от Вас продукт, както и относно резервни части. Монтажни чертежи и информация за резервни части можете да намерите също и на

**www.bosch-pt.com**

Екипът от консултанти на Бош ще Ви помогне с удоволствие при въпроси относно закупуване, приложение и възможности за настройване на различни продукти от производствената гама на Бош и допълнителни приспособления за тях.

### Роберт Бош ЕООД – България

Бош Сервиз Център  
Гаранционни и извънгаранционни ремонти  
ул. Сребърна № 3–9  
1907 София  
Тел: +359 (02) 962 5302  
Тел: +359 (02) 962 5427  
Тел: +359 (02) 962 5295  
Факс: +359 (02) 62 46 49

### Бракуване

С оглед опазване на околната среда електроинструментът, допълнителните приспособления и опаковката трябва да бъдат подложени на подходяща преработка за повторното използване на съдържащите се в тях суровини.

#### Само за страни от ЕС:



Не изхвърляйте електроинструменти при битовите отпадъци!

Съгласно Директивата на ЕС 2002/96/ЕО относно бракувани електрически и електронни устройства и утвърждаването ѝ

като национален закон електроинструментите, които не могат да се използват повече, трябва да се събират отделно и да бъдат подлагани на подходяща преработка за оползотворяване на съдържащите се в тях вторични суровини.

**Правата за изменения запазени.**

## Uputstva o sigurnosti

**Pažnja! Dole navedena uputstva treb a pažljivo pročitati. Upoznajte se sa komandnim elementima i propisnim rukovanjem sa mašinom. Molimo da ova uputstva za upotrebu spremite na sigurno mesto za kasniju primenu.**

### Objašnjenja simbola na mašini



Opšte uputstvo o opasnosti.



Pročitajte uputstvo za opsluživanje.



Pazite da osobe koje stoje u blizini ne budu povređene usled odbačenih stranih tela.



Osobe koje budu u blizini treba držati na sigurnom rastojanju od uređaja.



Oštre kandže/hozevi. Čuvajte se od ozleda prstiju, nogu i ruku.



Pre radova podešavanja ili čišćenja na mašini ako bi se kabl upleo iako bi se mašina samo na kratko vreme ostavila bez nadzora, treb a je isključiti i izvući u tikač iz utičnice. Priključni kabl držite podalje od kandži/hozeva.



Zaštitite se od električnog udara.



Priključni kabl držite dalje od noževa.



Pre nego što ćete raditi sa mašinom pričekajte da se svi delovi mašine potpuno zaustave. Kandže/hozevi rotiraju još neko vreme nakon isključivanja mašine i mogu prouzrokovati ozlede.



Ne koristiti uređaj na kiši ili izlagati kiši.

### Rad

- ▶ Ovaj uređaj nije zamišljen za to, da ga koriste osobe (uključujući i decu) sa ograničenim fizičkim, unutrašnjim ili duhovnim sposobnostima ili nedostajućim iskustvom i/ili bez znanja, čak i onda ako su pod nadzorom radi svoje sigurnosti odgovarajuće osobe ili dobijaju uputstva od nje, kako se koristi uređaj. Decu bi trebalo kontrolisti, da bi se osigurali, da se ne igraju sa uređajem.
- ▶ Sa mašinom ne radite ako ste umorni ili bdesni i iste pod uticajem alkohola, droga ili lekova.
- ▶ Nkada deci ili osobama koje nisu upoznate sa ovim uputstvima ne dozvolite da rade sa mašinom. Propisim anekih zemalja može biti ograničena starost osobe koja radi sa mašinom. Ako mašinu ne koristite, spremite je na mesto nedostupno za decu.
- ▶ Nkada tratinu ne ventilirajte/niti rahliti zemlju travnjaka dok se osobe, a posebno deca ili domaće životinje nalaze blizu mašine.
- ▶ Radnik ili korisnik je odgovoran za nesreće ili štete kod drugih ljudi ili na njihovim imovinama.
- ▶ Kada radite sa mašinom uvek nosite štitačke za sluh i zaštitne naočare.
- ▶ Nkada ne radite sa mašinom bosim nogama i sa otvorenim sandalama. Nosite uvek čvrstu obuću i duge pantalone.
- ▶ Pre rada sa mašinom pažljivo proverite da radivana površina i sklonite kamenje, komade drva, žicu, kosti i ostala strana tela.
- ▶ Pre rada sa mašinom uvek vizuelno proverite da li nedostaju kandže i zavrtnji kandži, te da li su ishabani ili oštećeni.
- ▶ Da bi se izbegao debalans, istrošene ili oštećene kandže i zavrtnje zamenite samo u kompletu. Oprez kod mašina sa više kandži, jer rotacija jedne kandže može prouzrokovati kretanje druge kandže.
- ▶ Ako radite sa mašinom bez uređaja za sakupljanje trave, trebete nositi štitnik koji potpuno pokriva vaše lice.
- ▶ Uvek sa mašinom hodajte polako, nikada ne žurite.
- ▶ Tratinu ventilirajte/rahlite zemlju travnjaka samo kod dnevnog svetla ili kod dobre veštačke rasvete.
- ▶ Ako je to moguće, izbegavajte rad sa mašinom na vlažnoj travi i poduzmite dodatne mere opreza da se spreči klizanje.
- ▶ Ventiliranje tratine/rahljenje zemlje travnjaka može biti opasno na nagibima.
- ▶ Ne ventilirajte tratinu/rahliti zemlju travnjaka na posebno strmim nagibima.
- Na kosim površinama ili na vlažnoj travi uvek pazite na sigurno hodanje.
- Ventiliranje tratine/rahljenje zemlje travnjaka na kosim površinama uvek izvodite poprečno, a nkada uzbrdo ili nizbrdo.
- Uvek postupajte oprezno kod promene smerarada sa mašinom na nagibima.
- Postupajte posebno oprezno kod hodanja nazad ili kod vuče mašine.
- ▶ Kod ventiliranja tratine/rahljenja zemlje travnjaka krećite se sa mašinom uvek prema napred i ne vučite mašinu nikada prema telu.
- ▶ Kandže/hozevi moraju biti nepomični ako mašinu morate nagnuti zbog transporta, ako morate prelaziti sa mašinom preko površine koja nije obrasla travom i ako mašinu morate transportovati do i od područja na koje se ventilira tratina/rahliti zemlja travnjaka.
- ▶ Sa mašinom nkada ne radite bez uređaja za sakupljanje trave i libez zaštitite od udara.
- ▶ Uključite mašinu kao što je opisano u uputstvu za rad i pazite na to, da vaše noge budu dovoljno udaljene od rotirajućih delova.
- ▶ Ne nagnite mašinu kod pokretanja ili startovanja motora, osim ako je to potrebno za pokretanje mašine u visokoj travi. U tom slučaju stranu koja je suptna čoveku koji radi sa mašinom, pritiskom na dršku ne podižite više nego što je to potrebno. Kod toga pazite da se vaše ruke nalaze na dršci kada se mašina ponovno pokreće.
- ▶ Vaše ruke i stopala ne stavljajte blizu ili ispod rotacionih delova.
- ▶ Kod rada sa mašinom održavajte određeni razmak do zone izbacivanja.
- ▶ Mašinu nikada ne dižite niti nosite dok radi njen motor.
- ▶ Kod podešavanja mašine pazite da se vaša stopala ili ruke mogu uklestiti između pomičnih kandži/hozeva i nepomičnih delova mašine.
- ▶ **Redovno kontrolišite priključni kabl i eventualno produžni kabl. Oštećeni kabl ne priključite na utičnicu niti dodirujte pre nego što se utikač izvuče iz mrežne utičnice.** Ako je kabl oštećen, može doći u kontakt sa delovima pod naponom. Oprez, postoji opasnost od električnog udara.
- ▶ Ne dodirujte kandže prije nego što se mašina isključi sa električnog napajanja i dok se kandže potpuno ne zaustave.
- ▶ **Priključni kabl i produžni kabl držite podalje od kandži.** Kandže mogu oštetiti kabl, a vi možete doći u kontakt sa delovima

pod naponom. Oprez, postoji opasnost od električnog udara.

#### Mrežni utikač izvucite iz utičnice:

- uvek kada se udaljite od mašine,
- pre odstranjivanja blokada,
- kada mašinu kontrolišete, čistite ili na njoj radite,
- nakon sudara sa stran im telom. Mašinu odmah proverite na moguća oštećenja i popravite je ako je to potrebno,
- ako bi mašina počela čudno vibrirati, odmah je treba kontrolisati.

#### Održavanje

- ▶ Sve navrtke, sprežnjaci i zavrtnji moraju biti čvrsto stegnuti, da bi se moglo garantovati sigurno radno stanje mašine.
- ▶ Redovno kontrolišite na habanje uređaj za sakupljanje trave.
- ▶ Kontrolišite mašinu i radi bezbednosti zamenite istrošene ili oštećene delove.
- ▶ Uverite se da li delovi koje treba promeniti potiču od Boscha.
- ▶ Kada rukujete ili radite oko kandži/noževa, uvek nosite zaštitne rukavice za rad u bašti.

#### Priključak struje

- ▶ Napon izvora struje mora se poklopiti sa podacima na tipskoj pločici uređaja.
- ▶ Preporučuje se da se ova mašina priključi samo na utičnicu koja je osigurana sa 30 mA strujnom zaštitom pri kvaru.
- ▶ Kod zamene kabela na ovoj mašini treba primeniti samo mrežni priključni kabl koji je propisao proizvođač mašine, a za kataloški broj i tip videti u uputstvima za upotrebu.
- ▶ Mrežni utikač nikada ne dodirujte golim rukama.
- ▶ Preko mrežnog priključnog kabela ili produžnog kabela nemojte voziti, ne gnječite ga niti navlačite, jer bi se mogao oštetiti. Zaštitite kabl od izvora toplote, ulja i oštrih ivica.
- ▶ Produžni kabl mora imati presek naveden u uputstvima za upotrebu i mora biti zaštićen od prskanja vode. Utikački spoj ne sme biti u vodi.
- ▶ Kada rukujete ili radite oko kandži/noževa, uvek nosite zaštitne rukavice za rad u bašti.

## Opis funkcija



#### Čitajte sva upozorenja i uputstva.

Propusti kod pridržavanja upozorenja i uputstava mogu imati za posledicu električni udar, požar i/ili teške povrede.

#### Upotreba prema svrsi

Ova je mašina predviđena za grabljanje tratinje, rahljenje zemlje travnjaka i za ventiliranje tratinje na privatnim parcelama. Sa radnom visinom nameštenom na više može se sakupljati lišće koje je leži na površini travnjaka.

#### Obim isporuke

Izvadite aku-trimer za travu iz pakovanja i proverite da li su svi delovi na broju:

- Mašina za ventiliranje tratinje (ALR 900)/ mašina za rahljenje zemlje travnjaka (AVR 1100)
- donji deo stremena drške
- gornji deo stremena drške
- gornji deo koša za sakupljanje trave
- donji deo koša za sakupljanje trave (nalazi se u gornjem delu koša za sakupljanje trave)
- 4 zavrtnja
- 4 leptiraste navrtke
- 2 kablovske stezaljke
- Uputstvo za upotrebu

Ako delovi nedostaju ili su oštećeni, molimo obratite se trgovcu gde ste kupili uređaj.

Težina mašine u potpuno sastavljenom stanju je oko 9,9–10,4 kg. Prema potrebi zatražite pomoć kod vađenja mašine iz ambalaže.

Kada mašinu vadite iz ambalaže ili nosite do travnjaka, pazite na oštre kandže noževa.

#### Komponente sa slike

Numeracija prikazanih komponenata odnosi se na prikaz uređaja na stranici sa slikama.

- 1 Gornji deo stremena drške
- 2 Drška za uključivanje/isključivanje
- 3 Sigurnosno dugme
- 4 Mrežni utikač\*\*
- 5 Rastelećenje od vuče kabela
- 6 Donji deo stremena drške
- 7 Koš za sakupljanje trave
- 8 Otvori za hlađenje
- 9 Drška za radnu visinu
- 10 Serijski broj

\*\* specifično za dotičnu zemlju

Prikazani ili opisani pribor ne spada u standardno pakovanje. Kompletni pribor možete da nađete u našem programu pribora.

## Tehnički podaci

Mašina za ventiliranje tratinje / Mašina rahljenje zemlje travnjaka		ALR 900	AVR 1100
Broj predmeta		3 600 H8A 0..	3 600 H8A 1..
Nominalna primljena snaga	W	900	1100
Razmak točkova	cm	32	32
Zapremina koša za sakupljanje trave	l	50	50
Mehanizam			
– opružnih kandži		●	–
– klatnih noževa		–	●
Sistem za sakupljanje trave		Jet Collect	Jet Collect
Radna visina	mm	+ 10/+ 5/0/-5	+ 5/0/-5/-10
Težina prema EPTA-Procedure 01/2003	kg	9,9	10,4
Serijski broj		Pogledajte serijski broj 10 (tipsku tablicu) na uređaju	

**Informacije o šumovima/vibracijama**

Merne vrednosti za šumove su dobijene prema 2000/14/EG (1,60 m visine, 1 m rastojanja).	3 600 ...	H8A 0..	H8A 1..
A-vrednovan nivo šumova uređjaja iznosi tipično:			
Nivo zvučnog pritiska	dB(A)	78	78
Nivo snage zvuka	dB(A)	94	93
Nesigurnost K=	dB	1	1
Ukupne vrednosti vibracija( zbir vektora tri pravca) su dobijene prema EN 60335:			
Emisiona vrednost vibracija a <sub>n</sub> =	m/s <sup>2</sup>	2,5	2,5
Nesigurnost K=	m/s <sup>2</sup>	1,5	1,5

**Izjava o usaglašenosti**

	3 600 ...	H8A 0..	H8A 1..
Izjavljujemo na sopstvenu odgovornost da je pod „Tehnički podaci“ opisani proizvod usaglašen sa sledećim standardima ili normativnim aktima: EN 60335 prema odredbama smernica 2004/108/EG, 98/37/EG (do 28.12.2009), 2006/42/EG (od 29.12.2009), 2000/14/EG.			
2000/14/EG: Garantovani nivo snage zvuka	dB(A)	95	94
Postupak vrednovanja usaglašenosti je prema prilogu V.			

Kategorija proizvoda: 49

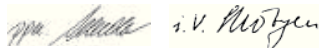
Tehnička dokumentacija kod:  
Bosch Lawn and Garden Ltd., PT-LG/EAE,  
Stowmarket, Suffolk IP14 1EY, EnglandDr. Egbert Schneider Dr. Eckerhard Strötgen  
Senior Vice President Head of Product  
Engineering CertificationRobert Bosch GmbH, Power Tools Division  
D-70745 Leinfelden-Echterdingen  
12.10.2009

## Montaža

**Radi vaše sigurnosti**

- ▶ **Pažnja! P re radova održavanja i čišćenja isključiti uređjaj i izvući utikač. Isto važi, ako je oštećen kabl za struju, presečen ili umotan.**
- ▶ **Nakon isključivanja mašine, kandže/noževi se ob rću još nekoliko sekundi.**
- ▶ **Oprez – ne dodirivati kandže/noževе koji rotiraju.**
- ▶ **Kada rukujete ili radite oko kandži/noževa, uvek nosite zaštitne rukavice za rad u bašti.**

**Električna sigurnost**

Vaša mašina je radi sigurnosti zaštitno iz olovana i nije potrebno uzemljenje. Radni napon iznosi 230 V AC, 50 Hz (za zemlje koje nisu u Evropskoj Uniji 220 V, 240 V zav isno od konstrukcije). Koristite samo dozvoljene produžne kablove. In formacije dobijate kod Vašeg stručnog servisa. Smeju se primeniti samo produžni kablovi tipa H05VV-F, H05RN-F ili IEC (60227 IEC 3, 60245 IEC 57).

Ako za rad mašine koristite produžni kabl, smeju se koristiti samo kablovi sledećih presjeka vodiča:

- 1,0 mm<sup>2</sup>: maksimalne dužine 40 m
- 1,5 mm<sup>2</sup>: maksimalne dužine 60 m
- 2,5 mm<sup>2</sup>: maksimalne dužine 100 m

**Pažnja:** Ako se koristi produžni kabl, mora on – kao što je opisano u sigurnosnim propisima – posedovati zaštitni provodnik, koji je preko utikača povezan sa zaštitnim vodom Vašeg električnog uređjaja.

U slučajevima sumnje pitajte nekog izučenog električara ili sledeći Bosch servis – predstavništvo.

**OPREZ: Nepropisni produžni kablovi mogu biti opasni. Produžni kabl, utikač i spojnica moraju biti zaptiveni za vodu i dozvoljene konstrukcije za spoljnu upotrebu.**

Kablovske veze bi trebale biti suve i da ne leže po zemlji.

Radi povećanja sigurnosti preporučuje se, da se koristi jedna FI-sklopka (RCD) sa maksimalno 30 mA. Ova FI-sklopka bi trebala da se kontroliše pre upotrebe.

**Pažnja za proizvode koji se ne prodaju u GB: PAŽNJA:** Radi Vaše sigurnosti potrebno je, da se utikač namešten na mašini poveže sa produžnim kablom. Spojnica produžnog kabla mora biti zaštićena od vode prskanja, da se sastoji od gume ili prevuće na gumom. Produžni kabl mora se upotrebljavati sa rasterećenjem od povlačenja. Ako je priključni vod oštećen, sme ga popraviti samo neka stručna Bosch-radionica.

**Montaža**

- ▶ **Kod rastavljanja ili sastavljanja gornje/donje drške treb a paziti da se priključni kabl ne pritisne. Drška ne sme pasti.**

**Montaža uređjaja**

Donji de ostremena drške **6** pričvrstite sa dva zavrtnja i leptirastim navrtkama na osnovno telo mašine.

Gornji de ostremena drške **1** pričvrstite sa zavrtnjima i leptirastim navrtkama na donji polužni sistem **6**.

**Uputstvo:** Kabl sa isporučenom kablovskom stezaljkom mora se pričvrstiti na stremen drške. Pričvrstite kabl na rasterećenje od vuče **5**. Kabl mora imati dovoljan zazor.

**Koš za sakupljanje trave**

Odvojite gornji deo koša za sakupljanje trave od donjeg dela koša za sakupljanje trave.

Umetnite gornji deo koša za sakupljanje trave u stražnji otvor donjeg dela koša za sakupljanje trave i spojite obe polovice zajedno. Zatvorite obe crvene lamele (po jednu na svakoj strani).

Koš za sakupljanje trave **7** treba pričvrstiti/ sknuti kako je prikazano na slici.

**Podešavanje radne visine**

Pritisnite dršku za radnu visinu **9** prema točku i pomerite je napred ili nazad da bi se postigla tražena radna visina.

Provedite ovaj postupak na obe strane mašine. Obe drške **9** moraju se nalaziti u istom položaju.

**Pažnja:** Kod nepovoljnih radnih uslova nečistoća se može nakupiti našarama guma ili ilice mašina malo utonutu u zemlju. To može uticati na dubinu prodiranja u zemlju.

## Rad

**Puštanje u rad**

- ▶ **Nakon isključivanja mašine, kandže/noževi se ob rću još nekoliko sekundi. Pričekajte da se motor i kandže/noževi zaustave pre nego što se ponovno uključe.**
- ▶ **Ne isključujte i ponovo uključujte odmah jedno za drugim.**

**Uputstvo:** Da bi se olakšalo pokretanje, pritisnite stremen drške prema dole za podizanje prednjih točkova.

**Uključivanje** 

Pritisnite sigurnosno dugme **3** i držite ga pritisnutog.

Povucite dršku za uključivanje/isključivanje **2** prema streмени drške.

Otpustite sigurnosno dugme **3**.

**Isključivanje**

Otpustite dršku za uključivanje/isključivanje **2**.

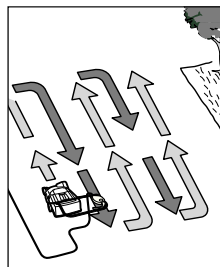
**Uputstva za rad****Ventiliranje tratine i rahljenje zemlje travnjaka**

Stavite mašinu ALR 900/AVR 1100 na ivicu tratine, tako da je što je moguće bliže mrežnoj utičnici. Radite u smeru dalje od mrežne utičnice.

Nakon svakog obrtanja mašine, pomaknite priključni kabl na suprotnu već obrađenu stranu travnjaka.

**Ne preopteretiti motor mašine** kod ventiliranja tratine/rahljenja zemlje travnjaka.

**ALR 900:**

Kod preopterećenja će se smanjiti broj obrtaja motora i promeniće se šum rada motora. U tom slučaju zaustavite mašinu, oslobodite dršku za uključivanje/isključivanje **2** i podesite **veću radnu visinu**. Inače bi se motor mogao oštetiti.

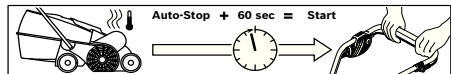
**AVR 1100:**

Motor je opremljen sa sigurnosnim isključivanjem koje se aktivira kada se noževi zaglave, začepile ili se preoptereće motor mašine. Ako bi se to dogodilo, isključite mašinu.

Sigurnosno isključivanje će se vratiti u početno stanje samo kada se otpusti drška za uključivanje/isključivanje **2**.

Izvučite mrežni utikač, oslobodite eventualna začepljenja i pričekajte jednu minutu pre nego što se mašina ponovno pokrene, da bi se sigurnosno isključivanje vratilo u početno stanje.

► **Kada rukujete ili radite oko kandži/noževa, uvek nosite zaštitne rukavice za rad u bašti.**

**Uputstvo:** Ako čekate na vraćanje sigurnosnog isključivanja i ako ste previše rano aktivirali dršku za uključivanje/isključivanje **2**, dok je mašina priključena na mrežnu utičnicu, povećat će se vreme vraćanja natrag sigurnosnog isključivanja.

Ako bi se mašina ponovno isključila, povećajte radnu visinu ili odgodite rad sa mašinom, sve dok se ne poboljšaju radni uslovi. U tu svrhu pročitajte i „Tablicu za traženje grešaka“ i „Save te za ventiliranje tratine i rahljenje zemlje travnjaka“.

**Saveti za ventiliranje tratine i rahljenje zemlje travnjaka**

Optimalni uslovi za ventiliranje tratine/rahljenje zemlje travnjaka postoje ako je trava niska i neznatno vlažna. Kod ventiliranja tratine ili rahljenja zemlje travnjaka, ako je tlo vrlo meko ili čvrsto, to može dovesti do oštećenja mašine i do toga da mašina slabo sakuplja travu.

- Mahovinu prevetliranja tratine/rahljenja zemlje travnjaka treba iskoreniti običnim sredstvima
- ALR 900/AVR 1100 pokrenite na većoj radnoj visini i nakon toga mašinu spuštajte prema potrebi.
- Ventilirajte tratinu/rahlite zemlju travnjaka, prvou jednom smeru naviše i naniže, jednu sedmicu kasnije na isti način pod pravim uglom, sve dok se ne obradi sva tratina.
- Zavisno od stanja tratine, ventiliranje tratine/rahljenje zemlje travnjaka sa mrtvinom i odumrlim delovima biljaka, može dovesti do pohabanih i ogoljenih mesta.

**Uputstvo:** Ako na obrađivanoj površini ima mnogo materijala od drveća (npr. lišća, grana, itd.), tada ovaj materijal treba prethodno odstraniti da bi se mašina mogla podesiti na radnu visinu 3 ili 4.

Da biste postigli optimalan rezultat, pokosite tratinu prije dosejavanja travnjaka. Naknadno zasejte ogoljela ili slabo obrasla mesta visokokvalitetnim semenom trave. Pre gnojenja pustite sveže seme trave da iznikne i zalivajte prema potrebi, da se seme ne bi sušilo.

Optimalan trenutak za ventiliranje tratine ili za rahljenje zemlje travnjaka je u proleće i u kasnu jesen.

Tratina se može negovati na taj način da se ispravlja/rahli zemlja travnjaka, podešavanjem veće radne visine nakon svake šeste košnje tratine.

**Traženje grešaka**

Sledeća tabela pokazuje simptome grešaka i kako da pomognete sebi, ako vaš uređaj ne radi ispravno. Ako time ne možete lokalizovati problem i odstraniti ga, obratite se ovlašćenom servisu.

► **Pažnja: Pre traženja greške isključite uređaj i izvucite mrežni utikač.**

Simptomi	Mogući uzroci	Pomoć
Mašina ne radi	Nema mrežnog napona	Prokontrolisati uključiti
	Neispravna mrežna utičnica	Koristite drugu utičnicu
Oštećen produžni kabl	Oštećen produžni kabl	Kontrolisati kabl, eventualno ga zameniti
	Osigurač je izbio	Promeniti osigurač
Moguće je začepljenje	Moguće je začepljenje	Kontrolisati donju stranu mašine i prema potrebi otpustiti (uvek nosite zaštitne rukavice za rad u bašti)
	Aktivno je sigurnosno isključivanje (samo AVR 1100)	Videti dole*
Prenisko podešavanje za ventiliranje tratine/rahljenje zemlje travnjaka, za ove uslove	Prenisko podešavanje za ventiliranje tratine/rahljenje zemlje travnjaka, za ove uslove	Podesiti veću radnu visinu
	Začepljenje je rotor	Otkloniti začepljenje (uvek nosite zaštitne rukavice za rad u bašti)
Bočna rešetka nije slobodna	Bočna rešetka nije slobodna	Odstraniti ostatke trave sa vanjske strane bočne rešetke
	Pun je koš za sakupljanje trave	Koš za sakupljanje trave treba redovito prazniti

Simptomi	Mogući uzroci	Pomoć
Mašina radi sa prekidima	Oštećen produžni kabl	Kontrolisati kabl, eventualno ga zameniti
	U kvaru je unutrašnji kabl uređaja	Potražiti ovlašćeni servis
	Istrošene/nedostajuće kandže /noževi	ALR 900: Ugraditi odgovarajuće rezervne delove (videti „Demontaža i montaža kandži“)
		AVR 1100: Potražiti ovlašćeni servis
	Radni uslovi sa previše vlagom	Podesiti veću radnu visinu (videti „Saveti za ventiliranje tratine i rahljenje zemlje travnjaka“)
	Previše zaostale trave na obrađivanoj površini	Videti dole*
	Moguće je začepljenje	Kontrolisati donju stranu mašine i prema potrebi je otpušiti (uvek nosite zaštitne rukavice za rad u bašti)
	Podesiti veću radnu visinu	
	Prenisko podešavanje za ventiliranje tratine/rahljenje zemlje travnjaka, za ove uslove	
	Previsoka trava	Pokositi travu
	Vrlo neravna površina	Podesiti veću radnu visinu
	Pun je koš za sakupljanje trave	Koš za sakupljanje trave treba redovito prazniti
Mašina radi otežano ili remen cvili	Premala radna visina	Podesiti veću radnu visinu (videti „Podešavanje radne visine“)
Kandže /noževi se ne okreću	Okretanje kandži/noževa sprečila je trava	Otkloniti začepljenje (uvek nosite zaštitne rukavice za rad u bašti)
	Remen kliže ili je oštećen	Potražiti ovlašćeni servis
Jake vibracije /šumovi	Oštećene kandže /noževi	ALR 900: Ugraditi odgovarajuće rezervne delove (videti „Demontaža i montaža kandži“)
		AVR 1100: Potražiti ovlašćeni servis
Nedovoljan radni učin	Tlo je previše vlažno za ventiliranje tratine/rahljenje zemlje travnjaka	Podesiti veću radnu visinu (videti „Saveti za ventiliranje tratine i rahljenje zemlje travnjaka“)
	Prenisko podešavanje za ventiliranje tratine/rahljenje zemlje travnjaka, za ove uslove	Podesiti veću radnu visinu
	Moguće je začepljenje	Kontrolisati donju stranu mašine i prema potrebi je otpušiti (uvek nosite zaštitne rukavice za rad u bašti)
	Bočna rešetka nije slobodna	Odstraniti ostatke trave sa vanjske strane bočne rešetke
	Nedostaju opružne pandže (samo ALR 900)	Zameniti opružne kandže (uvek nosite zaštitne rukavice za rad u bašti)

\* Ako na obrađivanoj površini imate materijal od drveća (npr. lišća, grana, itd.), tada ovaj materijal treba prethodno odstraniti da bi se mašina mogla podesiti na radnu visinu 3 ili 4.

## Održavanje i servis

### Održavanje i čišćenje

- ▶ **Pre svih radova na mašini treba izvući mrežni utikač na mašini i ukloniti koš za sakupljanje trave.**
- ▶ **Kada rukujete ili radite oko kandži/noževa, uvek nosite zaštitne rukavice za rad u bašti.**

**Pažnja:** Izvodite redovno sledeće radove održavanja, da bi se obezbedilo dugo i pouzdano korišćenje.

Mašinu treba redovno kontrolisati na očigledne nedostatke, kao što su otpuštene ili oštećene kandže /noževi, otpušteni spojevi i istrošeni ili oštećeni delovi.

Prekontrolišite da li su poklopci i zaštitni uređaji neoštećeni i ispravno namešteni.

Izvodite pre korišćenja eventualno potrebne radove održavanja ili popravci.

Ako bi u ređaj pored brižljivog postupka proizvodnje i kontrole nekada otkazao, popravku mora vršiti ovlašćeni stručni servis za Bosch vrtno uređaje.

Kod svih pitanja i naručivanja rezervnih delova m dimo vas da neizostavno navedete broj narudžbine (ima 10 cifara) a prema tipskoj tablici uređaju.

### Demontaža i montaža kandži

- ▶ **Pre svih radova na mašini treba izvući mrežni utikač na mašini i ukloniti koš za sakupljanje trave.**
- ▶ **Kada rukujete ili radite oko kandži/noževa, uvek nosite zaštitne rukavice za rad u bašti.**

Okrenite mašinu.

Uхватite opružnu kandžu **12** sa šiljatim kleštima i pritisnite je prema dole i odvojite kandžu **12** od ručavca **11**. (pogledajte sliku G)

Montaža nove kandže **12** provodi se obrnutim redosledom.

### Nakon ventiliranja tratine ili rahljenja zemlje travnjaka/Spremanje

Vanjske površine mašine treba temeljito očistiti mekom četkom i krpom. Ne upotrebljavajte vodu i rastvarače ili sredstva za poliranje. Treba odstraniti sve nakupine trave i stranih materijala, posebno sa otvora za hlađenje **8**.

Mašinu položiti na stranu i očistiti površine oko kandži/noževa. Uprešane ostatke trave treba odstraniti komadom drvca ili plastike.

► **Kada rukujete ili radite oko kandži/noževa, uvek nosite zaštitne rukavice za rad u bašti.**

Mašinu treba spremiti na suvom mestu. Na mašinu ne stavljati nikakve druge predmete. Da bi se uštedelo na prostoru, stremen drške treba potpuno sklopiti.

► **Kod rastavljanja ili sastavljanja gornje/donje drške treba paziti da se priključni kabel ne pritisne. Drška ne sme pasti.**

Pre spremanja mašine treba skinuti koš za sakupljanje trave. (pogledajte sliku H)

### Servis i savetovanja kupaca

Servis odgovara na Vaša pitanja u vezi popravke i održavanja Vašeg proizvoda kao i u vezi rezervnih delova. Šematske prikaze i inžinjerstvene informacije u vezi rezervnih delova naći ćete i pod:

**www.boschpt.com**

Bosch-ov tim savetnika će Vam pomoći i kod pitanja u vezi kupovine, primene i podešavanja proizvoda i pribora.

### Srpski

Bosch-Service  
 Dim trija Tucovića 59  
 11000 Beograd  
 Tel./Fax: +381 (011) 244 85 45  
 E-Mail: asbosch@EUnet.yu

### Uklanjanje djubreta

Električni pribor, pribor i pakovanja treba da se odvoze regeneraciji koja odgovara zaštiti čovekove sredine.

#### Samo za EU zemlje:



Ne bacajte električni pribor u kućno djubre!

Prema evropskim smernicama 2002/96/EG o starim električnim i elektronskim uređajima njihovim pretvaranju u nacionalno dobro ne

možaju više upotrebljivie električni pribor da se odvojeno sakupljaju i odvoze nekoj regeneraciji koja odgovara zaštiti čovekove okoline.

**Zadržavamo pravo na promene.**

## Varnostna navodila

**Pozor! Skrbno si preberite naslednja navodila. Seznanite se z upravljalnimi elementi in s pravilno uporabo stroja. Prosimo, da navodilo za uporabo varno shranite za kasnejšo uporabo.**

### Razlaga simbolov na stroju



Splošno opozorilo na nevarnost.



Preberite navodilo za uporabo.



Pazite, da predmeti, ki bi odleteli od škarij, ne bodo poškodovali oseb, ki stojijo v bližini.



Osebe, ki se nahajajo v bližini, naj bodo varno oddaljene od škarij.



Ostri zobje/noži. Pazite se pred izgubo prstov na nogah in rokah.



Pre den prične te z nastavitvami na napravi ali pred čiščenjem ali v primeru zapleta kabla ali pa če kosilnic ole za kratek čas pustite brez nadzora, jo morate izklopiti in potegniti vtič iz vtičnice. Poskrbite za to, da bo električni kabel oddaljen od zob/nožev.



Zaščitite se pred električnim udarom.



Poskrbite za to, da bo priključni kabel oddaljen od rezalnih nožev.



Počakajte na to, da se vsi deli stroja popolnoma ustavijo, preden se ga dotaknete. Zobje/noži po izklopu še naprej rotirajo in lahko povzročijo poškodbe.



Naprave ne uporabljajte, ko dežuje in je ne izpostavljajte dežju.

### Uporaba

- ▶ Ta naprava ni namenjena za uporabo s strani oseb (vključno z otroki) z omejenimi fizičnimi, senzoričnimi ali umskimi sposobnostmi ali pomanjkljivimi izkušnjami in/ali pomanjkljivim znanjem, razen, če jih nadzoruje oseba, ki je odgovorna za varnost ali pa če dobijo s strani te odgovorne osebe navodila, kako se mora ta naprava uporabljati. Nadzorujte otroke in s tem zagotovite, da se ne igrajo z napravo.
- ▶ Stroja ne uporabljajte, kadar ste zaspani ali bdn ali pod vplivom alkohola, drog ali zdravil.
- ▶ Nikoli ne dovolite otrokom ali osebam, ki niso seznanjene s temi navodili, da bi uporabljale ta stroj. Nacionalni predpisi morebiti omejujejo starost uporabnika. Kadar stroj ni v uporabi, ga hranite izven dosega otrok.
- ▶ Trate ne smete zračiti/vertikulariti, medtem ko se v neposredni bližini nahajajo osebe, še posebej otroci ali domače živali.
- ▶ Za nezgode ali škodo, povzročeno na drugih osebah ali njihovih lastninah je odgovoren uporabnik ali lastnik.
- ▶ Med delom s strojem morate nositi zaščito za sluh in zaščitna očala.
- ▶ Ne delajte s strojem, ko stebosi ali z odprtimi sandali. Nosite le fiksno obutev in dolge hlače.
- ▶ Skrbno preglejte površino, ki jo želite delati in odstranite kamne, palice, žice, kosti in druge tujke.
- ▶ Pred pričetkom uporabe pogledajte, ali morate odstraniti, so obrabljeni ali poškodovani zobje ali vijaki z obvo.
- ▶ Da bi preprečili neuravnovesnost, morate obrabljene ali poškodovane zobje in vijake zamenjati le v celotnem setu. Previdno pri strojih z večjim številom zobov, saj lahko rotacijska zoba povzroči premik drugih zobov.
- ▶ Če uporabljate stroj brez prestrezne priprave, morate nositi zaščito celotnega obraza.
- ▶ Vedno hodite mimo, nikoli ne tekajte.
- ▶ Trato zračite/vertikularite pri dnevni svetlobi ali pri dobri umetni svetlobi.
- ▶ Če je možno, se izognite uporabi stroja pri mokri travi ali poskrbite za druge previdnostne ukrepe, s katerimi preprečite spodrsavanje.
- ▶ Zračenje/vertikularanje trate na pobočjih je lahko nevarno.
- ▶ Ne zračite/vertikularite posebej strmih pobočij.
- Na poševnih površinah ali na mokri travi pazite na varno hojo.
- Zračite/vertikularite trato na poševnih površinah vedno prečno in nikoli navzgor in navzdol.
- Bodite zelo previdni pri spremembi smeri na pobočjih.
- Bodite zelo previdni pri ritenski hoji ali vleki stroja.
- ▶ Pri zračitju/vertikularitju trate potiskajte stroj vedno naprej in ga nikoli ne vlecite v smeri proti telesu.
- ▶ Zobje/noži morajo stati, ko nagnete stroj za transport ali če prečkate nepravno površino in med transportom stroja k površinam, ki jih želite zračiti/vertikulariti.
- ▶ Nikoli ne upravljajte s strojem brez prestrezne posode ali odbojnika.
- ▶ Vključite stroj, kot je opisano v navodilu za obratovanje in pazite na to, da se bodo vaše noge nahajale dovolj daleč stran od rotirajočih delov.
- ▶ Ne nagibajte stroja pri startu ali vklopu motorja, razen če je to potrebno za start v visoki travi. V tem primeru s pritiskom na ročaj ne dvignite več kot je potrebno tiste strani, ki je obmjenja v stran od uporabnika. Pazite na to, da se vaši roki nahajata na ročaju, ko spuščate stroj.
- ▶ Poskrbite za to, da se roki in nogi ne nahajata v bližini ali pod rotirajočimi deli.
- ▶ Ne približujte se področju izmeta, ko delate s strojem.
- ▶ Nikoli ne vzdignite oz. ne nosite stroja z vklapljenim motorjem.
- ▶ Pri nastavljanju stroja se izognite temu, da bi se vaše noge in roke vkleščile med gibljive zobe/nože in fiksne dele stroja.
- ▶ **Redno preverjajte omrežni kabel in morebitne podaljške. Poškodovanega kabla ne smete priključiti na vtičnico ali se ga dotakniti, preden ni ločen z omrežja.** Pri poškodovanem kablu se lahko zgodi, da pride do stika z deli, ki so pod napetostjo. Previdno, obstaja nevarnost električnega udara.
- ▶ Ne dotaknite se zobov, preden ni stroj ločen z omrežja in se zobje niso popolnoma ustavili.



- **Poskrbite za to, da se omrežni kabel in podaljški ne približajo zob om.** Z obje bi lahko poškodovali kable in tako povzročili, da se dotaknete delov, ki so pod napetostjo. Previdno, obstaja nevarnost električnega udara.

#### Potegnite omrežni vtič iz vtičnice v naslednjih primerih:

- vedno, ko se oddaljite od stroja,
- pred odstranitvijo blokad,
- med kontrolo ali čiščenjem stroja oz. ko neposredno delate na stroju,
- po koliziji s tujkom. Preverite stroj glede na poškodbe in če je potrebno, morate poskrbeti za popravilo v primeru,
- če stroj prične nenavadno vibrirati (takojšnja kontrola).

#### Vzdrževanje

- Prepričajte se, da bodo vse matice, vsi sorniki in vijaki varno pritrjeni, le tako boste zagotovili varno delovno stanje stroja.
- Redno preverjajte prestrežno napravo glede ob rabe.
- Preverite stroj in zaradi varnosti nadomestite obrabljene ali poškodovane dele.
- Poskrbite, da bodo vsi deli, ki jih boste zamenjali, izdelani v tovarni Bosch.
- Nosite vedno vrtno rokavico, če rokujete ali delate na področju ostrih zob/nožev.

#### Električni priključek

- Napetost električnega vira mora ustrezati podatkom, ki so navedeni na tipski ploščici naprave.
- Priporočamo, da to napravo priključite le na vtičnico, ki je zavarovana s tokovno zaščitnim stikalom 30 mA (FI-stikalo).
- Pri zamenjavi kablov na napravi uporabite le omrežne priključne kable, ki jih je predvidel proizvajalec – številka naročila in tip glejte v navodilu za uporabo.
- Omrežnega vtiča se nikoli ne dotaknite z mokrimi rokami.
- Ne smete peljati preko omrežnega priključka, ne smete ga stiskati ali vlačiti za njega, saj bi ga lahko poškodovali. Zaščitite kabel pred vročino, oljem in ostrimi robovi.
- Prerez podaljševalnega kablov mora ustrezati meram, ki so navedeni v navodilu za uporabo, ter mora biti zaščiten pred škropljenjem. Vtična povezava ne sme ležati v vodi.
- Nosite vedno vrtno rokavico, če rokujete ali delate na področju ostrih zob/nožev.

## Opis delovanja



**Preberite vsa opozorila in napotila.** Napake zaradi neupoštevanja spodaj navedenih opozoril in napotil lahko povzročijo električni udar, požar in/ali težke telesne poškodbe.

#### Uporaba v skladu z namenom

Naprava je namenjena v privatne namene za grabljenje, vertikalno tiranje in zračenje trate. Z višje nastavljeno delovno višino je možno zbiranje listja, ki leži na trati.

#### Obseg pošiljke

Previdno odstranite napravo iz embalaže in preverite, če so bili dobavljeni vsi naslednji deli:

- stroj za zračenje trate (ALR 900) /vertikalni stroj (AVR 1100)
- spodnji del ročaja
- zgornji del ročaja
- zgornji del prestrezne posode za travo
- spodnji del prestrezne posode za travo (se nahaja v zgornjem delu prestrezne posode za travo)
- 4 vijaki
- 4 krilne matice
- 2 kabelski sponki
- Navodilo za uporabo

Če kakšni deli manjkajo ali so poškodovani, obvestite o tem vašega trgovca.

Ko je stroj v celoti zmontiran, tehta približno 9,9–10,4 kg. Po potrebi poiščite pomoč, ko je mljete stroj iz embalaže.

Pazite na ostre zobe/nože, ko je mljete stroj iz embalaže ali ko ga nese k trati.

#### Komponente na sliki

Oštevilčenje komponent, ki so na sliki, se nanaša na prikaz naprave na strani z grafikom.

- 1 Zgornji del ročaja
- 2 Pretični vzvod
- 3 Varnostni gumb
- 4 Omrežni vtič\*\*
- 5 Razbremenilo natega kabla
- 6 Spodnji del ročaja
- 7 Prestrezna posoda za travo
- 8 Prezračevalne reže
- 9 Vzvod za nastavitve delovne višine
- 10 Serijska številka

\*\* specifično glede na državo

**Prikazan ali opisan pribor ni del standardnega obsega dobave. Celoten pribor je del našega programa pribora.**

## Tehnični podatki

Stroj za zračenje trate/Vertikalni stroj		ALR 900	AVR 1100
Številka artikla		3 600 H8A 0..	3 600 H8A 1..
Nazivna odjemna moč	W	900	1100
Širina kolotečine	cm	32	32
Volumen, prestrezna posoda za travo	l	50	50
Mehanizem			
– Vzmetni zobje		●	–
– Najni zobje		–	●
Zbiralni sistem		Jet Collect	Jet Collect
Delovna višina	mm	+ 10/+ 5/0/-5	+ 5/0/-5/-10
Teža po EPTA-Procedure 01/2003	kg	9,9	10,4
Serijska številka		Glejte serijsko številko 10 (tipsko ploščico) na stroju	

**Podatki o hrupu/vibracijah**

Merilne vrednosti hrupa so izračunane v skladu z 2000/14/ES (višina 1,60 m, odmik 1 m).	3 600 ...	H8A 0..	H8A 1..
Z A-ocenjeni nivo hrupa naprave znaša običajno:			
Nivo hrupa	dB(A)	78	78
Moč hrupa	dB(A)	94	93
Negotovost K =	dB	1	1
Skupne vrednosti vibracij (vektorska vsota treh smeri) so izračunane v skladu z EN 60335:			
Emisijska vrednost vibracij a <sub>n</sub> =	m/s <sup>2</sup>	2,5	2,5
Negotovost K =	m/s <sup>2</sup>	1,5	1,5

**Izjava o skladnosti** 

Izjavljamo pod izključno odgovornostjo, da proizvod, ki je opisan pod „Tehnični podatki“ ustreza naslednjim standardom oz. standardiziranim dokumentom: EN 60335 v skladu z določili Direktiv 2004/108/ES, 98/37/ES (do 28.12.2009), 2006/42/ES (od 29.12.2009), 2000/14/ES.	3 600 ...	H8A 0..	H8A 1..
2000/14/ES: Garantirana moč hrupa	dB(A)	95	94
Postopek ocenjevanja skladnosti v skladu z dodatkom V.			

Kategorija izdelka: 49

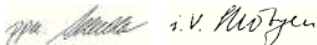
Tehnična dokumentacija se nahaja pri:  
Bosch Lawn and Garden Ltd., PT-LG/EAE,  
Stowmarket, Suffolk IP14 1EY, EnglandDr. Egbert Schneider Dr. Eckerhard Strötgen  
Senior Vice President Head of Product  
Engineering CertificationRobert Bosch GmbH, Power Tools Division  
D-70745 Leinfelden-Echterdingen  
12.10.2009

## Montaža

### Za vašo varnost

- ▶ **Pozor! Izključite napravo pred pričetkom vzdrževalnih ali čistilnih opravil in potegnite omrežni vtič. Enako storite v primeru, da je omrežni kabel poškodovan, narezan ali zamotan.**
- ▶ **Potem ko ste izključili stroj, se vrtijo zob je/noži še nekaj sekund naprej.**
- ▶ **Previdno – ne dotikajte se rotirajočih zob ov/nožev.**
- ▶ **Nosite vedno vrtno rokavico, če rokujete ali delate na področju ostrih zob/nožev.**

### Električna varnost

Vaš stroj je v varnostne namene zaščitno izoliran in ne potrebuje ozemljitve. Omrežna napetost znaša 230 V AC, 50 Hz (za nečlanice EU 220 V, 240 V glede na izvedbo). Uporabite le dovoljene podaljševalne kable. Informativno dobite pri pooblaščenem servisu.

Uporabljati se smejo samo podaljški vrste H05VV-F, H05RN-F ali IEC (60227 IEC 53, 60245 IEC 57).

Če pri uporabi stroja uporabljate podaljšek, sme te vzeti le kabel z naslednjimi prerezi prevodnikov:

- 1,0 mm<sup>2</sup>: maksimalna dolžina 40 m
- 1,5 mm<sup>2</sup>: maksimalna dolžina 60 m
- 2,5 mm<sup>2</sup>: maksimalna dolžina 100 m

**Opozorilo:** Če uporabite podaljševalni kabel, mora slednji v skladu z varnostnim inavodilom imeti zaščitni vodnik, ki je s vtičem povezan z zaščitnim vodnikom vaše električne naprave.

V primeru dvoma vprašajte kvalificiranega električarja ali najbližje zastopstvo servisa Bosch.

**POZOR: Nepravilno izvedeni podaljševalni kabli so lahko nevarni. Podaljševalni kabli, vtiči in mesta priključka morajo biti izvedeni vodotesno in dovoljeni za zunanjo uporabo.**

Priključna mesta kablov morajo biti suha in ne smejo ležati na tleh.

Za povečanje varnosti vam priporočamo, da uporabite FI-stikalo (RCD) z okvarnim tokom maks. 30 mA. To FI-stikalo morate pred vsako uporabo preveriti.

Opozorilo za izdelke, ki se ne prodajajo v **VB**: **POZOR:** Za vašo varnost je potrebno, da se vtič na stroju poveže s podaljševalnim kablom. Priključno mesto podaljševalnega kabla se mora zaščititi proti škropljenju. Slednje mora biti izgumeno ali biti prevlečeno z gumo. Podaljševalni kabel se mora uporabljati z razbremenitvijo natega.

Če je priključni vodnik poškodovan, ga sme popraviti le pooblaščen servisna delavnica Bosch.

### Montaža

- ▶ **Ko razklopite ali zložite zgornji/spodnji ročaj, morate paziti na to, da ne vpnete električnega kabla. Ročaja ne smete izpustiti.**

#### Montaža naprave **A**

Pritrdite spodnji del ročaja **6** z dvema vijakoma in dvema krilnimi maticami na osnovnem telesu stroja.

Pritrdite zgornji del ročaja **1** z vijaki in krilnimi maticami na spodnje drogovje **6**.

**Opozorilo:** Poskrbite za to, da je kabel pritrjen s priloženima sponkami kabla na ročaju.

Pritrdite kabel na razbremenilo natega kabla **5**. Prepričajte se, da ima kabel dovolj prostora za gibanje.

#### Prestrezna posoda za travo **B C**

Ločite zgornji del prestrezne posode za travo od spodnjega dela prestrezne posode za travo.

Vtaknite zgornji del prestrezne posode za travo v spodnji del prestrezne posode in spojite oboje polovici.

Zaprte obe rdeči sponki (eno na stran).

Vpnite/snemite prestrezno posodo za travo **7** kot je prikazano.

#### Nastavitev delovne višine **D**

Pritisnite vzvod za delovno višino **9** proti kolesu in ga premikajte naprej nazaj, da bi tako dosegli željeno delovno višino.

Izvedite postopek na obeh straneh stroja.

Poskrbite za to, da bosta oba vzvoda **9** v istem položaju.

**Opozorilo:** Pri neugodnih delovnih pogojih se lahko na profilu kolesa nabere umazanija ali stroj se nekoliko potopi v zemljo. To lahko vpljiva na globino prodiranja v zemljo.

## Delovanje

### Zagon

- ▶ **Potem ko ste izključili stroj, se vrtijo zob je/noži še nekaj sekund naprej. Počakajte, da se zob je/noži zaustavijo, preden ponovno vklopite stroj.**
- ▶ **Zaporedni izklopi in ponovni vklopi škarij v kratkih razmakih niso dovoljeni.**

**Opozorilo:** Da bi olajšali zagon, potisnite ročaj navzdol, da bi privzdignili sprednja kolesa.

**Vklop** 

- Pritisnite varnostni gumb **3** in ga držite pritisnjene.
- Potegnite pretični vzvod **2** proti ročaju.
- Spustite varnostni gumb **3**.

**Izklop**

Spustite pretični vzvod **2**.

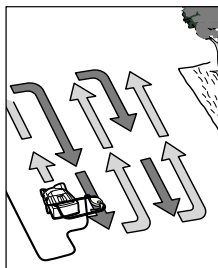
**Navodila za delo****Zračenje in vertikutiranje trate**

Namestite ALR 900/AVR 1100 ob rob trate in tako blizu kot je mogoče v bližini omrežne vtičnice. Delajte v smeri stran od omrežne vtičnice.

Po vsakem obračanju obrnite kabel na nasprotno, že delano stran.

Pri zračitju/vertikutiranju **ne preobremenjujte motorja**.

**ALR 900:**

Pri preobremenitvi se zmanjša število vrtljajev motorja in zvok motorja se spremeni. V tem primeru se zaustavite, spustite pretični vzvod **2** in nastavite **večjo delovno višino**. V nasprotnem primeru lahko poškodujete motor.

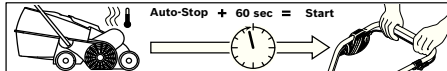
**AVR 1100:**

Motor je opremljen z zaščitnim odklopom, ki se aktivira v primeru, če se noži zataknejo, zamašijo ali pri preobremenitvi motorja. V teh primerih morate stroj izklopiti.

Zaščitni odklop se postavi nazaj, ko izpustite pretični vzvod **2**.

Potegnite omrežni vtič, odstranite možne blokade in počakajte minuto, preden ponovno vklopite stroj, da bi se lahko varnostni odklop postavil nazaj.

**► Nosite vedno vrtno rokavico, če rokujete ali delate na področju ostrih zob/nožev.**

**Opozorilo:** Če čakate, da se zaščitni odklop postavi nazaj in prehitro aktivirate pretični vzvod **2**, medtem ko je stroj priključen na omrežno vtičnico, se podaljša čas postavitve zaščitnega odklopa nazaj.

Če se stroj ponovno izklopi, počakajte delovno višino in očiščite delovno površino. K temu preberite tudi „tabelo za iskanje napak“ in „nasveti za zračenje in vertikutiranje trate“.

**Nasveti za zračenje in vertikutiranje trate**

Optimalni pogoji za zračenje/vertikutiranje trate so takrat, ko je trava kratka in rahlo vlažna. Če zračite ali vertikutirate travo, ki je zelo mehka ali trda, lahko poškodujete travo in povzročite, da stroj slabo pobra.

- Pred zračenjem/vertikutiranjem trate zatrite travo z običajnim komercialnim sredstvom.
- Zaženite ALR 900/AVR 1100 na največji delovni višini in jo po potrebi spustite.
- Zračite/vertikutirajte stroj najprej v eno smer navzgor in navzdol, en teden kasneje na isti način v pravem kotu k tej smeri, dokler je celotna trava obdelana.
- Odvisno od stanja trate lahko zračenje/vertikutiranje maha in odmrlih delov rastlin privede do scefrenih ali golih mest na trati.

**Opozorilo:** Če na tleh leži veliko materiala (drevesna listja, vej, ipd.), ga prosim onajprej odstranite tako, da nastavite delovno višino na 3 ali 4.

Da bi dosegli optimalni rezultat, pred ponovno setvijo trave pokosite travo. Posejite v isokotno travnato seme med travo tam, kjer so gola ali slabo zarasla mesta. Pustite, da se sveže travnato seme predgnojenjem prime in ga zalijte po potrebi, tako da se seme ne posuši.

Optimalni čas za zračenje ali vertikutiranje trave je pomlad ali pozna jesen.

Prav tako lahko travo negujete tako, da z nastavitvijo večje delovne višine po vsakem šestem košenju travo pograbitite/vertikutirate.

**Iskanje napak**

V spodnji tabeli so navedeni simptomi in napotki, kako si lahko sami pomagate, če Vaša naprava ne deluje pravilno. Če problema na ta način ne boste mogli lokalizirati in odstraniti, poiščite pomoč v servisni delavnici.

**► Pozor: Pred pričetkom iskanja napak morate izklopiti napravo in izvleči omrežni vtič.**

Simptomi	Možen vzrok	Pomoč
Stroj ne deluje	Brez omrežne napetosti	Preverite in vklopite
	Omrežna vtičnica je okvarjena	Uporabite drugo vtičnico
	Podaljševalni kabel je poškodovan	Preverite kabel in ga po potrebi zamenjajte
	Varovalka je sprožila	Zamenjajte varovalko
	Možna zamašitev	Preverite in po potrebi očistite spodnjo stran stroja (pri tem morate vedno nositi vrtno rokavico)
	Zaščitni odklop je aktiven (samo AVR 1100)	Glejte spodaj*
	Za te pogoje prenizka nastavitve za zračenje/vertikutiranje trate	Nastavite večje delovne višine
	Rotor je zamašen	Odstranite zamašitev (pri tem morate vedno nositi vrtno rokavico)
	Stranska mreža ni prosta	Odstranite ostanke rastlin z zunanje strani istranskih rež
Prestrezna posoda za travo je polna	Redno praznite prestrezno posodo za travo	

Simptomi	Možen vzrok	Pomoč
Stroj deluje s prekinjavami	Podaljševalni kablje poškodovan	Preverite kablje in ga po potrebi zamenjajte
	Defektni notranji kabli stroja	Poiščite pamoč v servisu
	Obrabljeni/manjkajoči zobje/noži	ALR 900: Vstavite primerne nadomestne dele (glejte „Demontaža in montaža zobov“) AVR 1100: Poiščite pamoč v servisu
	Preveč mokri delovni pogoji	Nastavitev večje delovne višine (glejte „Nasveti za zračenje in vertikalno tiranje trate“)
	Preveč ostankov rastlin na trati	Glejte spodaj*
	Možna zamastitev	Preverite in po potrebi očistite spodnjo stran stroja (pri tem morate vedno nositi vrtno rokavice)
	Za te pogoje prenizka nastavitev za zračenje/vertikalno tiranje trate	Nastavitev večje delovne višine
	Trava je predolga Zelo neravna površina Prestrezna posoda za travo je polna	Pokosite trato Nastavitev večje delovne višine Redno praznite prestrezno posodo za travo
Stroj deluje težkohodno ali je rmen škripa	Delovna višina je prenizka	Nastavitev večje delovne višine (glejte „Nastavitev delovne višine“)
Zobje/noži ne rotirajo	Trava ovira zobe/nože	Odstranite zamastitev (pri tem morate vedno nositi vrtno rokavice)
	Je rmen spodrsava ali je poškodovan	Poiščite pamoč v servisu
Močne vibracije /šum	Poškodovani zobje/noži	ALR 900: Vstavite primerne nadomestne dele (glejte „Demontaža in montaža zobov“) AVR 1100: Poiščite pamoč v servisu
Nezadovoljiva delovna moč	Tla so premokra za zračenje/vertikalno tiranje	Nastavitev večje delovne višine (glejte „Nasveti za zračenje in vertikalno tiranje trate“)
	Za te pogoje prenizka nastavitev za zračenje/vertikalno tiranje trate	Nastavitev večje delovne višine
	Možna zamastitev	Preverite in po potrebi očistite spodnjo stran stroja (pri tem morate vedno nositi vrtno rokavice)
	Stranska mreža ni prosta	Odstranite ostanke rastlin z zunanje strani istranskih mrež
	Manjkajo vzmetni izobje (samo ALR 900)	Nadomestite vzmetne zobe (pri tem morate vedno nositi vrtno rokavice)

\*Če na tleh leži veliko materiala z dreves (npr. listja, vej, ipd.), ga prosimo najprej odstraniti tako, da nastavite delovno višino na 3 ali 4.

## Vzdrževanje in servisiranje

### Vzdrževanje in čiščenje

- ▶ **Pred vsemi opravili na napravi izvlcite omrežni vtič in odstranite prestrezno posodo za travo.**
- ▶ **Nosite vedno vrtno rokavice, če rokujete ali delate na področju ostrih zob/nožev.**

**Opozorilo:** Prosimo, da redno opravljate spodaj navedena vzdrževalna dela, kar bo zagotovilo dolgo in zanesljivo uporabljanje naprave.

Redno preverjajte stroj na očitne pomanjkljivosti, kot so majavi ali poškodovani zobje/noži, razrahljani spoji in obrabjeni in poškodovani sestavni deli.

Preverjajte pokrove in zaščitne naprave glede na poškodbe in pravilno montažo. Pred uporabo naprave eventuelno opravite potrebna vzdrževalna dela ali popravila.

Če bi kljub skrbni izdelavi naprave in opravljenim preizkusom vseeno prišlo do izpada delovanja, naj popravilo opravi pooblaščen servisna delavnica za Boscheve vrtno stroje. Pri vseh vprašanjih in naročenih nadomestnih delov obvezno navedite 10 mestno številko artikla, ki se nahaja na tipski ploščici naprave.

### Demontaža in montaža zobov G

- ▶ **Pred vsemi opravili na napravi izvlcite omrežni vtič in odstranite prestrezno posodo za travo.**
- ▶ **Nosite vedno vrtno rokavice, če rokujete ali delate na področju ostrih zob/nožev.**

Obrišite stroj.

Primo zob 12 s koničastimi ikleščami, potisnite jih navzdol in potisnite zob 12 z zatiča 11. (glejte sliko G)

Izvedite montažo novega zoba 12 v nasprotnem vrstnem redu.

### Po končanem zračenju ali vertikutiranju/shranjevanju H

Zunanost stroja temeljito očistite z mehko krtačo in krpo. Ne uporabljajte vode, topil ali podimih sredstev. Odstranite vse prijemke trave in druge delce, še posebej s prezračevalnih rež 8.

Stroj položite na stran in očistite področje zob/nožev. Odstranite stisnjene dele odrezane trate s kosem lesa ali plastike.

- ▶ **Nosite vedno vrtno rokavice, če rokujete ali delate na področju ostrih zob/nožev.**

Stroj shranjujte na suhem mestu. Ne postavljajte nobenih drugih predmetov na stroj. Da bi privarčevali na prostoru, v celoti sklopite ročaj.

- ▶ **Ko razklopite ali zložite zgornji/spodnji ročaj, morate paziti na to, da ne vpnite električnega kabla. Ročaja ne smete izpustiti.**

Pri shranjevanju stroja morate sneti posodo za prestrezanje trave. (glejte sliko H)

### Servis in svetovanje

Servis vam bo dal odgovore na vaša vprašanja glede popravila in vzdrževanja izdelka ter nadomestnih delov. Prikaze razstavljenega stanja in informacije glede nadomestnih delov se nahajajo tudi na internetnem naslovu:

**www.boschpt.com**

Skupina svetovalcev podjetja Bosch vam bo z veseljem na voljo pri vprašanjih glede nakupa, uporabe in nastavitve izdelka in pribora.

#### Slovensko

Top Service d.o.o.  
Celovška 172  
1000 Ljubljana  
Tel.: +386 (01) 5194 225  
Tel.: +386 (01) 5194 205  
Fax: +386 (01) 5193 407

### Odlaganje

Električno orodje, pribor in embalažo je treba odstraniti v okolju prijazno ponovno predelavo.

#### Samo za države EU:



Električnih orodij ne odlagajte med hišne odpadke! V skladu z Direktivo 2002/96/ES Evropskega Parlamenta in Sveta o odpadni električni in elektronski opremi (OEEO) in njeni urenitvi

v nacionalnem pravu se morajo električna orodja, ki niso več v uporabi, ločeno zbirati ter okolju prijazno reciklirati.

**Pridržujemo si pravico do sprememb.**

## Upute za sigurnost

**Pažnja! Slijedeće upute treb a pažljivo pročitati. U poznajte se sa elementima upravljanja i propisnim rukovanjem sa strojem. Upute za uporabu spremite na sigurno mjesto za kasniju primjenu.**

### Objašnjenja simb ola na stroju



Opće napomene za opasnost.



Pročitati i upute za uporabu.



Paz ite da odbačena strana tijela ne ozljeđe osobe koje se nalaze oko uređaja.



Treba održavati siguran razmak od osoba koje se nalaze bližu uređaja.



Oš tre pandže /nože vi. Ču vajte se od ozljeda prstiju, nogu i ruku.



Prije radova podešavanja ili čišćenja na stroju, ako bi se kabel upleo ili ako bi se stroj samo na kratko vrijeme ostavio bez nadzora, treb a ga isključiti i izvući utikač iz utičnice. Priključni kabel držite dalje od pandži/noževa.

Zaštitite se od strujnog udara.



Priključni kabel držite dalje od noževa.



Prije nego što će te raditi sa strojem pričekajte da se svi dijelovi stroja potpuno zaustave. Pandže /nože vi rotiraju još neko vrijeme nakon isključivanja stroja i mogu uzrokovati ozljede.

Uređaj ne koristiti na kišinit i izlagati kiši.



### Rukovanje

- ▶ Ovaj uređaj nije predviđen da s njime rade osobe (uključujući djeca) sa ograničenim fizičkim, senzornim ili psihičkim sposobnostima ili nedovoljnim iskustvom i/ili nedovoljnim stručnim znanjima. U takvim slučajevima osobe trebaju raditi pod nadzorom stručne osobe zadužene za sigurnost ili trebaju dobiti upute kako se sa uređajem radi. Djecu treba držati pod nadzorom, kako se ne bi igrala sa uređajem.
- ▶ Sa strojem ne radite ako ste umorni ili bdesni ili ste pod utjecajem alkohola, droga ili lijekova.
- ▶ Nkada djeci ili osobama koje nisu upoznate s ovim uputama ne dopustite da rade sa strojem. U nekim se zemljama zakonskim propisima ograničava starost korisnika. Ako stroj ne koristite, spremite ga na mjesto nedostupno za djecu.
- ▶ Nkada tratinu ne ventilirajte i/ili rahlite zemlju travnjaka dok se osobe, a posebno djeca ili domaći životinje nalaze neposredno blizu stroja.
- ▶ Osoba koja radi sa uređajem ili korisnik odgovorna je za nezgode ili za štete počinjene drugim ljudima i njihovim imovinom.
- ▶ Kada radite sa strojem uvijek nosite štitičke za sluh i zaštitne naočale.
- ▶ Nkada ne radite sa strojem bosonogi sa otvorenim sandalama. Nosite uvijek čvrstu obuću i duge hlače.
- ▶ Prije rada sa strojem pažljivo provjerite da radivana površina i odstranite kamenje, komade drva, žicu, kosti i ostala tijela.

- ▶ Prije rada sa strojem uvijek provjerite da li nedostaju pandže i vijci pandži, te da li su istrošeni ili oštećeni.
- ▶ Kako bi se izbjegao debalans, istrošene ili oštećene pandže i vijke zamijenite samo u kompletu. Oprez kod strojeva sa više pandži, jer rotacija jedne pandže može prouzročiti gibanje druge pandže.
- ▶ Ako radite sa strojem bez uređaja za sakupljanje trave, nosite štitičnik koji potpuno pokriva lice.
- ▶ Uvijek sa strojem hodajte polako, nikada ne žurite.
- ▶ Tratinu ventilirajte/rahlite zemlju travnjaka samo pri dnevnom svjetlu ili kod dobre umjetne rasvjete.
- ▶ Ako je moguće, izbjegavajte rad sa strojem na mokroj travi i poduzmite dodatne mjere opreza kako bi se izbjeglo klizanje.
- ▶ Ventiliranje tratine/rahlije zemlje travnjaka može biti opasno na kosinama.
- ▶ Ne ventilirati tratinu/rahlije zemlju travnjaka na posebno strmim padinama.
- Na kosim površinama ili na mokroj travi uvijek pazite na sigurno hodanje.
- Ventiliranje tratine/rahlije zemlje travnjaka na kosim površinama uvijek izvodi poprečno, a nikada uzbrdo ili nizbrdo.
- Uvijek postupajte oprezno kod promjene smjera rada sa strojem na padinama.
- Postupajte posebno oprezno kod hodanja natrag ili kod vuče stroja.
- ▶ Kod ventiliranja tratine/rahlije zemlje travnjaka pomičite stroj uvijek prema naprijed i ne povlačite ga nikada prema tijelu.
- ▶ Pandže /nože vi moraju mirovati ako stroj morate nagnuti u svrhu transporta, ako morate prelaziti sa strojem preko površine koja nije obrasla travom i ako stroj morate transportirati do i od područja na kojem se ventilira tratina/rahlije zemlja travnjaka.
- ▶ Sa strojem nikada ne radite bez uređaja za sakupljanje trave ili bez zaštite od udara.
- ▶ Uključite stroj kako je opisano u uputama za ručavanje i pazite da vaše noge budu dovoljno udaljene od rotirajućih dijelova.
- ▶ Ne naginjite stroj kod pokretanja ili startanja motora, osim ako je to potrebno za pokretanje stroja u visokoj travi. U tom slučaju stranu nasu prot korisniku, pritiskom ručke ne podizati više nego što je potrebno. Kod toga pazite da se vaše ruke nalaze na ručici kada se stroj ponovno pokrene.
- ▶ Vaše ruke i stopala ne stavljajte blizu ili ispod rotirajućih dijelova.
- ▶ Kada radite sa strojem održavajte određeni razmak do zone izbacivanja.
- ▶ Stroj nikada ne držite niti nosite dok radi njegov motor.
- ▶ Kod podešavanja stroja pazite da se vaše stopala ili ruke mogu uklještit između pomičnih pandži/noževa i nepomičnih dijelova stroja.
- ▶ **Redovito kontrolirajte priključni kabel i eventualno produžni kabel. Oštećeni kabel ne priključiti na utičnicu niti dodirivati prije nego što se utikač izvuče iz mrežne utičnice.** Ako je kabel oštećen, može doći u doticaj sa dijelovima pod naponom. Oprez, postoji opasnost od strujnog udara.
- ▶ Ne dodirujte pandže prije nego što se stroj isključi sa električnog napajanja i dok se pandže potpuno ne zaustave.
- ▶ **Priključni kabel i produžni kabel držite dalje od pandži.** Pandže mogu oštetiti kabel, a vi možete doći u kontakt sa dijelovima pod naponom. Oprez, postoji opasnost od strujnog udara.

**Mrežni utikač izvucite iz utičnice:**

- uvijek kada se udaljite od stroja,
- prije odstranjivanja blokada,
- kada stroj provjeravate, čistite ili na njemu radite,
- nakon sudara sa stran im tijelom. Stroj odmah kontrolirajte na eventualna oštećenja i popravite ga ukoliko je to potrebno,
- ako bi stroj počeo neudobno vibrirati, odmah ga treba kontrolirati.

**Održavanje**

- ▶ Sve matice, svornjaci i vijci im oraju biti čvrsto stegnuti, kako bi se zajamčilo sigurno radno stanje stroja.
- ▶ Redovito kontrolirajte na trošenje uređaja za sakupljanje trave.
- ▶ Kontrolirajte stroj i radi sigurnosti zamijenite istrošene ili oštećene dijelove.
- ▶ Provjerite da li dijelovi za zamjenu potječu od Bosccha.
- ▶ Kada rukujete ili radite oko pandži/n oževa, nosite uvijek zaštitne rukavice za rad u vrtu.

**Električni priključak**

- ▶ Napon izvora struje mora se podudarati sa podacima na tipskoj pločici uređaja.
- ▶ Preporučuje se ovaj uređaj priključiti samo na električnu utičnicu koja je osigurana sa zaštitnom sklopkom struje kvara od 30 mA.
- ▶ Kod zamjene kabela na ovom uređaju treba koristiti samo mrežni priključni kabel koji je previdio proizvođač, a za njegov kataloški broj i tip vidjeti u uputama za rukovanje.
- ▶ Mrežni utikač nikada ne hvatati mokrim rukama.
- ▶ Preko mrežnog priključnog kabela ili produžnog kabela ne vozite, ne gnječite ga niti navlačite, jer bi se mogao oštetiti. Zaštitite kabel od izvora topline, ulja i oštih rubova.
- ▶ Produžni kabel mora imati presjecknave den u uputama za rukovanje i mora biti zaštićen od prskanja vode. Utični spoj ne smije ležati u vodi.
- ▶ Kada rukujete ili radite oko pandži/n oževa, nosite uvijek zaštitne rukavice za rad u vrtu.

**Opis djelovanja**

**Trebate pročitati sve napomene o sigurnosti i upute.** Ako se ne bi poštile napomene o sigurnosti i upute to bi moglo uzrokovati strujni udar, požar i/ili teške ozljede.

**Uporaba za određenu namjenu**

Ovaj je stroj predviđen za grabljenje tratine, rahljenje zemlje travnjaka i za ventiliranje tratine na privatnim parcelama. Sa radnom visinom namještenom na više može se sakupljati lišće koje je leži na površini travnjaka.

**Opseg isporuke**

- Oprezno izvadite šišač tratine iz ambalaže i provjerite da li su na broju slijedeći dijelovi:
- stroj za ventiliranje tratine (ALR 900)/stroj za rahljenje zemlje travnjaka (AVR 1100)
  - donji dio stremena ručke
  - gornji dio stremena ručke
  - gornji dio košare za sakupljanje trave
  - donji dio košare za sakupljanje trave (nalazi se u gornjem dijelu košare za sakupljanje trave)
  - 4 vijka
  - 4 leptiraste matice
  - 2 stege kabela
  - Upute za uporabu

Ako bi neki dijelovi nedostajali ili bili oštećeni, molimo za reklamacije se obratiti trgovini gdje ste kupili uređaj.

Težina stroja u potpuno sastavljenom stanju je oko 9,9–10,4 kg. Prema potrebi zatražite pomoć kod vađenja stroja iz ambalaže.

Kada stroj vadite iz ambalaže ili nosite do travnjaka, pazite na oštre pandže i noževe.

**Prikazani dijelovi uređaja**

Numeracija prikazanih dijelova odnosi se na prikaz uređaja na stranici sa slikama.

- 1 Gornji dio stremena ručke
- 2 Ručica za uključivanje/isključivanje
- 3 Sigurnosni gumb
- 4 Mrežni utikač \*\*
- 5 Vlačno rasterećenje kabela
- 6 Donji dio stremena ručke
- 7 Košara za sakupljanje trave
- 8 Otvori za hlađenje
- 9 Ručica za radnu visinu
- 10 Serijski broj

\*\* specifično za dotičnu zemlju

**Prikazan ili opisan pribor ne pripada standardnom opsegu isporuke. Potpuni pribor možete naći u našem programu pribora.**

**Tehnički podaci**

Stroj za ventiliranje tratine/Stroj za rahljenje zemlje travnjaka		ALR 900	AVR 1100
Kataloški broj		3 600 H8A 0..	3 600 H8A 1..
Nazivna primljena snaga	W	900	1100
Razmak kotača	cm	32	32
Volumen košare za sakupljanje trave	l	50	50
Mehanizam			
– opružna pandža		●	–
– njišućih noževa		–	●
Sustav za sakupljanje trave		Jet Collect	Jet Collect
Radna visina	mm	+ 10/+ 5/0/-5	+ 5/0/-5/-10
Težina odgovara EPTA-Procedure 01/2003	kg	9,9	10,4
Serijski broj		Vidjeti serijski broj 10 (tipsku pločicu) na uređaju	

**Informacije o buci i vibracijama**

Izmjerene vrijednosti za buku određene su prema 2000/14/EG (na visini 1,60 m i na razmaku 1 m).	3 600 ...	H8A 0..	H8A 1..
Razina buke uređaja vrednovana sa A obično iznosi:			
Razina zvučnog tlaka	dB(A)	78	78
Razina učinka buke	dB(A)	94	93
Nesigurnost K=	dB	1	1
Ukupne vrijednosti vibracija (vektorski zbroj u tri smjera) određene su prema EN 60335:			
Vrijednost emisija vibracija a <sub>v</sub> =	m/s <sup>2</sup>	2,5	2,5
Nesigurnost K=	m/s <sup>2</sup>	1,5	1,5

**Izjava o usklađenosti** 

Izjavljujemo uz punu odgovornost da je proizvod opisan u „Tehničkim podacima“ usklađen sa slijedećim normama ili normativnim dokumentima: EN 60335, prema odredbama smjernica 2004/108/EG, 98/37/EG (do 28.12.2009.), 2006/42/EG (od 29.12.2009.), 2000/14/EG.	3 600 ...	H8A 0..	H8A 1..
2000/14/EG: Zajamčena razina učinka buke	dB(A)	95	94
Postupci vrednovanja usklađenosti prema Dodatku V.			

Kategorija proizvoda: 49

Tehnička dokumentacija se može dobiti kod:  
 Bosch Lawn and Garden Ltd., PT-LG/EAE,  
 Stowmarket, Suffolk IP14 1EY, England

Dr. Egbert Schneider Dr. Eckerhard Strötgen  
 Senior Vice President Head of Product  
 Engineering Certification

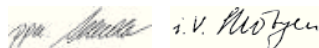

Robert Bosch GmbH, Power Tools Division  
 D-70745 Leinfelden-Echterdingen  
 12.10.2009

## Montaža

### Za vašu sigurnost

- ▶ **Pažnja! Prije radova čišćenja i održavanja uređaj treb a isključiti i izvući mrežni utikač. Isto vrijedi ako je oštećen, zarezan ili usukan priključni kabel.**
- ▶ **Nakon isključivanja stroja, pandže/noževi se okreću još nekoliko sekundi.**
- ▶ **Oprez – ne dirati rotirajuće pandže/noževa.**
- ▶ **Kada rukujete ili radite oko pandži/noževa, nosite uvijek zaštitne rukavice za rad u vrtu.**

### Električna sigurnost

Vaš uređaj je za sigurnost zaštićen i izoliran i ne zahtjeva nikakvo uzemljenje. Radni napon iznosi 230 V AC, 50 Hz (za zemlje koje nisu članice EU 220 V, 240 V, ovisno od izvedbe). Treba koristiti samo odobrene produžne kablove. Instrukcije o tome možete dobiti kod ovlaštenog servisa.

Smiju se koristiti samo produžni ikablovi izvedbe H05VV-F, H05RN-F ili IEC (60227 IEC 53, 60245 IEC 57).

Ukoliko za rad stroja koristite produžni ikabel, smiju se koristiti samo kablovi slijedećih presjeka vodiča:

- 1,0 mm<sup>2</sup>: maksimalne dužine 40 m
- 1,5 mm<sup>2</sup>: maksimalne dužine 60 m
- 2,5 mm<sup>2</sup>: maksimalne dužine 100 m

Napomena: Ako se koristi produžni ikabel, tada on kao što je opisano u priloženim za sigurnost, mora imati zaštitni vodič, koji je preko utikača spojen sa zaštitnim vodičem vaše električne instalacije.

U slučaju sumnje zatražite pomoć kvalificiranog električara ili najbližeg Bosch servisa.

**OPREZ: Neproisan produžni kabel može biti opasan. Produžni kabel, utikač i spojica moraju biti vodonepropusni i moraju biti izvedbe odobrene za primjenu na otvorenom prostoru.**

Spojevi kabela trebaju biti suhine smiju ležati na podu (tlu).

Za povišenje sigurnosti preporučuje se korištenje FI-sklopke (RCD) sa strujom kvara od max. 30 mA. Ova FI-sklopka se treba kontrolirati prije svake primjene.

Napomena za proizvode koji se **ne prodaju u Vel. Britaniji:**

**PAŽNJA:** Za vašu sigurnost je potrebno da se u utikač koji se nalazi na uređaju spoji sa produžnim kablom. Spojnicu produžnog kabla

mora biti zaštićena od prskanja vode, mora biti izrađena od gume ili prevučena gumom. Produžni ikabel mora se koristiti sa vlačnim rastelećenjem.

Ako je priključni kabel oštećen, isti se smije popraviti samo u ovlaštenom Bosch servisu.

### Montaža

- ▶ **Kod rastavljanja ili sastavljanja gornje/donje ručke treb a paziti da se priključni kabel ne uklješti. Ručka ne smije pasti.**

### Montaža uređaja

Donji dio stremena ručke **6** pričvrstite sa dva vijka i leptirastim maticama na osnovno tijelo stroja.

Gornji dio stremena ručke **1** pričvrstite sa vijcima i leptirastim maticama na donje polužje **6**.

**Napomena:** Kabel sa isporučenom stegom kabela mora se pričvrstiti na stremenu ručku.

Pričvrstite kabel na vlačno rasterećenje **5**. Kabel mora imati dovoljnu zračnost.

### Košara za sakupljanje trave

Odvojite gornji dio košare za sakupljanje trave od donjeg dijela košare za sakupljanje trave.

Umetnite gornji dio košare za sakupljanje trave u stražnji u tor donjeg dijela košare za sakupljanje trave i spojite obje polovice zajedno.

Zatvorite obje crvene lamele (pojednu na svakoj strani).

Košaru za sakupljanje trave **7** treba pričvrstiti/skinuti kako je prikazano na slici

### Namještanje radne visine

Pritisnite ručicu za radnu visinu **9** prema kotaču i pomaknite je naprijed ili natrag da bi se postigla željena radna visina.

Provedite ovaj postupak na obje strane stroja.

Obje ručice **9** moraju se nalaziti u istom položaju.

**Napomena:** Kod nepovoljnih radnih uvjeta prljavština se može nakupiti na šarama guma ili ilice stroja malo utonuti u zemlju. To može utjecati na dubinu prodiranja u zemlju.



## Rad

### Puštanje u rad

- ▶ **Nakon isključivanja stroja, pandže/noževi se okreću još nekoliko sekundi. P ričekajte da se motor i pandže/noževi zaustave prije nego što se ponovno uključe.**
- ▶ **Uređaj ne isključivati i uključivati uzastopno na kratko.**

**Napomena:** Kako bi se olakšalo pokretanje, pritisnite stremen ručke prema dolje za podizanje prednjih kotača.

### Uključivanje



Pritisnite sigurnosni gumb **3** idržite ga pritisnutog.

Povucite ručicu za uključivanje/isključivanje **2** prema stremenu ručke.

Otpustite sigurnosni gumb **3**.

### Isključivanje

Otpustite ručicu za uključivanje/isključivanje **2**.

### Upute za rad

#### Ventiliranje tratine i rahljenje zemlje travnjaka

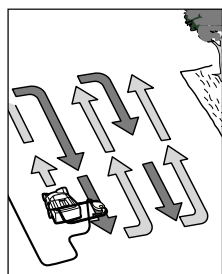

Stavite stroj ALR 900/AVR 1100 na rub tratine, tako da je što je moguće bliže mrežnoj utičnici i radite u smjeru dalje od mrežne utičnice.

Nakon svakog okretanja stroja, pomaknite priključni kabel na su protnu već d rađenu stranu travnjaka.

**Ne preopteretiti motor stroja** kod ventiliranja tratine/rahljenja zemlje travnjaka.

#### ALR 900:

Kod preopterećenja će se smanjiti broj okretaja motora i promijenit će se šum rada motora. U tom slučaju zaustavite stroj, oslobodite ručicu za uključivanje/isključivanje **2** i namjestite **veću radnu visinu**. Inače bi se motor mogao oštetiti.

#### AVR 1100:

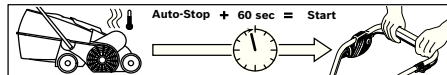

Motor je opremljen sa sigurnosnim isključivanjem koje se aktivira kada se noževi zaglave, začepile ili se preoptereći motor stroja. Ako bi se to dogodilo, isključite stroj.

Sigurnosno isključivanje će se vratiti u početno stanje samo kada se otpusti ručica za uključivanje/isključivanje **2**.

Izvučite mrežni utikač, oslobodite eventualna začepjenja i pričekajte jednu minutu prije nego što se stroj ponovno pokrene, kako bi se sigurnosno isključivanje vratilo u početno stanje.

- ▶ **Kada rukujete ili radite oko pandži/noževa, nosite uvijek zaštitne rukavice za rad u vrtu.**

**Napomena:** Ako čekate na vraćanje sigurnosnog isključivanja i ako ste suviše rano aktivirali ručicu za uključivanje/isključivanje **2**, dok je stroj priključen na mrežnu utičnicu, produžit će se vrijeme vraćanja natrag sigurnosnog isključivanja.

Ako bi se stroj ponovno isključio, povećajte radnu visinu ili odgodite rad sa strojem, sve dok se ne poboljšaju uvjeti. U tu svrhu pročitajte i „Tablicu za traženje grešaka“ i „Savjete za ventiliranje tratine i rahljenje zemlje travnjaka“.

#### Savjeti za ventiliranje tratine i rahljenje zemlje travnjaka

Optimalni uvjeti za ventiliranje tratine/rahljenje zemlje travnjaka postoje ako je trava niska i neznatno vlažna. Kod ventiliranja tratine ili rahljenja zemlje travnjaka, ako je tlo vrlo meko ili čvrsto, to može dovesti do oštećenja stroja i do toga da stroj slabo sakuplja travu.

- Mahovinu prije ventiliranja tratine/rahljenja zemlje travnjaka treba iskorijeniti u običajnim sredstvima
- ALR 900/AVR 1100 pokrenite na većoj radnoj visini i nakon toga stroj spuštajte prema potrebi.
- Ventilirajte tratinu/rahlite zemlju travnjaka, prvo u jednom smjeru naviše i naniže, jedan tjedan kasnije na isti način pod pravim kutom, sve dok se ne obradi sva tratina.
- Ovisno od stanja tratine, ventiliranje tratine/rahljenje zemlje travnjaka s mahovinom i odumrlim dijelovima biljaka, može dovesti do pohanjanih i ogoljelih mjesta.

**Napomena:** Ako na obrađivanoj površini ima mnogo materijala od drveća (npr. lišća, grana, itd.), tada ovaj materijal treba prethodno odstraniti da bi se stroj mogao namjestiti na radnu visinu 3 ili 4.

Da biste postigli optimalan rezultat, pokosite tratinu prije dosijavanja travnjaka. Naknadno zasijte ogoljela ili slabo obrasla mjesta visokokvalitetnim sjemenom trave. Prije gnojenja pustite svježe sjeme trave da iznikne i zalijevajte prema potrebi, da se sjeme ne bi isušilo.

Optimalan trenutak za ventiliranje tratine ili za rahljenje zemlje travnjaka je u proljeće i u kasnu jesen.

Tratina se može njezgovati na taj način da se ispravljaj/rahlj zemlja travnjaka, namještanjem veće radne visine nakon svake šeste košnje tratine.

**Traženje greške**

Slijedeća tablica prikazuje simptome greški i kako si možete pomoći ako vaš uređaj ne bi ispravno radio. Ako na taj način ne možete lokalizirati i otkloniti problem, obratite se ovlaštenom servisu za Bosch vrtnu uređaje.

► **Pažnja: Prije traženja greške uređaj treba isključiti i izvući mrežni utikač.**

Simptomi	Mogući uzroci	Pomoć
Stroj ne radi	Nema mrežnog napona Neispravna mrežna utičnica Produžni kabel je oštećen  Osigurač je reagirao Moguće je začepljenje  Aktivno je sigurnosno isključivanje (samo AVR 1100) Prenisko namještanje za ventiliranje tratine/rahljenje zemlje travnjaka, za ove uvjete Začepljenje je rotor  Bočna rešetka nije slobodna  Puna je košara za sakupljanje trave	Provjeriti i uključiti Koristiti drugu utičnicu Kontrolirati kabel i eventualno ga zamijeniti Zamijeniti osigurač Kontrolirati donju stranu stroja i prema potrebi je odčepiti (u vrijeme nosite zaštitne rukavice za rad u vrtu) Vidjeti dolje*  Namjestiti veću radnu visinu  Otkloniti začepljenje (uvijek nosite zaštitne rukavice za rad u vrtu) Odstraniti ostatke trave sa vanjske strane bočne rešetke Košaru za sakupljanje trave treba ređovito prazniti
Stroj radi sa prekidima	Produžni kabel je oštećen  Neispravno unutarnje ožičenje uređaja Istrošene/manjkajuće pandže /noževi  Radni uvjeti sa previše vlažnom ošću  Previše zaostale trave na obrađivanoj površini Moguće je začepljenje  Prenisko namještanje za ventiliranje tratine/rahljenje zemlje travnjaka, za ove uvjete Previsoka trava Vrlo neravna površina Puna je košara za sakupljanje trave	Kontrolirati kabel i eventualno ga zamijeniti Zatražiti pomoć ovlaštenog servisa ALR 900: Ugraditi odgovarajuće rezervne dijelove (vidjeti „Demontaža i montaža pandži“) AVR 1100: Zatražiti pomoć ovlaštenog servisa Namjestiti veću radnu visinu (vidjeti „Savjeti za ventiliranje tratine i rahljenje zemlje travnjaka“) Vidjeti dolje*  Kontrolirati donju stranu stroja i prema potrebi je odčepiti (u vrijeme nosite zaštitne rukavice za rad u vrtu) Namjestiti veću radnu visinu  Pokositi travu Namjestiti veću radnu visinu Košaru za sakupljanje trave treba ređovito prazniti
Stroj radi otežano ili remencvili	Premala radna visina	Namjestiti veću radnu visinu (vidjeti „Namještanje radne visine“)
Pandže /noževi ne rotiraju	Rotaciju pandži/noževa sprječava trava Remen kliže ili je oštećen	Otkloniti začepljenje (uvijek nosite zaštitne rukavice za rad u vrtu) Zatražiti pomoć ovlaštenog servisa
Jake vibracije /šumovi	Oštećene pandže /noževi	ALR 900: Ugraditi odgovarajuće rezervne dijelove (vidjeti „Demontaža i montaža pandži“) AVR 1100: Zatražiti pomoć ovlaštenog servisa
Nezadovoljavajući radni učinak	Tlo je previše vlažno za ventiliranje tratine/rahljenje zemlje travnjaka  Prenisko namještanje za ventiliranje tratine/rahljenje zemlje travnjaka, za ove uvjete Moguće je začepljenje  Bočna rešetka nije slobodna  Nedostaju opružne pandže (samo ALR 900)	Namjestiti veću radnu visinu (vidjeti „Savjeti za ventiliranje tratine i rahljenje zemlje travnjaka“) Namjestiti veću radnu visinu  Kontrolirati donju stranu stroja i prema potrebi je odčepiti (u vrijeme nosite zaštitne rukavice za rad u vrtu) Odstraniti ostatke trave sa vanjske strane bočne rešetke Zamijeniti opružne pandže (uvijek nosite zaštitne rukavice za rad u vrtu)

\* Ako na obrađivanoj površini ima mnogo materijala od drveća (npr. lišća, grana, itd.), tada ovaj materijal treba prethodno odstraniti da bi se stroj mogao namjestiti na radnu visinu 3 i 4.

## Održavanje i servisiranje

### Održavanje i čišćenje

- ▶ **Prije svih radova na stroju treb a izvući mrežni utikač na uređaju i ukloniti košaru za sakupljanje trave.**
- ▶ **Kada rukujete ili radite oko pandži/noževa, nosite uvijek zaštitne rukavice za rad u vrtu.**

**Napomena:** Slijedeće radove od ržavanja izvodite redovito, kako bi se osiguralo dulje i pouzdano korištenje uređaja.

Stroj treba redovito kontrolirati na očigledne nedostatke, kao što su otpušteni ili oštećene pandže/noževi, otpušteni spojevi i istrošeni ili oštećeni dijelovi.

Provjerite da li su pokrovi zaštitne naprave neoštećeni i ispravno ugrađeni. Prije uporabe provedite eventualno potrebne radove održavanja ili popravaka.

Ako bi uređaj unatoč bržljivim postupcima izrade i ispitivanja ipak prestao raditi, popravak treba prepustiti ovlaštenom servisu za Bosch vrtne uređaje.

Kod svih u pita i naručivanja rezervnih dijelova, neizostavno treba navesti 10-znamenasti kataloški broj sa tipske pločice uređaja.

### Demontaža i montaža pandži

- ▶ **Prije svih radova na stroju treb a izvući mrežni utikač na uređaju i ukloniti košaru za sakupljanje trave.**
- ▶ **Kada rukujete ili radite oko pandži/noževa, nosite uvijek zaštitne rukavice za rad u vrtu.**

Okrenite stroj.

Uхватite opružnu pandžu **12** sa šiljatim ključem i pritisnite je prema dolje i odvojite pandžu **12** od rukavca **11**. (vidjeti sliku G)

Montaža nove pandže **12** provodi se obrnutim redoslijedom.

### Nakon ventiliranja tratine ili rahljenja zemlje travnjaka/Spremanje

Vanjske površine stroja treba temeljito očistiti mekom četkom i krpom. Za čišćenje ne koristiti vodu i nikakva otapala ili sredstva za poliranje. Treba odstraniti sve nakupine trave i stranih materijala, posebno sa otvora za hlađenje **8**.

Stroj položiti na stranu i očistiti površine oko pandži/noževa. Uprešane ostatke trave treba odstraniti komadom drvca ili plastike.

- ▶ **Kada rukujete ili radite oko pandži/noževa, nosite uvijek zaštitne rukavice za rad u vrtu.**

Stroj treba spremiti na suho mjesto. Na uređaj ne stavljati nikakve druge predmete. Da bi se uštedjelo na prostoru, stremen ručke treba potpuno sklopiti.

- ▶ **Kod rastavljanja ili sastavljanja gornje/donje ručke treb a paziti da se priključni kabel ne uklješti. Ručka ne smije pasti.**

Prije spremanja stroja treba skinuti košaru za sakupljanje trave. (vidjeti sliku H)

### Servis za kupce i savjetovanje kupaca

Naš servis će odgovoriti na vaša pitanja o popravku i održavanju vašeg proizvoda, kao i o rezervnim dijelovima. Crtiče u rastavljenom obliku i informacije o rezervnim dijelovima možete naći na našoj adresi:

[www.boschpt.com](http://www.boschpt.com)

Tim Bosch savjetnika za kupce rado će odgovoriti na vaša pitanja o kupnji, primjeni i podešavanju proizvoda i pribora.

### Hrvatski

Robert Bosch d.o.o.  
Kneza Branimira 22  
100 40 Zagreb  
Tel.: +385 (01) 295 80 51  
Fax: +386 (01) 5193 407

### Zbrinjavanje

Električni alat, pribor i ambalažu treba dovesti na ekološki prihvatljivu ponovnu primjenu.

#### Samo za zemlje EU:



Ne bacajte električni alat u kućni otpad!

Prema Europskim smjernicama 2002/96/EG za električne i elektroničke stare uređaje, električni alati koji više nisu uporabivi

moraju se odvojeno sakupiti i dovesti na ekološki prihvatljivu ponovnu primjenu.

Zadržavamo pravo na promjene.

## Ohutusnõuded

**Tähelepanu! Lugege järgnevad juhised hoolikalt läbi. Tutvuge seadme käsitsuselementide ja nõuetekohase kasutamisega. Hoidke kasutusjuhend hilisemaks kasutamiseks alles.**

### Seadmel olevate sümbolite selgitus



Üldine oht.



Lugege kasutusjuhendit.



Veenduge, et eemal paiskuvad võõrkehade ei viigasta läheduses viibivaid inimesi.



Läheduses viibivad inimesed peavad paiknema seadme ohutuskauguses.



Teravad pild/terad. Varvaste ja sõrmede vigastamise oht.



Enne seadme seadistamist, toitejuhtimise kinnitamisel ning seadme juurest kas või lühikeseks ajaks lahkumisel lülitage seade välja ja eemaldage pistik pistikupesast. Hoidke toitejuhet eemal pildest/teradest.

Ka tske ennast elektrilöögi eest.



Hoidke toitejuhe lõketeradest eemal.



Enne seadme osade puudutamist oodake, kuni kõik osad on täielikult seiskunud. Pild/terad pöörlevad pärast seadme väljalülitamist edasi ja võivad põhjustada vigastusi.



Ärge kasutage seadet võhma käes ja ärge jätke seda vihma kätte.

### Käsitsemine

- ▶ Seadet ei tohi kasutada inimesed (sealhulgas lapsed), kelle füüsilised võivaimused võivad olla piiratud või kellel puuduvad seadme kasutamiseks vajalikud kogemused ja teadmised, välja arvatud juhul, kui nad kasutavad seadet nende turvalisuse eest vastutava isiku järelevalve all, kes annab neile juhiseid seadme kasutamiseks. Et vältida seadme mängimise võimust, ei tohi jätta lapsi seadme lähedusse järelevalveta.
- ▶ Ärge kasutage seadet, kui olete väsinud või uimastite, alkoholi või ravimite mõju all.
- ▶ Ärge lubage seadet kasutada lastel ja isikutel, kes käesolevaid ohutusnõudeid ei tunne. Seadme kasutajaga võib olla piiratud konkreetse riigiseadustega. Kasutusvälisel ajal hoidke seadet lastele kättesaamatus kohas.
- ▶ Ärge õhustage/kobestage uru, kui vahetus läheduses viibivad inimesed, eriti lapsed, või koduloomad.
- ▶ Seadme käsitseja või kasutaja vastutab õnnetusjuhtumite ja teistele inimestele või nende varale tekitatud kahju eest.
- ▶ Seadme töötades kandke alati kuulmiskaitsevahendeid ja kaitsepille.
- ▶ Ärge kasutage seadet paljajalu või lahtiste jalanõudega. Kandke alati turvalisi jalatseid ja pükke.

- ▶ Kontrollige töödeldavala hoolikalt üle ja kõrvaldage kivid, traaditud, kordid, puupulgad ja võõrkehade.
- ▶ Enne kasutamist veenduge, et kõik piid ja pildid on alles, eiole vigastatud ega kulunud.
- ▶ Vigastatud ja kulunud piid ja kruvid vahetage välja kohe plektina, et tagada masini tasakaalustus. Ettevaatust! Imitte pildiga seadme puhul, sest ühe pii pöörlemine võib mõjutada teiste piide liikumist.
- ▶ Kui kasutate ilma kogumisseadisteta seadet, kandke alati kogu nägu katvat kaitsemaski.
- ▶ Liikuge alati mõduka tempoga, ärge kunagi jookse.
- ▶ Õhustage/kobestage uru üksnes päevavalguses või hea kunstliku valgustusega.
- ▶ Võimuse korral vältige seadme kasutamist märja rohu korral või võtke täiendavaid ettevaatusabinõusid libemise vältimiseks.
- ▶ Muru õhustamine/kobestamine nõlvadel võib olla ohtlik.
- ▶ Ärge õhustage/kobestage väga järske nõlvu.
- Nõlvadel ja märjal rohusä litage stabiilne asend.
- Nõlvadel liikuge seadme alati paremale-vasakule, mitte kunagi üles-alla.
- Nõlvadel suunda muutes olge äärmiselt ettevaatlik.
- Seadmega tagurpäi liikudes või seadet tõmmates olge äärmiselt ettevaatlik.
- ▶ Lükake seadme uru õhustamisel/kobestamisel alati ettepoole ja ärge kunagi tõmmake seda enda poole.
- ▶ Pild/terad ei tohi liikuda, kui seadet transportimiseks kallutate, kui isõlde üle alade, mis ei ole muruga kaetud, ning kui toimetate seadme õhustatavale/kobestatavale alale või sealt ära.
- ▶ Ärge kunagi kasutage seadet, mis ei ole varustatud kogumisseadise või pörkekaitsemega.
- ▶ Lülitage seade kasutusjuhendis toodud viiside ja veenduge, et Teie jalad on pöörlevatest osadest piisaval kaugusel.
- ▶ Ärge kallutage seadme ootrikkävitamisel, välja arvatud juhul, kui see on vajalik kõrges rohus kävitamiseks. Sellisel juhul kergitage seadme külge, mis ei jää kasutaja poole, vajutades käepidet alla vaid niipalju kui tingimata vajalik. Veenduge, et hõlde seadme allalaskmisel käepidemest kinni.
- ▶ Ärge viige oma käsi ja jalgu pöörlevate osade lähedusse või alla.
- ▶ Seadme töötades olge väljaviskeavast piisaval kaugusel.
- ▶ Ärge kunagi tõstke ega kandke töötava mootoriga seadet.
- ▶ Seadme reguleerimisel olge ettevaatlik, et Teie käed ja jalad ei jääks seadme liikuvate pild/terade ja paigalseisvate osade vahele.
- ▶ **Kontrollige regulaarselt toitejuhet ja pikendusjuhet, kui seda kasutate. Vigastatud toitejuhet ei tohi pistikupesaga ühendada ega puudutada, enne kui see on vooluvõrgust lahutatud.** Vigastatud toitejuhtimise puudutamisel võtke kokku puutuda seadme pingestatud osadega. Ettevaatust, elektrilöögi oht.
- ▶ Ärge puudutage piisid enne, kui seade on vooluvõrgust lahutatud ja pildid on täielikult seiskunud.

- ▶ **Hoidke toitejuhet ja pikendusjuhet piidest eemal.** Pid võivad toitejuhet vigastada ja Te võite pingestatud osadega kokku puutuda. Ettevaatust, elektrilöögi oht.

#### Tõmmake võrgupistik pistikupesast välja:

- alati, kui iseadme juurest lahkute,
- enne kinnitid umiste kõrvaldamist,
- enne seadme kontrollimist, puhastamist või seadistustööde tegemist,
- pärast võõrkehaga kokkupuutumist. Kontrollige seadet kohe kahjustuste suhtes ja laske seade vajaduse korral parandada,
- kui iseadme hakkab ebaharilikult vibrerima (kohe kontrollida).

#### Hooldus

- ▶ Veenduge, et kõik mutrid, põlvid ja kruvid on kõvasti kinni keeratud ja et seade on korrektselt kokku pandud.
- ▶ Kontrollige kogumisseadist regulaarselt kulumise suhtes.
- ▶ Kontrollige seadet ja asendage kulunud ja vigastatud osad tööohutuse tagamiseks uutega.
- ▶ Veenduge, et varuosad pärinevad Boschilt.
- ▶ Kandke alati aiakindaid, kui reguleerite seadet teravate piide/terade piirkonnas.

#### Vooluvõrguga ühendamine

- ▶ Võrgu pinget peab vastama seadme andmesilmi ärgitud pingele.
- ▶ Seadet soovime ühendada üksnes pistikupesas, mis on varustatud 30 mA käivitusvooluga rikevoolukaitselülitiga.
- ▶ Seadme toitejuhtme vahetamisel kasutage üksnes tootja poolt ettenähtud tejuhet, mille tellimismärk ja tüüp on toodud kasutusjuhendis.
- ▶ Ärge puudutage seadme võrgupistikut kunagi märgade kätega.
- ▶ Ärge sõitke toitejuhtmele peal, ärge pigistage toimeid seda, kuna see võib juhet vigastada. Ka tske toitejuhet kuumuse, õli ja teravate servade eest.
- ▶ Pistiku juhtme peab olema kasutusjuhendis toodud ristlõhega ja prõsmekindl. Pistikühendus ei tohi olla vees.
- ▶ Kandke alati aiakindaid, kui reguleerite seadet teravate piide/terade piirkonnas.

## Tööpõhimõtte kirjeldus



**Kõik ohutusnõuded ja juhised tuleb läbi lugeda.** Ohutusnõuete ja juhiste eiramise tagajärjeks võib olla elektrilöök, tulekahju ja/või rasked vigastused.

#### Nõuetekohane kasutamine

Seade on ette nähtud koduaia muru riksumiseks, kobestamiseks ja õhustamiseks. Kõrgus on reguleeritud suuremaks, on võimalik kokku koguda ka murul olevaid lehti.

#### Tarnekomplekt

Võtke akumulatorinimer ettevaatlikult pakendist välja ja kontrollige, kas tarnekomplektis sisalduvad kõik allpool loetletud osad:

- muruõhustaja (ALR 900)/kobestaja (AVR 1100)
- käepideme alumine osa
- käepideme ülemine osa
- murukogumiskorvi ülemine osa
- murukogumiskorvi alumine osa (asub murukogumiskorvi ülemises osas)
- 4 kruvi
- 4 liblikutrit
- 2 juhtmeklambrit
- Kasutusjuhend

Kui mõni osa on puudu või kahjustatud, pöörduge müügiesindusse.

Täielikult kokkupandud seadme kaal on umbes 9,9–10,4 kg. Seadme pakendist väljavõtmisel kasutage vajaduse korral teiste inimeste abi.

Seadme pakendist väljavõtmisel ja murule toimimisel pöörake tähelepanu teravatele piide/teradele.

#### Seadme osad

Seadme osade numbratsiooni aluseks on jooniste leheküljel toodud numbrid.

- 1 Käepideme ülemine osa
- 2 Lülitushoob
- 3 Turvanupp
- 4 Võrgupistik\*\*
- 5 Veojõuleevendi
- 6 Käepideme alumine osa
- 7 Murukogumiskorv
- 8 Ventilatsioonivad
- 9 Hoob kõrguse reguleerimisüksus
- 10 Seerianumber

\*\* sõltuvalt kasutusriigist

**Tarnekomplekt ei sisalda kõiki kasutusjuhendis olevatel joonistel kujutatud või kasutusjuhendis nimetatud lisatarvikuid. Lisatarvikute täieliku loetelu leiate meie lisatarvikute kataloogist.**

## Tehnilised andmed

Muruõhustaja/Kobestaja		ALR 900	AVR 1100
Tootenumber		3 600 H8A 0..	3 600 H8A 1..
Nimivõimsus	W	900	1100
Jäljealus	cm	32	32
Murukogumiskorvi aht	l	50	50
Mehhanism			
– vedrupeid		●	–
– pendelrad		–	●
Kogumissüsteem		Jet Collect	Jet Collect
Töö kõrgus	mm	+ 10/+ 5/0/-5	+ 5/0/-5/-10
Kaal EPTA-Procedure 01/2003 järgi	kg	9,9	10,4
Seerianumber		Vt seadme andmesilmi olevat seerianumber 10	

**Andmed müra/vibratsiooni kohta**

Müra mõõdetud vastavalt direktiivile 2000/14/EÜ (1,60 m kõrgusel, 1 m kaugusel).	3 600 ...	H8A 0..	H8A 1..
Seadme A-korrigeeritud müratase on üldjuhul:			
Helirõhu tase	dB(A)	78	78
Helivõimsuse tase	dB(A)	94	93
Möötemääramatus K=	dB	1	1
Üldvibratsioon (kolme telje vektorsumma), mõõdetud vastavalt standardile EN 60335:			
Vibratsioonitase a <sub>v</sub> =	m/s <sup>2</sup>	2,5	2,5
Möötemääramatus K=	m/s <sup>2</sup>	1,5	1,5

**Vastavus normidele** 

Kinnitame ainuvastutajana, et punktis „Tehnilised andmed“ kirjeldatud toode vastab järgmistele standarditele või õigusaktidele: EN 60335 vastavalt direktiivide 2004/108/EÜ, 98/37/EÜ (kuni 28.12.2009), 2006/42/EÜ (alates 29.12.2009), 2000/14/EÜ sätetele. 2000/14/EÜ: Garanteeritud helivõimsuse tase	3 600 ...	H8A 0..	H8A 1..
Vastavuse hindamise meetod vastavalt lisale V.	dB(A)	95	94

Tootekategooria: 49

Tehniline toimik saadaval aadressil:  
 Bosch Lawn and Garden Ltd., PT-LG/EAE,  
 Stowmarket, Suffolk IP14 1EY, England

Dr. Egbert Schneider Dr. Eckerhard Strötgen  
 Senior Vice President Head of Product  
 Engineering Certification

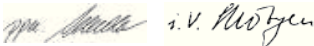

Robert Bosch GmbH, Power Tools Division  
 D-70745 Leinfelden-Echterdingen  
 12.10.2009

## Montaaž

### Tööohutus

- ▶ **Tähelepanu! Enne hooldus- ja puhastustöid lülitage seade välja ja eemaldage võrgupistik pistikupesast. Samamoodi lülitage seade välja, kui toitejuhe on vigastatud või keerdu läinud.**
- ▶ **Pärast seadme väljalülitamist jätkavad piid/terad veel paari sekundi jooksul pöörlemist.**
- ▶ **Ettevaatust – ärge puudutage pöörlevaid piisid/terasid.**
- ▶ **Kandke alati aiakindaid, kui reguleerite seadet teravate piide/terade piirkonnas.**

### Elektriline ohutus

Seade on toepelt isoleeritud ja ei vaja maandamist. Tööpinge on 230 V AC, 50 Hz (EL-i mürakuuluvates riikides 220 V, 240 V sõltuvalt mudelist). Kasutage üksnes heakskiidetud pikendusjuhtmeid. Lisateavet saate müügiesindusest.

Kasutada tohib üksnes H05VV-F, H05RN-F või IEC (60227 IEC 53, 60245 IEC 57) tüüpi pikendusjuhtmeid.

Kasutatav pikendusjuhe peab olema ühega järgmistest ristlõigetest:

- 1,0 mm<sup>2</sup>: m aksimaalne pikkus 40 m
- 1,5 mm<sup>2</sup>: m aksimaalne pikkus 60 m
- 2,5 mm<sup>2</sup>: m aksimaalne pikkus 100 m

**Märkus:** Ku ikasutate pikendusjuhet, peab see vastavalt ohutusnõuetele olema varustatud kaitsejuhiga, mis on pistiku kaudu ühendatud elektrilise tööriista kaitsejuhiga.

Kahtluse korral pöörduge elektriala asjatundja poole või lähimasse Bosch'i müügiesindusse.

**ETTEVAATUST: Nõuetele mittevastavad pikendusjuhtmed võivad olla ohtlikud. Pikendusjuhe,istik ja pistikupesa peavad olema veekindlad ja ette nähtud kasutamiseks välistingimustes.**

Juhtmete ühenduskohad peavad olema kuivad ja ei tohi lebada maapinnal.

Turvalisuse suurendamiseks soovime kasutada max 30 mA käivitusvooluga rikevoolukaitselüliti (RCD).

Rikevoolukaitselüliti tuleks igal korral enne seadme kasutamist üle kontrollida.

**Märkus toodete kohta, mida ei müüda**

**Suurbritannias:**

**TÄHELEPANU:** Teie ohutuse huvides tuleb seadme küljes olev istik ühendada pikendusjuhtmega. Pikendusjuhtme istik peab olema kaitstud veepritsmete eest, valmisstatud

kum mist või kaetud kum miga. Pikendusjuhet tuleb kasutada koos veojõu leevendiga.

Ku ito tejuhe on vigastatud, tuleb see lasta parandada Boschi elektriliste tööriistade volitatud remonditöökojas.

### Montaaž

- ▶ **Ülemise/alumise käepideme lahtivõtmisel ja kokkupanekul veenduge, et toitejuhe ei jää käepideme vahele. Ärge laske käepidemel maha kukkuda.**

### Seadme kokkupanek



Kinnitage käepideme alumine osa **6** kahe kruvi ja liblikmuutriga seadme külge.

Kinnitage käepideme ülemine osa **1** kruvide ja liblikmuutriga alumise käepideme külge.

**Märkus:** Veenduge, et toitejuhe on korralikult kinnitatud kuuluvate juhtmete britega kinnitatud käepideme külge.

Kinnitage toitejuhe veojõuleevendi **5** külge. Veenduge, et toitejuhtme lõtk on piisav.

### Murukogumiskorv

Eemaldage murukogumiskorvi ülemine osa murukogumiskorvi alumise osalt küljest.

Asetage murukogumiskorvi ülemine osa murukogumiskorvi alumise osale tagumisse soonde ja pange mõlemad pooled kokku.

Sulgege mõlemad punased keelekesed (üks ühe külje kohta).

Paigaldage/ eemaldage murukogumiskorvi **7** joonisel näidatud viisil.

### Töökõrguse reguleerimine



Töökõrguse reguleerimiseks suruge töökõrguse reguleerimisega hooa **9** vastu ratas ja liigutage ette või taga.

Teostage sama protseduur seadme mõlemal küljel.

Veenduge, et mõlemad hooad **9** on ühes ja samas asendis.

**Märkus:** Ebasoodsate töötingimuste korral võib mustus koguneda rattaprofiilile ja/või seade võib vajuda püsivalt maasisse. See võib põhjustada tungimise sügavust mõjutada.

## Kasutamine

### Kasutuselevõtt

- ▶ **Pärast seadme väljalülitamist jätkavad piid/terad veel paari sekundi jooksul pöörlemist. Enne seadme uut sisselülitamist oodake, kuni mootor ja piid/terad on täielikult seiskunud.**
- ▶ **Ärge lülitage seadet järjest välja ja uuesti sisse.**

**Märkus:** Käivitamise kergendamiseks vajutage käepidet alla ja kergitage esirattaid.

### Sisselülitamine **E F**



Vajutage turvanupp **3** alla ja hoidke seda all.

Tõmmake lülitushooba **2** käepideme suunas.

Vabastage turvanupp **3**.

### Väljalülitamine

Vabastage lülitushoob **2**.

## Tööjuhised

### Muru õhustamine ja kobestamine

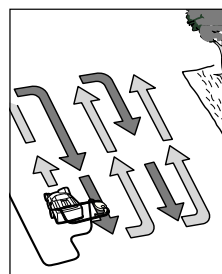

Asetage seade ALR 900/AVR 1100 muru äärde ja võimulikult pistikupesalähedusse. Liikumissuund peab olema pistikupesast eemal.

Võige toitejuhe iga kord pärast keeramist vastasasuval, juba töödelatud poolele.

Muru õhustamisel/kobestamisel **ärge koormake mootorit üle.**

#### ALR 900:

Ülekoormuse all väheneb mootori pöörete arv ja mootori häälm muutub. Sellisel juhul peatuge, vabastage lülitushoob **2** ja reguleerige **töökõrgus suuremaks**. Vastasel juhul võib mootor kahjustuda.

#### AVR 1100:

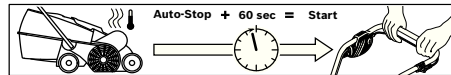

Mootor on varustatud automaatse väljalülituse funktsiooniga, mis aktiveerub terade kinnikidumise, ummistumise või mootori ülekoormuse korral. Sellisel juhul lülitage seade välja.

Automaatne väljalülitus ei rakendu, kui vabastate lülitushooba **2**.

Tõmmake võrgupistik pistikupesast välja, kõrvaldage kinnikidumine ja oodake üks minut, enne kui seadme uuesti sisse lülitate, et automaatse väljalülituse funktsiooni desaktiveerida.

- ▶ **Kandke alati aiakindaid, kui reguleerite seadet teravate piide/terade piirkonnas.**

**Märkus:** Kui ootate automaatse väljalülitumise desaktiveerumist ja vajutate lülitushoovale **2** liiga vara, kui seade on veel pistikupesal ühendatud, pikeneb automaatse väljalülituse desaktiveerimise aeg.

Kui iseade lülitub uuesti välja, reguleerige töökõrgus suuremaks või liukake töö edasi, kuni tingimused on paranenud. Tutvuge punktidega „Vea otsingu tabel“ ja „Soovitusi õhustamiseks ja kobestamiseks“.

### Soovitusi õhustamiseks ja kobestamiseks

Parim aeg muru õhustamiseks ja kobestamiseks on siis, kui muru on lühike ja veidi niiske. Muru õhustamine ja kobestamine ajal, mil pinnas on väga pehme või kõva, võib pinnast kahjustada ning viia seadme kogumise võime halvenemiseni.

- Enne muru õhustamist/kobestamist tuleb sammalt tõrjuda tavalise samblatõrjevahendiga.
- Alustage töötamist seadmega ALR 900/AVR 1100 suuremal töökõrgusel ja vähendage kõrgust vajaduse korral.
- Õhustage/kobestage muru kõigepealt ühes suunas edasi-tagasi, nädala möödudes jätkake õhustamist, muutes suunda 90 kraadi, kuni kogumuru on töödelatud.
- Sõltuvalt muru seisukorrast võib sambla ja surnud taime õhustamine/kobestamine tekitada hõredaid kohti.

**Märkus:** Kui murul on palju puulehti või -oksi jms, eemaldage need kõigepealt, reguleerides seadme töökõrguse astmele 3 või 4.

Parim tulemus saavutamiseks niitke muru enne muruseemne külvamist. Külvake hõredatesse kohtadesse kvaliteetset muruseemet. Laske värskest külvatult muruseemnel enne väetamist idaneda ja kastke seda vajaduse korral.

Parim aeg muru õhustamiseks ja kobestamiseks on kevad ja hilissügis.

Muru võib hõreda ka nii, et pärast iga kuuendat muruniitmist reguleerida seade suuremale töökõrgusele ning riisuda/kobestada muru.

## Vea otsing

Järgnevas tabelis on toodud vead ja juhised nende kõrvaldamiseks. Kui probleem siiski ei kao, pöörduge volitatud remonditöökotta.

► **Tähelepanu: Enne kui alustate vea otsimist, lülitage seade välja ja eemaldage võrgupistik pistikupesast.**

Tunnused	Võimalik põhjus	Kõrvaldamine
Seade ei tööta	<p>Puudub võrgu pinge</p> <p>Pistikupesas on defektne</p> <p>Pingekiirgus on vähenenud</p> <p>Kaitse on rakendunud</p> <p>Võimsus on ebapiisav</p> <p>Aktiveerunud on automaatne väljalülitus (üksnes mudelil AVR 1100)</p> <p>Seadud on konkreetseteks muruõhutamise/-kõrgustamiseks liiga madal töö kõrgus</p> <p>Rootor on ummistunud</p> <p>Külgnõu ei ole puhas</p> <p>Murukogumiskorv on täis</p>	<p>Kontrollige ja lülitage sisse</p> <p>Kasutage teist pistikupesast</p> <p>Kontrollige juhe üle, vajaduse korral vahetage välja</p> <p>Vahetage kaitse välja</p> <p>Kontrollige seadme põhja ja kõrvaldage ummistus (kandke alati akinda)</p> <p>(vt allpool)*</p> <p>Reguleerige välja suurem töö kõrgus</p> <p>Eemaldage ummistus (kandke alati akinda)</p> <p>Eemaldage taimejäägid külgnõu välisküljelt</p> <p>Tühjendage murukogumiskorvi regulaarselt</p>
Seade töötab katkendlikult	<p>Pingekiirgus on vähenenud</p> <p>Seadme siseühendused ei ole korras</p> <p>Kulunud/puuduvad piid/terad</p> <p>Liiga niiske töökeskkond</p> <p>Murul on liiga palju taimejääke</p> <p>Võimsus on ebapiisav</p> <p>Seadud on konkreetseteks muruõhutamise/-kõrgustamiseks liiga madal töö kõrgus</p> <p>Muru on liiga kõrge</p> <p>Väga ebatasane pind</p> <p>Murukogumiskorv on täis</p>	<p>Kontrollige juhe üle, vajaduse korral vahetage välja</p> <p>Pöörduge remonditöökotta</p> <p>ALR 900: Paigaldage sobivad varuosad (vt „Piide paigaldamine ja eemaldamine“)</p> <p>AVR 1100: Pöörduge remonditöökotta</p> <p>Reguleerige välja suurem töö kõrgus (vt punkt i, „Soovaltusi õhustamiseks ja kõrgustamiseks“)</p> <p>(vt allpool)*</p> <p>Kontrollige seadme põhja ja kõrvaldage ummistus (kandke alati akinda)</p> <p>Reguleerige välja suurem töö kõrgus</p> <p>Niitke muru</p> <p>Reguleerige välja suurem töö kõrgus</p> <p>Tühjendage murukogumiskorvi regulaarselt</p>
Seade töötab raskelt või rihm kriuksub	Töö kõrgus on liiga madal	Reguleerige välja suurem töö kõrgus (vt punkt i, „Töö kõrguse reguleerimine“)
Piid/terad ei pöörle	<p>Muru takistab piide/terade tööd</p> <p>Rihm libiseb kõrvale või on kahjustatud</p>	<p>Eemaldage ummistus (kandke alati akinda)</p> <p>Pöörduge remonditöökotta</p>
Tugev vibratsioon/müra	Piid/terad on kahjustatud	<p>ALR 900: Paigaldage sobivad varuosad (vt „Piide paigaldamine ja eemaldamine“)</p> <p>AVR 1100: Pöörduge remonditöökotta</p>
Ebapiisav jõudlus	<p>Pinnas on õhustamiseks/kõrgustamiseks liiga niiske</p> <p>Seadud on konkreetseteks muruõhutamise/-kõrgustamiseks liiga madal töö kõrgus</p>	<p>Reguleerige välja suurem töö kõrgus (vt punkt i, „Soovaltusi õhustamiseks ja kõrgustamiseks“)</p> <p>Reguleerige välja suurem töö kõrgus</p>



Tunnused	Võimalik põhjus	Kõrvaldamine
	Võim diik on um msitus	Kontrollige seadme põhja ja kõrvaldage um msitus (kandke alati aiakindaid)
	Külgnine võre ei ole puhas	Eemaldage taimejäägid külgnise võre välisküljelt
	Puuduvad vedrupiid (üksnes mudelil ALR 900)	Vahetage vedrupiid välja (kandke alati aiakindaid)

\*Kui murul on palju puulehti ja oksid jms, eemaldage need kõigepealt, reguleerides seadme ettekoorguse astmele 3 või 4.

## Hooldus ja teenindus

### Hooldus ja puhastus

- ▶ **Enne mis tahes töid seadme kallal tõmmake võrgupistik pistikupesast välja ja eemaldage murukogumiskorv.**
- ▶ **Kandke alati aiakindaid, kui reguleerite seadet teravate piide/terade piirkonnas.**

**Märkus:** Pikaajalise ohutu töö tagamiseks teostage regulaarselt järgmisi hooldustöid.

Kontrollige regulaarselt, ega seadme ei esine kahjustusi nagu lahtised või iverastatud piid/terad, lõdvad ühendused ja kulunud või kahjustatud osad.

Kontrollige, kas katted ja kaitseesadised on terved ja õigesti paigaldatud. Enne kasutamist teostage vajalikud hooldus- ja puhastustööd.

Käesolev seade on hoolikalt valmistatud ja testitud. Kui seade sellest hoolimata rikki läheb, tuleb see lasta parandada Boschi elektriliste käsitööriistade volitatud remonditöökojas.

Järelepärimise esitamisel ja tagavaraosade tellimisel näidake kindlasti ära seadme andmeid ilolev 10 kohaline tootenumber.

### Piide paigaldamine ja eemaldamine

- ▶ **Enne mis tahes töid seadme kallal tõmmake võrgupistik pistikupesast välja ja eemaldage murukogumiskorv.**
- ▶ **Kandke alati aiakindaid, kui reguleerite seadet teravate piide/terade piirkonnas.**

Pöörake seade ümber.

Võtke piid 12 näpitsate vahele, suruge näpitsaid alla ja lükake piid 12 pesast 11 välja. (vt joonist G)

Uue piid 12 paigaldamine toimub vastupidises järjekorras.

### Pärast muru õhustamist või kobestamist/Hoidmine

Puhastage seadme välispinda hoolikalt pehme harja ja lapiga. Ärge kasutage vett ega lahusteid või ipoleerimisvahendeid. Eemaldage kõik rohuäägid ja osakesed, eelkõige veenduge, et ventlatsiooniavad 8 on puhtad.

Asetage seade külili ja puhastage piide/terade piirkond. Eemaldage puudu- või plastmassitükiga kõik rohuäägid.

- ▶ **Kandke alati aiakindaid, kui reguleerite seadet teravate piide/terade piirkonnas.**

Hoidke seadet kuivas kohas. Ärge asetage seadmepeale teisi esemeid. Ruumi säästmiseks pange kaarkäepide täiesti kokku.

- ▶ **Ülemise/alumise käepideme lahtivõtmisel ja kokkupanekul veenduge, et toitejuhe ei jää käepideme vahele. Ärge laske käepidemel maha kukkuda.**

Enne seadme hoülepanekut võtke murukogumiskorv maha. (vt joonist H)

### Müügijärgne teenindus ja nõustamine

Müügiesindajad annavad vastused toote paranduse ja hoüuse ning varuosadega seotud küsimustele. Joonised ja lisateabe varuosade kohta leiate ka veebiaadressilt: **www.bosch-pt.com**  
Boschi müügiesindajad nõustavad Teid toodete ja lisatarvikute ostmise, kasutamise ja seadistamisega seotud küsimustes.

### Eesti Vabariik

Mercantile Group AS  
Boschi elektriliste käsitööriistade remont ja hoüus  
Pärnumnt. 549  
76401 Saue vald, Laagri  
Tel.: + 372 (0679) 1122  
Fax: + 372 (0679) 1129

### Kasutuskõlbmatuks muutunud seadmete käitlus

Elektriseadmed, lisatarvikud ja pakendid tuleks keskkonnasäästlikult ringlusse võtta.

#### Üksnes EL liikmesriikidele:



Ärge käideldage kasutuskõlbmatuks muutunud elektrilisi tööriistu koos olmejäätmetega!

Vastavalt Euroopa Parlamendi ja nõukogu direktiivile 2002/96/EÜ elektrilise ja elektroonikaseadmete jäätmetekohta ning direktiivikohaldamisele liikmesriikides tuleb kasutuskõlbmatuks muutunud elektrilised tööriistad eraldi kokku koguda ja keskkonnasäästlikult korduskasutada või ringlusse võtta.

**Tootja jätab endale õiguse muudatuste tegemiseks.**

## Drošības noteikumi

**Uzmanību! Uzmanīgi izlasiet tālāk sniegtos norādījumus. Iepazīstieties ar instrumenta vadības elementiem un tā pareizu lietošanu. Lūdzam uzglabāt lietošanas pamācību drošā vietā turpmākai izmantošanai.**

### Uz instrumenta korpusa attēloto simbolu izskaidrojums



Vēl jāpārēja rakstura brīdinājums a zīme



Uzmanīgi izlasiet šo lietošanas pamācību.



Nodrošiniet, lai ituvumā esošās personas neapdraudētu dažādi priekšmeti, kas var lidot prom no apstrādes vietas.



Sekoji, lai ituvumā esošās personas atrastos drošā attālumā no instrumenta.



Asas atspertapas/naži. Sargājiet no savainojumiem roku un kāju piktus.



Pirms instrumenta regulēšanas vai tīrīšanas, kā arī gadījumā, ja ir samezģojies tā elektrokabelis vai instruments kaut uz īsu brīdi tiek atstāts bez uzraudzības, izslēdziet to un atvienojiet no elektrotīkla kontaktligzdas. Sekojiet, lai elektrokabelis nenonāktu atspertapu/nažu tuvumā.



Sargieties no elektriskā trieciena.



Sekoji, lai isavienojamais kabelis nenonāktu griezējnažu tuvumā.



Pēc instrumenta izslēgšanas nepieskarities tā kustīgajām daļām, bet nogaidiet, līdz tās apstājas. Pēc instrumenta izslēgšanas tā atspertapas/naži zināmu laiku turpina kustēties, un pāragra pieskaršanās tām var izraisīt savainojumus.



Nelietojiet instrumentu lietus laikā un neatstājiet to lietū.

### Darbs ar instrumentu

- Šis instruments nav paredzēts, lai to lietotu personas (tai skaitā arī bērni) ar traucētām fiziskajām, sensorajām vai garīgajām spējām vai nepietiekošu pieredzi un/vai nepietiekošām zināšanām, izņemot gadījumus, kad instrumenta lietošana notiek parminēto personu drošību atbildīgas personas uzraudzībā vai saņemot no tās norādījumus, kā lietojams instruments. Bērņus nedrīkst atstāt bez uzraudzības; nodrošinot, lai tie nesāktu rotāļātes ar instrumentu.
- Nelietojiet instrumentu, ja jūtaties noguris, nevesels vai atrodaties alkohola, narkotiku vai medikamentu iespaidā.
- Neļaujiet lietot instrumentu bērniem vai personām, kuras ar to neprot apieties. Minimālais vecums personām, kurām ir atļauts strādāt ar šādu instrumentu, tiek noteikts atbilstoši nacionālajai likumdošanai. Laikā, kad instruments netiek lietots, uzglabājiet to vietā, kas nav sasniedzama bērniem.
- Neveiciet zāliena tīrīšanu/kultivāciju, ja apstrādes vietas tiešā tuvumā atrodas citas personas (īpaši bērni) vai mājdzīvnieki.

- Instrumenta lietotājs nes atbildību par kaitējumu, kas tā darbības rezultātā tiek nodarīts citām personām vai viņu īpašumam.
- Strādājot ar instrumentu, vienmēr nēsājiet ausu aizsargus un aizsargbrilles.
- Nestrādājiet ar instrumentu basām kājām vai vaļējās sandalēs. Darbā laikā vienmēr nēsājiet stabilus apavus un garās bikses.
- Pirms darba rūpīgi pārbaudiet apstrādājamo virsmu un atļiet to no akmeņiem, auklām, stieplēm, kauliem un citiem svešķermeņiem.
- Pirms instrumenta lietošanas vienmēr vīzuļi pārbaudiet, vai atspertapas un to skrūves nav nolietojušās vai bojātas.
- Lai saglabātos atspertapu bloka balanss, nomainiet atspertapas un to skrūves tikai kopplekta sastāvā. Vairāku atspertapu bloku gadījumā atcerieties, ka viena atspertapu bloka pagriešana izsauc arī citos blokus izvētoto atspertapu griešanos.
- Ja instruments tiek darbināts bez savācējierīces, nēsājiet nosedzošās aizsargbrilles.
- Darbā laikā vienmēr pārvejojiet mērenā gaitā, ejot vienmērīgiem soļiem.
- Veiciet zāliena tīrīšanu/kultivāšanu tikai diennakts gaišajā laikā vai labām ākslīgajām apgaismojuma apstākļos.
- Ja iespējams, izvairieties lietot instrumentu tīrā zālē vai arī veiciet papildu pasākumus, lai novērstu paslīdēšanu.
- Zāliena tīrīšana/kultivāšana nogāzēs var būt bīstama.
- Neveiciet zāliena tīrīšanu/kultivāšanu stipri stāvās nogāzēs.
- Apstrādājot nogāzes vai strādājot mitrā zālē, ieturiet drošu līdzsvaru.
- Veicot zāliena tīrīšanu/kultivāšanu, pārvejojiet instrumentu tikai gar nogāzē bet ne augšup vai lejup pa to.
- Ievērojiet īpašu piesardzību, mainot apstrādes virzienu slīpā virzienā.
- Īpaši uzmanieties, ja darba laikā nākas kāptēs atpakaļ vai pārvejot instrumentu virzienā uz sevi.
- Zāliena tīrīšanas/kultivācijas laikā vienmēr bīdīet instrumentu uz priekšu, nekad nevelciet to virzienā uz sevi.
- Ja instruments tiek pārvejots pa vietām bez zāliena pārklājuma, uz zāliena tīrīšanas/kultivācijas vietu vai no tās, kā arī laikā, kad tas ir noliekts sānu virzienā, instrumenta atspertapām/nažiem jābūt nekustīgiem.
- Nedarbiniet instrumentu, ja uz tā nav nostiprināta savācējierīce un aizsargs.
- Mašīn/junkite laikydamiesi naudojimo instrukcija pateiktis nuorods ir stebkite, kad jkss pados bkts pakankamai toli nuo besisukan is dalis.
- Instrumenta palašanas brīdī tam jāatrodas horizontālā stāvoklī, izņemot gadījumus, kad instruments nedaudz jānoliec, lai atvēglotu tā darbināšanu garā zālē. Šādās reizēs nolieciet instrumentu tikai par minimāli nepieciešamo leņķi nospēžot lejup tā rokturim un paceļot augšup no sev š tālāko instrumenta daļu. Pirms instrumenta nolašanas atpakaļ horizontālā stāvoklī novietojiet abas rokas uz tā roktura.
- Nenoņemiet rokas vai kājas tuvu instrumenta rotējošajām daļām vai zem tām.
- Strādājot ar instrumentu, ieturiet drošu attālumu no atkritumu izvešanas zonas.
- Neceliet un nenesiet instrumentu, ja darbojas tā dzinējs.

- ▶ Veicot instrumenta regulēšanu, uzmanieties, lai ieroķas vai kājas nenokļūtu starp tā kustīgajām atspertapām /nažiem un nekustīgajām daļām un netiktu saspiestas.
- ▶ **Regulāri pārbaudiet instrumenta elektrokabeļi un arī pagarinātājkaabeļi, ja tas tiek izmantots. Nepievienojiet bojātu kaabeļi elektrotīkla kontaktlīgzdai un nepieskarieties kaabeļim, pirms tas nav atvienots no elektrotīkla.** Ja ir bojāts elektrokabeļis, lietotājs var nonākt saskarē ar spriegumnesošām daļām. Ievērojiet piesardzību, jo tas rada elektriskā trieciena briesmas.
- ▶ Nepieskarieties instrumenta atspertapām, pirms tas nav atvienots no elektrotīkla un atspertapas nav pilnīgi apstājušās.
- ▶ **Sekoĳiet, lai instrumenta elektrokabeļis un pagarinātājkaabeļis nenonāktu atspertapu tuvumā.** Atspertapas var sabojāt kaabeļi un saskarties ar tā spriegumnesošajām daļām. Ievērojiet piesardzību, jo tas rada elektriskā trieciena briesmas.

#### Atvienojiet instrumenta kontaktdakšu no elektrotīkla kontaktlīgzdas:

- Vēnēr, kad instrum ents tēk atstāts bez uzraudzības,
- atbrīvojot ēstrēgušās atspertapas,
- pirms instrumenta pārbaudes, tīrīšanas vai citas darbības ar to,
- pēc instrumenta saduršanās ar kādu priekšmetu. Šādā gadījumā jāpārbauda, vai instrumentam nav radušies bojājumi un vajadzības gadījumā jāveic remonts,
- ja instruments sāk neparasti stipri vibrēt (šādā gadījumā pārbaude jāveic nekavējoties).

#### Apkalpošana

- ▶ Pārbaudiet, vai visi instrumenta uzgrēžņi un skrūves ir stingri pieskrūvētas un tiek nodrošināts piemērotas tehniskais stāvoklis.
- ▶ Regulāri pārbaudiet vai nav nolietojusies savācējierīce.
- ▶ Lai panāktu augstu darba drošību, pārbaudiet instrumentu un nomainiet tā izdilušās vai bojātās daļas.
- ▶ Nodrošiniet, lai instrumentā tiktu izmantotas vienīgi oriģinālās rezerves daļas, kas ražotas firmā Bosch.
- ▶ Rīkojoties ar asajām atspertapām /nažiem vai strādājot to tuvumā, vēnēr uzvelciet dārznieka aizsargcimdus.

#### Pievienošana elektrotīklam

- ▶ Elektrobarošanas avota spriegumam jāatbilst vērtībai, kas norādīta uz instrumenta marķējuma aplāksnītes.
- ▶ Šo instrumentu ieteicams pievienot pie elektrotīkla kontaktlīgzdas, kas aprīkota ar 30 mA noplūdes strāvas aizsargreleju.
- ▶ Nomainot šo instrumenta kaabeļi, nomainiet arī lietojiet tikai ražotājam as ieteiktu elektrokabeļi, kura pasūtījumam numurs un tips ir norādīts lietošanas pamācībā.
- ▶ Nepieskarieties elektrokabeļa kontaktdakšai ar mitrām rokām.
- ▶ Nepieļaujiet transporta līdzekļu pārvētošanos pāri instrumenta elektrokabeļim un pagarinātājkaabeļim, nesaspiediet un nestiepiet kaabeļus, jo šāda apiešanās tos var sabojāt. Sargājiet kaabeļi no karstuma, eļļas un asām malām.
- ▶ Pagarinātājkaabeļim jābūt veidotam ūdensdrošā izolācijā, un tā vadu šķēsgriezuma laukumam jāatbilst lietošanas pamācībā norādītajai vērtībai. Kaabeļu savienojums nedrīkst atrasties ūdenī.

- ▶ Rīkojoties ar asajām atspertapām /nažiem vai strādājot to tuvumā, vēnēr uzvelciet dārznieka aizsargcimdus.

## Funkciju apraksts



**Rūpīgi izlasiet visus drošības noteikumus.** Šeit sniegto drošības noteikumu un norādījumu neievērošana var izraisīt aizdegšanos un būt par cēloni elektriskajam triecienam vai nopietnam savainojumam.

### Pielietojums

Instruments ir paredzēts privāto un piemājas zālienu tīrīšanai kultivēšanai un aerācijai. Palielinot apstrādes augstumu, iespējams izmantot krūšu lapu savākšanu zālienā.

### Piegādes komplekts

Uzmanīgi iepazīsiet instrumentu un pārliecinieties, ka tā piegādes komplektā ietilpst šādas vieniņas:

- zāliena tīrītājs (ALR 900) / kultivators (AVR 1100)
- lokveida roktura apakšējā daļa
- lokveida roktura augšējā daļa
- zāles savācējvertnes augšējā daļa
- zāles savācējvertnes apakšējā daļa (ievietota zāles savācējvertnes augšējā daļā)
- 4 skrūves
- 4 spārnuzgrēžņi
- 2 kaabeļa fiksatori
- lietošanas pamācība.

Ja komplektā trūkst kādas no sastāvdaļām vai kāda no tām ir bojāta, lūdzam griezties tirdzniecības vietā, kur iegādājāties instrumentu.

Pilnīgi samontēts instruments sver aptuveni 9,9–10,4 kg. Tāpēc to izsaiņojot, ieteicams pieaicināt palīgu.

Izņemot instrumentu no iesaiņojuma un pārnesot to uz apstrādes vietu, ievērojiet piesardzību, lai nepieskartos asajām atspertapām /nažiem.

### Attēlotās sastāvdaļas

Attēloto sastāvdaļu numērācija atbilst numuram instrumenta attēlā, kas sniegts grafiskajā lappusē.

- 1 Lokveida roktura augšējā daļa
- 2 Ieslēdzēja svira
- 3 Drošības poga
- 4 Elektrotīkla kontaktdakša\*\*
- 5 Kabeļa pretstiepes turētājs
- 6 Lokveida roktura apakšējā daļa
- 7 Zāles savācējvertne
- 8 Ventlācijas atveres
- 9 Svira apstrādes augstuma regulēšana
- 10 Sērijas numurs

**\*\* tips ir atkarīgs no valsts, kurā tiek izmantots instruments**

**Šeit attēlotie vai aprakstītie piederumi neietilpst standarta piegādes komplektā. Pilns pārskats par izstrādājuma piederumiem ir sniegts mūsu piederumu katalogā.**

**Tehniskie parametri**

Zāliena tīrītājs/Kultivators		ALR 900	AVR 1100
Izstrādājuma numurs		3 600 H8A 0..	3 600 H8A 1..
Nominālā patērējamā jauda	W	900	1 100
Apstrādes platums	cm	32	32
Zāles savācējvertnes tilpums	l	50	50
Mehānisms			
– atspertapu		●	–
– kustīgu nažu		–	●
Savākšanas sistēma		Jet Collect	Jet Collect
Apstrādes augstums	mm	+10/+5/0/-5	+5/0/-5/-10
Svars atbilstoši EPTA-Procedure 01/2003	kg	9,9	10,4
Sērijas numurs		Skatīt sērijas numuru 10 uz instrumenta arķējumā plāksnītes	

**Informācija par troksni un vibrāciju**

Izmērītās trokšņa parametru vērtības ir noteiktas atbilstoši direktīvai 2000/14/EK (1,60 m augstumā un 1 m attālumā). Instrumenta radītā pēc raksturlielnes A izsvērtā trokšņa parametru tipiskās vērtības ir šādas.	3 600 ...	H8A 0..	H8A 1..
Trokšņa spiediena līmenis	dB(A)	78	78
Trokšņa jaudas līmenis	dB(A)	94	93
Izklīde K=	dB	1	1
Kopējā vibrācijas paātrinājuma vērtība (vektoru summa trijos virzienos) ir noteikta atbilstoši standartam EN 60335.			
Vibrācijas paātrinājuma vērtība a <sub>h</sub> =	m/s <sup>2</sup>	2,5	2,5
Izklīde K=	m/s <sup>2</sup>	1,5	1,5

**Atbilstības deklarācija**

Mēs ar pilnu atbildību paziņojam, ka sadaļā „Tehniskie parametri” aprakstītais izstrādājums atbilst šādiem standartiem un normatīvajiem dokumentiem: EN 60335, kā arī direktīvām 2004/108/EK, 98/37/EK (līdz 28.12.2009), 2006/42/EK (no 29.12.2009) un 2000/14/EK. Direktīva 2000/14/EK: garantētais trokšņa jaudas līmenis ir atbilstība ir noteikta saskaņā ar pielikumu V.	3 600 ...	H8A 0..	H8A 1..
	dB(A)	95	94

Izstrādājuma kategorija: 49

Tehniskā dokumentācija no:  
Bosch Lawn and Garden Ltd., PT-LG/EAE,  
Stowmarket, Suffolk IP14 1EY, EnglandDr. Egbert Schneider Senior Vice President Engineering  
Dr. Eckerhard Strötgen Head of Product CertificationRobert Bosch GmbH, Power Tools Division  
D-70745 Leinfelden-Echterdingen  
12.10.2009**Pievienošana****Jūsu drošībai**

- **Uzmanību! Pirms apkalpošanas vai tīrīšanas izslēdziet instrumentu un atvienojiet tā kontaktdakšu no elektrotīkla kontaktlīdzes. Rīkojieties šādi arī tad, ja instrumenta elektrokabelis ir samezglojies, bojāts vai pārgriezts.**
- **Pēc instrumenta izslēgšanas tā atspertapas/naži vēl dažas sekundes turpina griezties.**
- **Ievēribai! – Nepieskarieties rotējošajām atspertapām/nažiem.**
- **Rīkojoties ar asajām atspertapām/nažiem vai strādājot to tuvumā, vienmēr uzvelciet dārznieka aizsargcimdus.**

**Elektriskā drošība**

Drošības apsvērumu dēļ šis instruments ir apgādāts ar aizsargizolāciju un var tikt lietots bez aizsargzemējuma. Tas darbojas no mājsprieguma 230 V, 50 Hz (instrumenta jauda ir 900 W). Instrumenta antošana jāveic ar ES, atkarībā no izstrādājuma var būt paredzēti arī spriegumi 220 V vai 240 V). Izmantojiet tikai lietošana iatļautos pagarinātājkabeļus. Sīkāku informāciju varat saņemt pilnvarotā klientu apkalpošanas iestādē.

Kopā ar instrumentu izmantojiet tikai tādas pagarinātājkabeļus, kuru uzbūve ir saderīga ar tiem (H05V VF, H05R N-F vai IEC (60227 IEC 53, 60245 IEC 57)).

Ja instrumenta darbināšana itiek izmantots pagarinātājkabelis, tā vadumam jābūt šķērsgriezumam jābūt šādam:

- 1,0 mm<sup>2</sup> pēc maksimālā garuma 40 m,
- 1,5 mm<sup>2</sup> pēc maksimālā garuma 60 m,
- 2,5 mm<sup>2</sup> pēc maksimālā garuma 100 m.

Piezīme: Izmantojamajam pagarinātājkabeļim jābūt apgādātam ar aizsargzemējumu un vadu, kas ļauj instrumenta aizsargzemējumu aķēdi caur kontaktdakšu savienot ar elektroapgādes sistēmas aizsargzemējumu aķēdi, kā norādīts elektrodrošības noteikumos.

Šaubu gadījumā konsultējieties ar kvalificētu elektriķi vai griezieties tuvākajā Bosch pilnvarotā remonta darbnīcā.

**IEVĒRĪBAI! Nepiemērotu pagarinātājkabeļu izmantošana var būt bīstama. Pagarinātājkabeļim, kontaktdakšai un savienotājam jābūt ūdensdrošiem un piemērotiem izmantošanai ārpus telpām.**

Kabeļu savienojumiem jābūt sausiem, tos nedrīkst novēt uz zemes.

Lai paaugstinātu elektrodrošību, ieteicams lietot noplūdes strāvas aizsargreleju (RCD) ar maksimālo aizsargstrāvu 30 mA. Šis aizsargrelejs ikreiz pēc darba jāpārbauda.

Piezīme par izstrādājumiem, kas **nav iegādāti Lielbritānijā:**

**UZMANĪBU!** Drošības apsvērumu dēļ instrumenta elektrokabeļa kontaktdakša jāsavieno ar pagarinātājkabeļi. Pagarinātājkabeļa savienojumā elementiem jābūt nodrošinātiem pret ūdens šļakatām, tiem jābūt pagatavotiem no gumijas vai pārklātiem ar gumiju. Pagarinātājkabelis jāizmanto kopā ar īpašu pretstarpes stiprinājumu.

Atklājot elektrokabeļi bojājumus, nodrošiniet, lai nepieciešamais remonts tiktu veikts Bosch pilnvarotā remonta darbnīcā.

## Pievienošana

- ▶ **Atlokot vai salokot instrumenta rokturi, sekojiet, lai starp tā augšējo un apakšējo daļu netiktu iespiests elektrokabelis. Neļaujiet rokturim nekontrolēti krist.**

### Instrumenta salikšana **A**

Ar divām skrūvēm un spārnuzgrēžņiem pēstipriniet lokveida roktura apakšējo daļu **6** pie instrumenta korpusa.

Lietojot skrūves un spārnuzgrēžņus, nostipriniet lokveida roktura augšējo daļu **1** uz roktura apakšējās daļas **6**.

**Piezīme.** Izmantojot pēgādes komplektā ietilpstošos fiksatorus, pēstipriniet elektrokabeli instrumenta rokturim.

Iestipriniet instrumenta elektrokabeli pretstiepes turētājā **5**. Nodrošiniet, lai ievīdotos pietiekoši gara kabeļa cilpa.

### Zāles savācējvertne **B C**

Atdaliet zāles savācējvertnes augšējo daļu no apakšējās daļas.

Ievietojiet zāles savācējvertnes augšējo daļu savācējvertnes apakšējās daļas aizmugurējā gropē un savienojiet abas savācējvertnes daļas.

Noslēdziet abas sarkanās aizdares (katru savā savācējvertnes pusē).

Iestipriniet un noņemiet zāles savācējvertni **7**, kā parādīts attēlos.

### Apstrādes augstuma regulēšana **D**

Pabīdīet apstrādes augstuma regulēšanas sviru **9** riteņa virzienā un tad pārvietojiet to uz priekšu vai atpakaļ, līdz tiek sasniegts vēlamais apstrādes augstums.

Veiciet šo darbību abās instrumenta pusēs.

Nodrošiniet, lai abas sviras **9** atrastos vēnādā stāvoklī.

**Piezīme.** Nelabvēlīgos darba apstākļos instrumenta profilētajām rēpām var pēlipt dubļi un/vai tās var nedaudz iēgrimt zemē. Tas var ietekmēt apstrādājošo elementu iespiešanās dziļumu augsnē.

## Lietošana

### Uzsākot lietošanu

- ▶ **Pēc instrumenta izslēgšanas tā atspertapas/naži vēl dažas sekundes turpina griezties. Pirms instrumenta atkārtotas ieslēgšanas nogaidiet, līdz tā atspertapas/naži apstājas.**
- ▶ **Neieslēdziet instrumentu drīz pēc tā izslēgšanas.**

**Piezīme.** Lai atvieglotu instrumenta palāšanu, nospēdīet lejup tā lokveida rokturī paceļot no zemes priekšējās rēņus.

### Ieslēgšana **E F**



Nospēdīet drošības pogu **3** un turēt to nospēstu.

Nospēdīet ieslēdzēja sviru **2**, tuvinot to lokveida rokturim.

Atlaidiet drošības pogu **3**.

### Izslēgšana

Atlaidiet ieslēdzēja sviru **2**.

## Norādījumi darbam

### Zāliena attīrīšana un kultivēšana

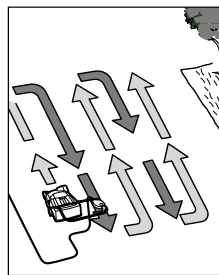

Novētojiet instrumentu ALR 900/AVR 1100 zāliena malā, iespējami tuvu elektrotīkla kontaktligzda. Darbala kā pakāpeniski pārvērojieties prom no elektrotīkla kontaktligzdas.

Pēc katra pagrieziena pārvērojiet kabeli uz pretējo, jau apstrādāto zāliena pusi.

Veicot zāliena tīrīšanu/kultivēšanu, **nepārslogojiet instrumenta dzinēju.**

#### ALR 900

Ja instruments ir pārslogots, samazinās tā dzinēja griešanās ātrums, ko var kontrolēt ar dzinēji. Šādā gadījumā atlaidiet ieslēdzēja sviru **2** un **palieliniet apstrādes augstumu**. Pretējā gadījumā var tikt bojāts instrumenta dzinējs.

#### AVR 1100

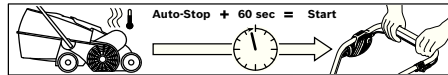

Instrumenta dzinējs ir apgādāts ar automātisku drošības izslēdzēju, kas nostrādā, ja iestrēgst naži vai tiek pārslogots dzinējs. Ja tā notiek, izslēdziet instrumentu.

Drošības izslēdzējs tiek atiestatīts, atlaizot ieslēdzēja sviru **2**.

Atvēnojiet instrumentu no elektrotīkla kontaktligzdas, novērsiet iespējamās iestrēgšanas cēloņus un nogaidiet vienu minūti pirms instrumenta atkārtotas ieslēgšanas, šādi nodrošinot drošības izslēdzēja atiestatīšanos.

- ▶ **Rīkojoties ar asajām atspertapām/nažiem vai strādājot to tuvumā, vienmēr uzvelciet dārznieka aizsargcimdus.**

**Piezīme.** Ja laikā, kad tiek gaidīta drošības izslēdzēja atiestatīšanās un instruments ir pēvienots elektrotīklam, priekšlaicīgi tiek nospēsta ieslēdzēja svira **2**, drošības izslēdzēja atiestatīšanās laiks palielinās.

Ja instruments izslēdzas atkārtoti palieliniet apstrādes augstumu vai pārtrauciet apstrādi, līdz uzlabojas darba apstākļi. Iepazīstieties arī ar „Kļūmju uzskaites tabulu” sadaļu „Ieteikumi zāliena tīrīšanai un kultivēšanai”.

### Ieteikumi zāliena tīrīšanai un kultivēšanai

Optimāli apstākļi zāliena tīrīšanai un kultivēšanai ipastāv tad, ja zāle nav gara un ir nedaudz mitra. Nav ieteicams apstrādāt zālienu, ja zeme ir pārāk mīksta vai pārāk cieta, jo šādā gadījumā zāliens var tikt bojāts un samazinās atkrūmju savākšanas efekti tātē.

- Pirms zāliena tīrīšanas/kultivēšanas iznīciniet tajā augošās sūnas, lietojot kādu no ķīmiskajiem līdzekļiem, ko var iegādāties tirdzniecības vietās.
- Uzsākot darbu ar instrumentiem ALR 900/AVR 1100, iestādiet lielāku apstrādes augstumu un darba gaitā to pēc vajadzības samaziniet.
- Veicot zāliena tīrīšanu/kultivēšanu, vispirms pārvērojiet instrumentu uz priekšu un atpakaļ vienā virzienā un tad pēc nedēļas atkārtojiet apstrādi, pārvērojot instrumentu taisnā leņķī atiecībā pret sākotnējo apstrādes virzēnu, līdz ir apstrādāts viss zāliens.
- Atkarībā no zāliena sākotnējā stāvokļa, iespējams, ka pēc attīrīšanas no sūnām un atmirušajiem augiem un kultivēšanas zāliens izskatīsies plūksnains un ar kailām vētām.

**Piezīme.** Ja zālienu klāj liels daudzums no kokiem nokrītušu priekšmetu (lapu, zaru u.c.), atbrīvojiet zālienu no tiem pirms apstrādes ar 3. vai 4. augstuma iestādījumu.

Lai nodrošinātu optimālu zāliena atjaunošanos, pirms pārsēšanas vispārīgi jāpārbauda zāliens. Pārsējiet zālāja kailās vai sliktāpaugušās vietas ar augstas kvalitātes zālaugu sēklām. Pirms zāliena mēslošanas jāpārbauda jaunajiem zālaugiem

drošības noteikumi, vajadzības gadījumā veicot pārsēto zāliena vietu pārbaudi un laistīšanu, lai novērstu sēklu izžūšanu.

Optimālais laiks zāliena tīrīšanai ir kultūrvēšanai ir pavasarī un vēls rudens.

Zāliena tīrīšanu/kultūrvēšanu var veikt arī pēc sešām applaušanas reizēm, izvēloties lielu apstrādes augstumu.

## Kļūmju uzmeklēšana

Šeit sniegtajā tabulā ir apkopota informācija par iespējamajām kļūmēm instrumenta darbībā un par šo kļūmju novēršanu. Ja kļūmi neizdodas atklāt un novērst savam spēkiem, griezties pēc palīdzības tuvākajā remonta darbnīcā.

► **Uzmanību! Pirms kļūmju uzmeklēšanas izslēdziet instrumentu un atvienojiet tā kontaktdakšu no elektrotīkla.**

Pazīmes	Iespējamais cēlonis	Novēršana
Instrumenti nedarbojas	Elektrotīklā nav sprieguma	Pārbaudiet elektrotīklu un izslēdziet spriegumu
	Bojāta kontaktligzda	Izmantojiet citu kontaktligzdu
	Bojāts pagarinātājkabelis	Pārbaudiet un vajadzības gadījumā nomainiet kabeli
	Pārdedzī drošinātājs	Nomainiet drošinātāju
	Iespējams nosprostojums	Pārbaudiet un vajadzības gadījumā iztīrīt telpu zem instrumenta (vienmēr uzvelciet dārznieka aizsargcimdus)
	Nostrādā drošības izslēdzējs (tīkls AVR 1100)	Skatīt piezīmi*
	Apstrādes augstums šiem apstākļiem ir pārāk mazs	Palieliniet apstrādes augstumu
	Iestrēdzis rotors	Likvidējiet nosprostojumus (vienmēr uzvelciet dārznieka aizsargcimdus)
	Nosprostots sānu siets	No ārpuses attīrīt sānu sietu no tam pieļipušajām augu paliekām
Zāles savācējvertne ir pilna	Regulāri iztukšojiet zāles savācējvertni	
Instrumenti darbojas ar pārtraukumiem	Bojāts pagarinātājkabelis	Pārbaudiet un vajadzības gadījumā nomainiet kabeli
	Bojāti instrumenta iekšējie savienojumi	Griezties remonta darbnīcā
	Atspertapas/naži ir nolietoti vai trokšņi	ALR 900 Iestipriniet piemērotas rezerves daļas (skatīt sadaļu „Atspertapu izņemšana un iestiprināšana“) AVR 1100 Griezties remonta darbnīcā
	Apstrādājama zāliens ir mitrs	Palieliniet apstrādes augstumu (skatīt sadaļu „Ieteikumi zāliena tīrīšanai un kultūrvēšanai“)
	Pārāk daudz augu palieku uz zāliena virsmas	Skatīt piezīmi*
	Iespējams nosprostojums	Pārbaudiet un vajadzības gadījumā iztīrīt telpu zem instrumenta (vienmēr uzvelciet dārznieka aizsargcimdus)
	Apstrādes augstums šiem apstākļiem ir pārāk mazs	Palieliniet apstrādes augstumu
	Pārāk garš zāliens	Apļaujiet zālienu
	Pārāk nelīdzena augsne	Palieliniet apstrādes augstumu
Zāles savācējvertne ir pilna	Regulāri iztukšojiet zāles savācējvertni	
Instrumenti darbojas ar grūtībām vai izslīd pēdās	Pārāk mazs apstrādes augstums	Palieliniet apstrādes augstumu (skatīt sadaļu „Apstrādes augstuma regulēšana“)
	Atspertapas/naži ir iestrēguši izalē	Likvidējiet nosprostojumus (vienmēr uzvelciet dārznieka aizsargcimdus)
Atspertapas/naži nerotē	Pēdās izslīd vai ir bojāta	Griezties remonta darbnīcā

Pazīmes	Iespējamais cēlonis	Novēršana
Instrumenta stāvprīvē un/vai trokšņi	Atspertapas/naži ir bojāti	ALR 900 Iestipriniet piemērotas rezerves daļas (skatīt sadaļu „Atspertapu izņemšana un iestiprināšana“) AVR 1100 Grūzieties remontdarbnīcā
Neapmierinoša veiktspēja	Augsne ir pārāk mitra, la izeiktu zāliena tīrīšanu/kultivēšanu  Apstrādes augstums šiem apstākļiem ir pārāk mazs  Iespējams nosprostojums  Nosprostots sānu siets  Trūkst atspertapu (tikai ALR 900)	Palieliniet apstrādes augstumu (skatīt sadaļu „Ieteikumi zāliena tīrīšanai un kultivēšanai“)  Palieliniet apstrādes augstumu  Pārbaudiet un vajadzības gadījumā iztīrīt telpu zem instrumenta (vienmēr uzvelciet dārznieka aizsargcimdus)  No ārpuses attīrīt sānu sieta no tam pieļūšajām augu paliekām  Iestipriniet trūkstošās atspertapas (vienmēr uzvelciet dārznieka aizsargcimdus)

\*Ja zālienu klāj liels daudzums no kokiem nokritušu priekšmetu (lapu, zaru u.c.), atbrīvojiet zālienu no tiem pirms apstrādes ar 3. vai 4. augstuma iestādījumu.

## Apkalpošana un apkope

### Apkalpošana un tīrīšana

- ▶ **Veicot jebkurus apkalpošanas darbus, izvelciet instrumenta kontaktdakšu no elektrotīkla kontaktlīdzes un noņemiet zāles savācējvertni.**
- ▶ **Rīkojoties ar asajām atspertapām/nažiem vai strādājot to tuvumā, vienmēr uzvelciet dārznieka aizsargcimdus.**

**Piezīme.** Lai nodrošinātu instrumenta nevainojamu darbību ilgstošā laika posmā, regulāri veiciet šādus apkalpošanas darbus.

Vizuāli pārbaudiet, vai nav kļuvušas valīgas instrumenta atspertapas/naži vai to stiprinājuma elementi kā arī, vai kāda no instrumenta daļām nav nolietojusies vai bojāta. Pārbaudiet, vai uz instrumenta ir nostiprināti visi paredzētie pārsegi un aizsargierīces. Pirms instrumenta lietošanas nodrošiniet, lai tam tiktu veikta vajadzīgā apkalpošana vai remonta darbi.

Ja, neraugoties uz augsto izgatavošanas kvalitāti un rūpīgo pēcražošanas pārbaudi, instruments tomēr ir sabojājies, tas remontējams firmas Bosch pie Invarotā dārza instrumentu remonta darbnīcā. Pēprasot konsultācijas un pasūtīt rezerves daļas, lūdzam noteikti uzrādīt desmitzīmju pasūtījuma numuru, kas norādīts uz instrumenta marķējuma aplaksnītes.

### Atspertapu izņemšana un iestiprināšana

- ▶ **Veicot jebkurus apkalpošanas darbus, izvelciet instrumenta kontaktdakšu no elektrotīkla kontaktlīdzes un noņemiet zāles savācējvertni.**
- ▶ **Rīkojoties ar asajām atspertapām/nažiem vai strādājot to tuvumā, vienmēr uzvelciet dārznieka aizsargcimdus.**

Apgrieziet instrumentu.

Ar smailstangām satveriet atspertapu **12**, paspiediet to leļup un novelciet atspertapu **12** no rēdzes **11** (skatīt attēlu G)

Iestipriniet jaunu atspertapu **12**, rīkojoties pretējā secībā.

### Apkope pēc zālāja tīrīšanas vai kultivēšanas un uzglabāšana

Pēc darba rūpīgi notīrīt instrumenta ārējās virsmas ar mikstu suku un audumu. Nelietojiet tīrīšana iudeni, šķīdinātājus un pulēšanas līdzekļus. Attīrīt instrumenta korpusu no zāles paliekām un dubļiem, īpaši rūpīgi iztīrot ventilācijas atveres **8**.

Pagrieziet instrumentu uz sāniem un iztīrīt telpu ap atspertapām/nažiem. Ja zāles paliekas ir sablīvējušās, iztīriet tās ar piemērotu koka vai plastmasas priekšmetu.

- ▶ **Rīkojoties ar asajām atspertapām/nažiem vai strādājot to tuvumā, vienmēr uzvelciet dārznieka aizsargcimdus.**

Uzglabājiet instrumentu sausā vētā.

Nenoņemiet uz instrumenta citus priekšmetus. Lai taupītu vētu, salokiet instrumenta rokturi.

- ▶ **Atlokot vai salokot instrumenta rokturi, sekojiet, lai starp tā augšējo un apakšējo daļu netiktu iespiests elektrokabelis. Neļaujiet rokturim nekontrolēti krist.**

Uzglabāšanas laikā noņemiet no instrumenta zāles savācējvertni (skatīt attēlu H)

### Tehniskā apkalpošana un konsultācijas klientiem

Klientu apkalpošanas dienests atbildēs uz Jūsu jautājumiem par izstrādājumu remontu un apkalpošanu, kā arī par to rezerves daļām. Kopsalikumā attēlus un informāciju par rezerves daļām var atrast arī interneta vietnē:

**www.bosch-pt.com**

Bosch klientu konsultāciju grupa centīsies Jums palīdzēt vislabākajā veidā, atbildot uz jautājumiem par izstrādājumu un to piederumu iegādi, lietošanu un regulēšanu.

### Latvijas Republika

Robert Bosch SIA  
Bosch elektroinstrumentu servīsa centrs  
Dzelzavas ielā 120 S  
LV-1021 Rīga  
Tālrunis: +371 67 14 62 62  
Telefakss: +371 67 14 62 63  
E-pasts: servise-pt@lv.bosch.com

### Atbrīvošanās no nolietotajiem izstrādājumiem

Nolietotie elektroinstrumenti un to piederumi un iesaiņojuma materiāli jānodod otrreizējai pārstrāde iapkārtējai videi nekaitīgā veidā.

### Tikai ES valstīm



Neizmēģiniet nolietotos elektroinstrumentus sadzīves atkrūm tvertnē!

Saskaņā ar Eiropas Savienības direktīvu 2002/96/EK par nolietotajām elektriskajām un elektroniskajām ierīcēm un šīs direktīvas atspoguļojumiem nacionālajā likumdošanā, lietošana inederīgā elektriskajiem instrumentiem jāizvairās, jāizjauc un jānodod otrreizējai pārstrāde iapkārtējai videi nekaitīgā veidā.

**Tiesības uz izmaiņām tiek saglabātas.**

## Saugos nuorodos

**Dėmesio! Atidžiai perskaitykite šią instrukciją. Susipažinkite su mašinos valdymo elementais bei išmokite tinkamai ja naudotis. Saugokite šią instrukciją, kad ir ateityje galėtumėte ją pasinaudoti.**

### Ant mašinos pavaizduotų simbolių paaiškinimas



Bendras įspėjimas apie pavojų



Perskaitykite naudojimo instrukciją.



Saugokite, kad netoli esančių žmonių nesužalotų skreinančios dalelės.



Pasirūpinkite, kad netoli esantys žmonės būtų saugiai atstumti nuo mašinos.



Aštrūs nagai ir peiliai Saugokite kojų ir rankų pirštus.



Prieš pradėdami prietaisą reguliuoti ar valyti suspauniojus laida arba prieš palikdami prietaisą be priežiūros net ir trumpam laikui jį išjunkite ir iškištukinio lizdo ištraukite kištuką. Maitinimo laidą laikykite toliau nuo nagų ir peilių.



Imkitės apsaugos priemonių elektros smūgiui.



Saugokite, kad jungimo laido nepasiektų pavojingų peilių



Prieš prisiliedami prie mašinos dalių palaukite, kol jos visiškai nustos veikti. Išjungus variklį, mašinos nagai ir peiliai dar kurį laiką sukasi ir gali sužeisti.



Nenaudokite prietaiso, kai lyja, ir nepalikite prietaiso lyjant lauke.

### Darbas su prietaisu

- ▶ Šis prietaisas nėra skirtas naudoti ribotos fizinės, juslinės ar intelektualinės galios ir turintems nepakankamai patirties bei žinių asmenims (taip pat vaikams), išskyrus tuos atvejus, kai jie yra pržiūrėti už saugumą atsakingo asmens ir instruktuojami, kaip prietaisu naudotis. Viskas būtinai pržiūrėti kad jie nežaistų su prietaisu.
- ▶ Nedirbkite sumušę, jei esate pavargę ar sergate, vartojote alkoholio, narkotikų ar medikamentų.
- ▶ Niekada neleiskite mašina naudotis vaikams arba su šia instrukcija nesusipažinusiems asmenims Nacionalinėse direktyvose gali būti nurodyti tokių prietaisų naudotojų amžiaus apribojimai. Kai sumušę na nedirbate, laikykite ją vaikams nepasiekiamoje vietoje.
- ▶ Niekada nepurenkite ir neaerokite vejos, jei netoli yra žmonių, ypač vaikų, ar naminių gyvūnų.
- ▶ Su prietaisu dirbant arba juo besinaudojant asmuo yra atsakingas už nelaimingus atsitikimus ir žmonių ar jų nuosavybei padarytą žalą.
- ▶ Kai dirbate su mašina, visada dėvėkite klausos apsaugos priemones ir apsauginius akinius.
- ▶ Nedirbkite sumušę basi ar atvirais batais. Vždy dėvėkite tvirtus batus su tvirtomis ilgomis kelnėmis.
- ▶ rūpestingai patikrinkite plotą, kuriame dirbsite, ir pašalinkite akmenis, vielas, kaulus bei kitokius pašalinius daiktus.
- ▶ Prieš pradėdami naudoti mašiną visada būtinai apžiūrėkite, ar netrūksta nagų ir jų tvirtinamųjų varžtų, ar jie nesusidėvėję ir nepažeisti.
- ▶ Susidėvėjusius arba pažeistus nagus ir varžtus keiskite škart visus, kad nesusidarytų disbalansas. Atsargiai ielkietės su mašina, kuri yra sukelia nagus, nes vieno nago sukimas gali daryti įtaką kitų nagų judėjimui.
- ▶ Jei dirbate su mašina be su rinktuvu, dėvėkite visų veidų apsaugos priemones.
- ▶ Dirbdami eikite lėtai, niekada neskubėkite.
- ▶ Veją purenkite ir aeruokite tik dienos šviesoje arba esant geram dirbtiniam apšvietimui.
- ▶ Jei yra galimybė, venkite naudoti mašiną, kai žolė šlapia, arba, kad, nepaslystumėte, imkitės papildomų apsaugos priemonių.
- ▶ Aeruoti ir purenkite šla tuose gali būti pavojinga.
- ▶ Neaerokite ir nepurenkite ypač stačiuose šla tuose.
  - Aeruodami nuožulnioje vietoje ar šlapia žolė, visada atsargiai ieikite.
  - Nuožulniose vietose veją visada aeruokite ir purenkite skersai šla to, o ne aukštyne žemyn.
  - Keičdami kryptį šla tuose būkite ypač atsargūs.
  - Eidami atbuli ar traukdami mašiną būkite ypač atsargūs.
- ▶ Aeruodami ir purenami vejamą ašną visada stumkite pirmyn ir niekada jos netraukite link savęs.
- ▶ Norint ašną paversti kad ją būtų galima pervežti per teritoriją, kuri nėra apželdinta žole, arba pergabinti š vienos aeruojamos ir purenamos vietos į kitą, mašinos nagai ir peiliai turi būti sustoję.
- ▶ Niekada nenaudokite mašinos be surinktuvu arba apsauginio dangčio.
- ▶ Mašin/junkite laikydamiesi naudojimo instrukcijoje pateiktas nuorods ir stebkite, kad įkss pados bktis pakankamai toli nuo besisukančio dalis.
- ▶ Įjungdami variklį, mašinos neverskite, nebent tai yra būtinai įjungiant mašiną aukštoje žolėje. Tokiu atveju, paspaudę ant rankeną žemyn ją galim apaversti tik tiek, kiek yra būtinai, ir tik į priešingą nuo naudotojo pusę. Atkreipkite dėmesį, kad, mašiną nuleidžiant žemyn, abi rankos turi būti tiant rankenos.
- ▶ Niekada neikiškite rankų ar tibesisukančių dalių arba pojomis.
- ▶ Dirbdami sumušę na laikykite saugaus atstumo nuo žmonių ir ozonos.
- ▶ Niekad nekelkite ir neneškite mašinos, kai veikia variklis.
- ▶ Nustatydami mašiną saugokietės, kad pėdos ir rankos neįstrigtų tarp judančių nagų ir peilių bei nejudančių ašnos dalių.
- ▶ **Reguliariai tikrinkite maitinimo laidą ir ilginamuosius laidus. Pažeisto laido nejunkite prie kištukinio lizdo arba nelieskite, kol jis nebus atjungtas nuo elektros tinklo.** Kai pažeistas laidas, gali iškilti pavojus prisiliesti prie dalių su įtampa. Atsargiai išvengkite elektros smūgio pavojus.
- ▶ Nelieskite nagų, kol mašinos neatjungėte nuo elektros tinklo ir nagi visiška nesustojo.
- ▶ **Maitinimo laidą ir ilginamąjį laidą laikykite toliau nuo nagų.** Nagai gali pažeisti laidus, o jumis iškils pavojus prisiliesti prie dalių su įtampa. Atsargiai išvengkite elektros smūgio pavojus.



**Ištraukite kištuką iš kištukinio lizdo:**

- v šada, ka ipasišalinante nuom ašinos,
- prieš šalinant įstrigusias kliūtis,
- kaim ašiną t krinate, valote arba reguliuojate,
- atsitrenkę kliūtį. Nedelsdami patikrinkite, ar mašina nepažeista ir, jei reikia, kreipkitės į specialistus dėl remonto,
- jeim ašina pradeda nejprastai vibruoti (nedelsdami patikrinkite).

**Techninė priežiūra**

- ▶ Patikrinkite, ar gerai p rėrėžtos visos veržlės, sraigčiai ir varžtai, kad būtų užtikrinta, jog mašina yra saugi naudoti.
- ▶ Reguliariai tikrinkite, ar nesusidėvėjo surinktuvas.
- ▶ Patikrinkite mašiną ir dėl saugumo pakeiskite susidėvėjusias ir pažeistas dalis.
- ▶ Įsitikinkite, kad keičiamos dalys yra pagamintos (aprobuotos) Bosch.
- ▶ Kai iatliekate darbus aštrių nagų ar peilių srityje, v šada mūvėkite sodininko pirštinius.

**Įjungimas į elektros tinklą**

- ▶ Maitinimo šaltinio įtampa turėtų atitikti nurodytą duomenimis.
- ▶ Prietaisą rekomenduojama jungti tik į tokį kištukinį lizdą, kuris yra su 30 mA nuotėkio srovės apsauginiu jungikliu.
- ▶ Keičiant prietaiso laidą naudokite tik gamintojo nurodytą maitinimo laidą, užsakymo Nr. ir tipas nurodyti naudojimo instrukcijoje.
- ▶ Kištuko niekada nelieskite šlapiomis rankomis.
- ▶ Maitinimo laidą arba ilgiamoją laidą niekada nepervažiuokite, nesuspauskite ir už netempkite, nes jį galite pažeisti. Saugokite laidą nuo karščio, tepalų ir aštrių briaunų.
- ▶ Ilgiamasis laidas turi būti naudojimo instrukcijoje nurodyto skerspjūvio ir apsaugotas nuo aptaškymo. Kištukinį jungtis jokiu būdu negali būti ivandenyje.
- ▶ Kai iatliekate darbus aštrių nagų ar peilių srityje, v šada mūvėkite sodininko pirštinius.

**Funkcijų aprašymas**

**Perskaitykite visas šias saugos nuorodas ir reikalavimus.** Jei nepaisysite žemiau pateiktų saugos nuorodų ir reikalavimų gali trenkti elektros smūgis, kilti gaisras ir galite sunkiai susižalooti arba sužalooti kitus asmenis.

**Elektrinio įrankio paskirtis**

Šis prietaisas skirtas žolei pravačiuose valdose grėbti, pūrenti irba aeruoti. Nustačius didelį darbinį aukštį, galim asugrėbti žolėje esančius lapus.

**Tiekiamas komplektas**

Atsargiai išpakuokite prietaisą ir patikrinkite, ar yra visos žemiau nurodytos dalys:

- Vejos aeratorius (ALR 900)/Pūrentuvas (AVR 1100)
- Rankenos apatinė dalis
- Rankenos viršutinė dalis
- Žolės surinkimo krepšio viršutinė dalis
- Žolės surinkimo krepšio apatinė dalis (yra žolės surinkimo krepšio viršutinėje dalyje)
- 4 Varžtai
- 4 Sparnuotosios veržlės
- 2 Laido tvirtinimo juostelės
- Naudojimo instrukcija

Jeidalių trūksta arba jos pažeistos, prašome kreiptis į prekybos atstovą.

Visiškai sumontuotos mašinos svoris yra apie 9,9–10,4 kg. Norėdami išimti ašiną iš pakuotės, jei reikia, pasikvieskite pagalbos.

Kai išimam ašiną iš pakuotės ar nešate ant vejos, saugokitės aštrių nagų ir peilių.

**Pavaizduoti prietaiso elementai**

Pavaizduotų sudedamųjų dalių numerai atitinka prietaiso schemas numerus.

- 1 Rankenos viršutinė dalis
- 2 Įjungimo osvritelė
- 3 Apsauginis mygtukas
- 4 Kištukas\*\*
- 5 Laido įtempimosumažinimo įtaisas
- 6 Rankenos apatinė dalis
- 7 Žolės surinkimo krepšys
- 8 Ventiliacinės angos
- 9 Darbinio aukščio reguliavimo osvritelė
- 10 Serijos numeris

\*\* priklausomai nuo šalies

**Pavaizduoti ar aprašyti priedai į tiekiamą standartinį komplektą neįeina. Visą papildomą įrangą rasite mūsų papildomos įrangos programoje.**

**Techniniai duomenys**

Vejos aeratorius/Pūrentuvas		ALR 900	AVR 1100
Gaminio numeris		3 600 H8A 0..	3 600 H8A 1..
Nominali naudojamoji galia	W	900	1 100
Takelio plotis	cm	32	32
Žolės surinkimo krepšio talpa	l	50	50
Mechanizmai			
– Spyruokliniai inagai		●	–
– Švytuokliniai peiliai		–	●
Surinkimo sistema		„Jet Collect“	„Jet Collect“
Darbinis aukštis	mm	+ 10/+ 5/0/-5	+ 5/0/-5/-10
Svoris pagal „EPTA-Procedure 01/2003“	kg	9,9	10,4
Serijos numeris		Žr. ant prietaiso nurodytą serijos numerį 10 (fiminėje lentelėje)	

**Informacija apie triukšmą ir vibraciją**

Triukšmo matavimų vertės nustatytos pagal 2000/14/EB (1,60 m aukštyje, 1 m atstumu).	3 600 ...	H8A 0..	H8A 1..
Pagal A skalę išmatuotas prietaiso triukšmo lygis tipiniu atveju siekia:			
Garso slėgio lygis	dB(A)	78	78
Garso galios lygis	dB(A)	94	93
Paklaida K=	dB	1	1
Vibracijos bendroji vertė (trijų krypčių atstojamasis vektorius) nustatyta pagal EN 60335:			
Vibracijos emisijos vertė a <sub>n</sub> =	m/s <sup>2</sup>	2,5	2,5
Paklaida K=	m/s <sup>2</sup>	1,5	1,5

**Atitikties deklaracija** 

	3 600 ...	H8A 0..	H8A 1..
Atsakingai pareiškiame, kad skyriuje „Techniniai duomenys“ aprašytas gaminys atitinka žemiau pateiktus standartus ir norminius dokumentus: EN 60335 pagal 2004/108/EB, 98/37/EB (iki 2009-12-28), 2006/42/EB (nuo 2009-12-29), 2000/14/EB direktyvų reikalavimus.			
2000/14/EB: garantuotas garso galios lygis	dB(A)	95	94
Atitikties įvertinimas atliktas pagal priedą V.			

Produkto kategorija: 49

Techninė byla laikoma:  
Bosch Lawn and Garden Ltd., PT-LG/EAE,  
Stowmarket, Suffolk IP14 1EY, England

Dr. Egbert Schneider Dr. Eckerhard Strötgen  
Senior Vice President Head of Product  
Engineering Certification

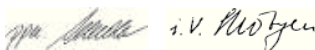

Robert Bosch GmbH, Power Tools Division  
D-70745 Leinfelden-Echterdingen  
12.10.2009

## Montavimas

### Jūsų saugumui

- **Dėmesio! Prieš pradėdami techninės priežiūros arba valymo darbus prietaisą išjunkite ir iš lizdo ištraukite kištuką. Tą patį būtina padaryti, jei buvo pažeistas, įpjautas ar susipainiojo maitinimo laidas.**
- **Išjungus mašiną nagai ir peiliai dar kelias sekundes sukasi.**
- **Atsargiai – nesilieskite prie besisukančių jos nagų ir peilių.**
- **Kai atliekate darbus aštrių nagų ar peilių srityje, visada mūvėkite sodininko pirštiniųmis.**

### Elektrosauga

Jūsų saugumui užtikrinti priedais turi apsauginę izoliaciją, todėl jam nebereikia žeminiams darbinė tinkle įtampa yra 230 V AC, 50 Hz (ne ES šalims skirtų modeliu naudojama įtampa gali būti 220 V, 240 V, priklausomai nuo modifikacijos). Naudokite tik aprobuotus ilgiamuosius laidas. Informacijos galite gauti įgaliojame klientų aptarnavimo skyriuje.

Leidžiama naudoti tik H05VV-F, H05RN-F arba IEC (60227 IEC 53, 60245 IEC 57) tipo ilgiamuosius laidas.

Jei su prietaisu naudojate ilgiamąjį laidą, jo skersmuo turi atitikti žemiau pateiktus reikalavimus:

- 1,0 mm<sup>2</sup>: maksimalus ilgis 40 m
- 1,5 mm<sup>2</sup>: maksimalus ilgis 60 m
- 2,5 mm<sup>2</sup>: maksimalus ilgis 100 m

Nuoroda: jei naudojami ilgiamasis laidas, jis pagal darbo saugos reikalavimus turi būti išužemintam laidui, kuris kištuku yra sujungtas su jūsų elektros įrenginio žeminiams laidui.

Jei abejojate, kreipkitės į elektros arba jartimų insuliacijos techninės priežiūros centrą.

**ATSARGIAI: reikalavimų neatitinkantys ilginamieji laidai gali būti pavojingi. Ilginamasis laidas, kištukas ir lizdas turi būti nepralaidūs vandeniui ir skirti naudoti lauke.**

Laidų jungtys turi būti sausas ir negulėti ant žemės.

Saugumui užtikrinti patariama naudoti nuotėkio srovės jungiklį (RCD), kuris maksimali nuotėkio srovė yra 30 mA. Šis nuotėkio srovės jungiklis turi būti tiktinamas prieš kiekvieną naudojimą.

Nuorodos dėl gaminių, parduodamų **ne Didžiojoje Britanijoje:**

**DĖMESIO:** dėl Jūsų saugumo būtina ant mašinos esantį kištuką sujungti su ilgiamuoju laidu. Ilgiamoji laido lizdas turi būti apsaugotas nuo aptaškymo jis turėtų būti guminis arba aptrauktas guma. Ilgiamasis laidas turi būti naudojamas su įtempimo sumažinimo įtaisu.

Jei jungiamasis laidas yra pažeistas, jis turi būti sutaisytas įgaliojame Bosch remonto dirbtuvėse.

### Montavimas

- **Atlenkdami ar nulenkdami viršutinę ar apatinę rankeną stebėkite, kad nespaustumėte maitinimo laido. Saugokite, kad nenukristų rankena.**

#### Prietaiso montavimas

Rankenos apatinę dalį **6** pritvirtinkite dviejų varžtais ir sparnuotosiomis veržlėmis prie mašinos pagrindinio korpuso.

Rankenos viršutinę dalį **1** varžtais ir sparnuotosiomis veržlėmis pritvirtinkite prie rankenos apatinės dalies **6**.

**Nuoroda:** patikrinkite, ar laidas pritvirtintas prie rankenos kartu su mašina tiekiamomis laido tvirtinimo juostelėmis.

Laidą pritvirtinkite prie laido įtempimo sumažinimo įtaiso **5**. Patikrinkite, ar laidas yra pakankamai laisvas.

#### Žolės surinkimo krepšys

Žolės surinkimo krepšio viršutinę dalį nuimkite nuo žolės surinkimo krepšio apatinės dalies.

Žolės surinkimo krepšio viršutinę dalį įstatykite į žolės surinkimo krepšio apatinės dalies užpakalinį griovelį ir abi puses sujunkite.

Užspauskite abu raudonus liežuvelius (po vieną abejuose pusėse).

Žolės surinkimo krepšį **7**, kaip pavaizduota, įstatykite arba nuimkite.

#### Darbinio aukščio nustatymas

Spauskite darbinio aukščio reguliavimo svirtelę **9** link ratono, kad nustatytumėte pageidaujama darbinį aukštį, su kėle ratą pirmyn arba atgal.

Šį veiksmą atlikite abejuose mašinos pusėse.

Patikrinkite, ar abi svirtelės **9** yra tokiame pačioje padėtyje.

**Nuoroda:** esant nepalankioms darbo sąlygoms, ant ratų profilių gali susikaupti švarumų ir mašina gali šiek tiek smigtį žemę. Tai gali padaryti įtaką smigimo žemę gyliui.

## Naudojimas

### Paruošimas eksploatuoti

► Išjungus mašiną nagai ir peiliai dar kelias sekundes sukasi. Prieš įjungdami prietaisą iš naujo, palaukite, kol variklis nustos veikti ir nagai nebesisuks.

► Neįjunginėkite prietaiso dažnai, t.y. neįjunkite ir neišjunkite trumpais intervalais.

**Nuoroda:** kad lengviau įsijungtų, rankeną paspauskite žemyn, kad pakiltų prėkinia iratai

### Įjungimas



Paspauskite apsauginį mygtuką **3** ir laukite, kol jis paspaustas.

Spauskite įjungimo svirtelę **2** link rankenos.

Apsauginį mygtuką **3** atleiskite.

### Išjungimas

Įjungimo svirtelę **2** atleiskite.

## Darbo patarimai

### Vejos aeravimas ir purenimas

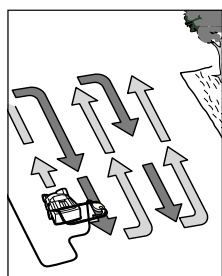

ALR 900/AVR 1100 pastatykite prieš vejos kraštą ir kaip galim arčiau kištukinio lizdo. Dirbdami tolkitės nuo kištukinio lizdo.

Kaskart pasisukę laidą perkeltę į priešingą, jau apdorotą vejos pusę.

Veją purenami ar aeruodami **neveikite per didelę apkrovą variklio.**

#### ALR 900:

Variklį veikiant per didelę apkrovą, sumažėja jo sukų skaičius ir pakinta variklio skleidžiamas triukšmas. Tokiu atveju sustokite, atleiskite įjungimo svirtelę **2** ir nustatykite **didesnį darbinį aukštį**. Priešingu atveju variklis gali būti pažeidžiamas.

#### AVR 1100:

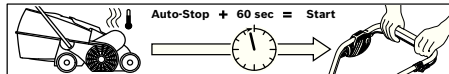

Variklis yra su apsauginiu išjungikliu, kuris įjungiamas, kai užstanga ar užsiblokuoja peiliai ar per didelė apkrova veikiamas variklis. Jei taip įvyksta, mašina išjungta.

Apsauginis išjungiklis atstatomas tik tada, kai atleiskite įjungimo svirtelę **2**.

Ištraukite kištuką, pašalinkite kliūtį ir prieš įjungdami mašiną iš naujo palaukite, kad apsauginis išjungiklis atsistatytų.

► **Kai atliekate darbus aštrių nagų ar peilių srityje, visada mūvėkite sodininko pirštineis.**

**Nuoroda:** jei laukiate, kol atsistatys apsauginis išjungiklis, ir per anksti paspaudžiate įjungimo svirtelę **2**, mašina iesant prjungta prieš kištukinio lizdo, apsauginio išjungiklio atstatos laikas pailgėja.

Jeim ašina vėl įjungiate, padidinkite darbinį aukštį arba atdėkite darbą, kol pagerės sąlygos. Tuo tikslu skaitykite skyrelius „Gedimų nustatymolentelė“ ir „Vejos aeravimoir purenimo patarimai“.

### Vejos aeravimo ir purenimo patarimai

Optimios sąlygos vejai aeruoti ir pureniti yra tada, kai žolė yra žema ir šiek tiek drėgna. Jei veja aeruojama ar purenama, kai žemė labai

miršta ar kėta, veja gali būti pažeidžiamas, o mašina dėl to gali blogai su rinkti žolę.

- Prieš pradėdami veją aeruoti ir pureniti samanos apdorokite prekyboje esančiomis nakinimo priemonėmis.
- ALR 900/AVR 1100 įjunkite nustatę didžiąsias darbinį aukštį ir pagal poreikį jį mažinkite.
- Pirmiausia aeruokite ir purenkite veją vėna kryptimi pirmyn ir atgal, po savaitės tuo pačiu būdu apdorokite skersine kryptimi, kol bus apdorota visa veja.
- Priklausomai nuo vejos būklės po aeravimo ir purenimo ten, kur buvo samanos ir sudžiūvusi žolė, gali likti šplinkusių ar išdraskytų vėtų.

**Nuoroda:** jei darbo zonoje nuo medžių yra prkritusių lapų, šakelių ir pan., pirmiausia pašalinkite juos, nustatę 3 arba 4m ašinos darbinį aukštį.

Kad pasiektumėte optimalių rezultatų, prieš apsidėdami tuščias vietas, žolę nupjaukite. Išplikusiose arba mažai žolės apaugusiose vietose pasėkite aukštos kokybės žolės sėklų. Prieš tręšdami palaukite, kol žolė sudygs, ir, jei reikia, dirvą palaistykite, kad žolė nešdžiūtų.

Optimūs vejos aeravimo ir purenimo laikai yra pavasarį ir vėlyvą rudenį.

Taipat vejos priežiūrai rekomenduojama kaskart po šešto pjovimo nustatyti didesnį darbinį aukštį, veją grębti ir aeruoti.