

РУКОВОДСТВО ПО ЭКСПЛУАТАЦИИ

Кухонная вытяжка

К 246.61 W \ К 246.91 W

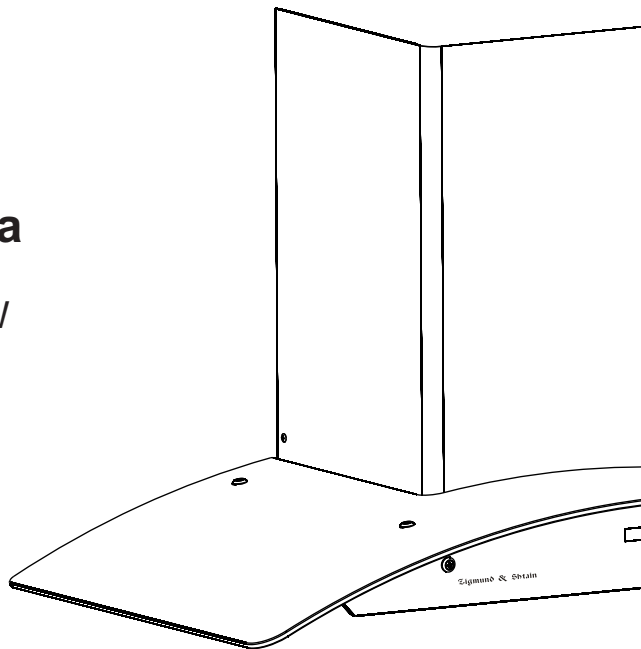

Узнайте больше!
на www.zigmundshtain.ru

СОДЕРЖАНИЕ

ТЕХНИЧЕСКИЕ ХАРАКТЕРИСТИКИ	2
ГАБАРИТНЫЕ РАЗМЕРЫ	3
ОСНОВНЫЕ ДЕТАЛИ	4
ТРЕБОВАНИЯ К УСТАНОВКЕ	5
ПРОЦЕДУРА УСТАНОВКИ	6 - 8
ИНСТРУКЦИЯ ПО ЭКСПЛУАТАЦИИ	8-11
ОБСЛУЖИВАНИЕ	12
ЗАМЕНА ЛАМПЫ	12
ВАЖНЫЕ ЗАМЕЧАНИЯ ПО БЕЗОПАСНОСТИ	13-14
УСТРАНЕНИЕ НЕИСПРАВНОСТЕЙ	15



**ПРОЧИТАЙТЕ И СОХРАНИТЕ ДАННОЕ
РУКОВОДСТВО ПО ЭКСПЛУАТАЦИИ**

ВНИМАНИЕ:

Данная продукция имеет маркировку – символ: .

Согласно Директиве по утилизации электрического и электронного оборудования, такое оборудование должно собираться и обрабатываться отдельно. Если в будущем вам понадобится утилизировать данное изделие, НЕ утилизируйте его с бытовыми отходами. Если это возможно, следует отправить это изделие в пункт приема и утилизации электрического и электронного оборудования.

ТЕХНИЧЕСКИЕ ХАРАКТЕРИСТИКИ

Уважаемый покупатель!

Благодарим вас за приобретение нашей вытяжки. Надеемся, что она удовлетворит все ваши потребности. Просим вас внимательно прочитать данную инструкцию прежде, чем начинать использование вытяжки для получения наилучших результатов при ее эксплуатации.

ТЕХНИЧЕСКИЕ ХАРАКТЕРИСТИКИ

Номер модели: К 246.61 W, К 246.91 W

Общая мощность: 254 Вт

Двигатель: 250 Вт

Освещение: 2 X2 Вт светодиоды

Напряжение: 220В~240 В

Частота: 50 Гц

Фильтр: Шестислойная сетка \ Угольный

Цвет вытяжки: Индекс «S» – черный \ Индекс «W» – белый

Управление: Сенсорное \ ПДУ

Габариты

Модели:	K246.61W
Габариты изделия:	Ширина 600 X Глубина 452 X Высота, включая короб: 890-1140 мм
Габариты упаковки:	775 X 565 X 627мм
Вес брутто \ нетто:	23.5 кг /18.4 кг

Модели:	K246.91W
Габариты изделия:	Ширина 900 X Глубина 452 X Высота, включая короб: 890-1140 мм
Габариты изделия:	970 X 600 X 527 мм
Вес брутто \ нетто:	24.5 кг /20.5 кг

РАЗМЕР

Габариты моделей К 246.61 W \ К 246.61 W

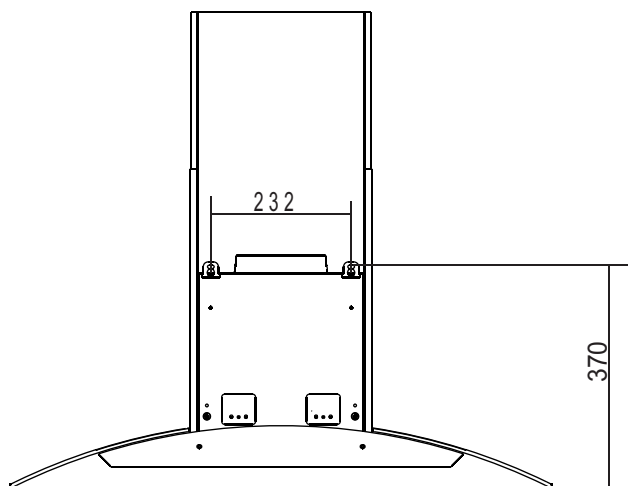
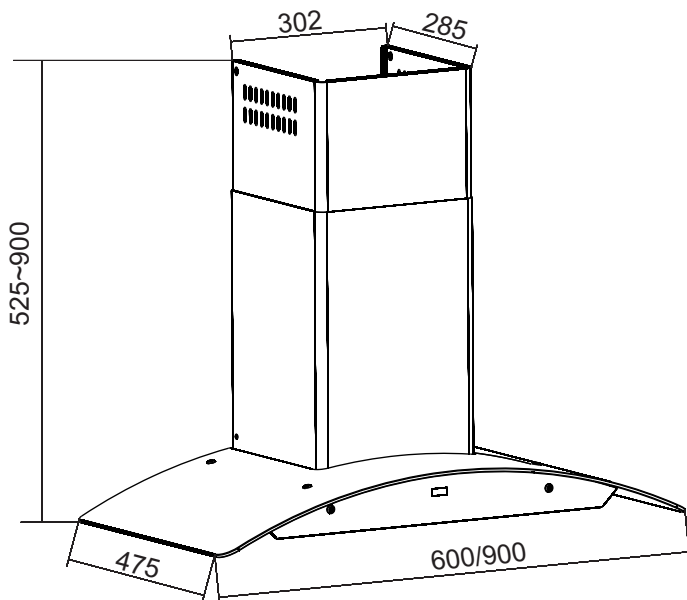

ОСНОВНЫЕ ДЕТАЛИ

Скоба дымохода

Внутренняя труба

Внешняя труба

Выпускная труба

Крюк для крепежа

Узел нагнетания воздуха

Стекло

Алюминиевый
фильтр

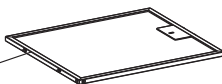
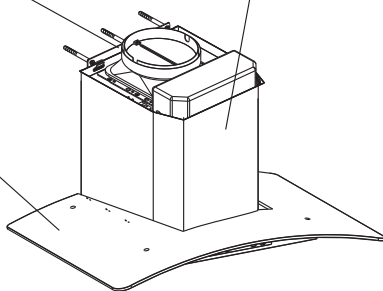
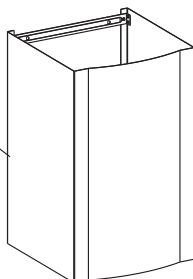
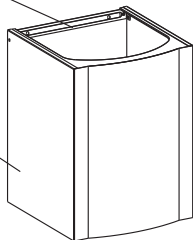

ТРЕБОВАНИЯ К УСТАНОВКЕ

1. Не устанавливайте вытяжку в помещении, где много дверей или окон во избежание снижения эффекта вытягивания в процессе конвекции (рис.1).
2. Устанавливайте вытяжку прямо над горелкой. Рекомендуемое расстояние между вытяжкой и горелкой – мин. 650мм, макс. 700 мм (рис.2).
3. Для наилучшего результата, не удлиняйте трубу на выходе слишком сильно, постарайтесь как можно меньше ее перегибать, убедитесь в том, что соединение герметично (рис. 3).
4. После установки вытяжки на стену убедитесь в том, что вытяжка висит ровно и вертикально (рис. 4).
5. Выход воздуха не должен быть соединен с дымоходами труб или трубопроводами газов горения. Ни при каких обстоятельствах выход воздуха не должен быть соединен с дымоходами вентиляции, перед которыми установлены устройства сжигания топлива.

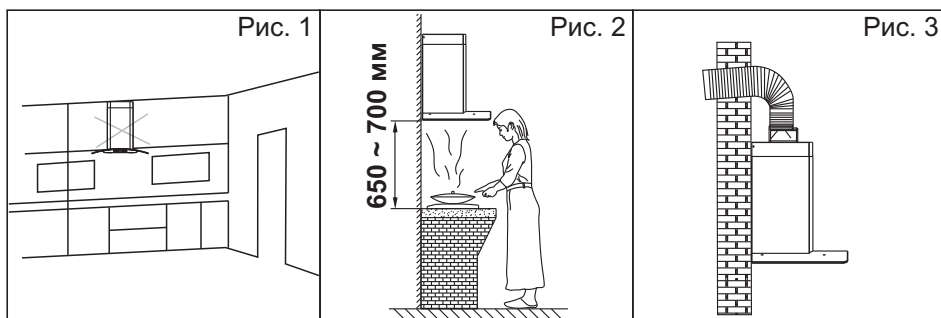

ПРОЦЕДУРА УСТАНОВКИ

Рис. 4

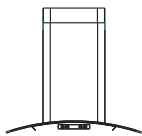

ПРАВИЛЬНО

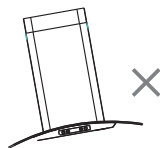
 НЕПРАВИЛЬНО

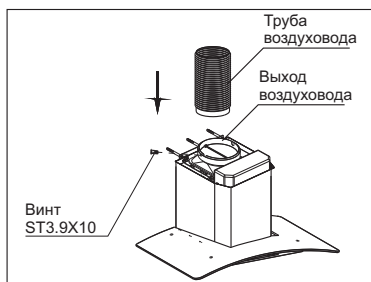

ВЫТЯЖКА МОЖЕТ ИМЕТЬ ОЧЕНЬ ОСТРЫЕ КРАЯ; НАДЕВАЙТЕ ЗАЩИТНЫЕ ПЕРЧАТКИ ДЛЯ СНЯТИЯ И УСТАНОВКИ ЕЕ ДЕТАЛЕЙ, А ТАКЖЕ ПРИ ОЧИСТКЕ И ОБСЛУЖИВАНИИ

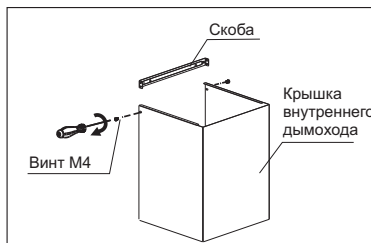

Шаг 1: Установите трубу выхода воздуха возле выхода, как показано на рисунке. Используйте один винт ST3.9 X10 для крепления трубы.

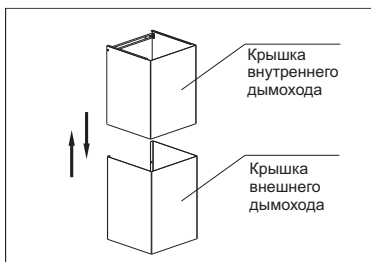

Шаг 2: сопоставьте скобу с отверстиями в крышке внутреннего дымохода и надежно закрепите винтами M4. Сопоставьте скобу с отверстиями на крышке внешнего дымохода и также надежно закрепите винтами M4.



Шаг 3: вставьте крышку внутреннего дымохода в крышку внешнего дымохода.

ПРОЦЕДУРА УСТАНОВКИ

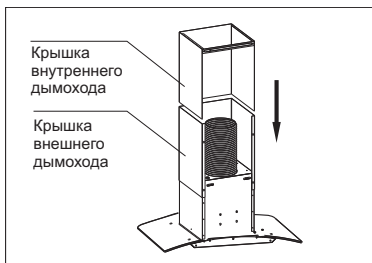

Шаг 4: сопоставьте отверстия крышки внешнего дымохода с блоком нагнетания воздуха, прикрепите крышку внешнего дымохода к блоку нагнетания воздуха с помощью восьми винтов М4 × 10, поставляемых вместе с устройством для крепления. Действуйте согласно иллюстрации.

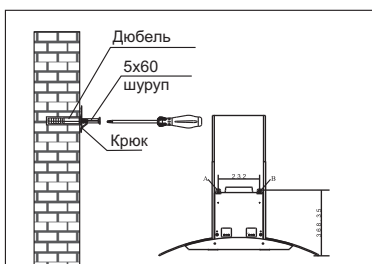

Шаг 5: Просверлите в стене 5 отверстий по ровной линии по размеру отверстий для крепления крюка (диаметр – 8 мм, глубина – 75-85 мм). Вставьте в просверленные отверстия 5 дюбелей. Закрепите крюк, используя шуруп размера 5x60 мм, который поставляется с оборудованием, затем вставьте два шурупа размера 5x60 мм в отверстия А и В, чтобы надежно закрепить крюк на стене.

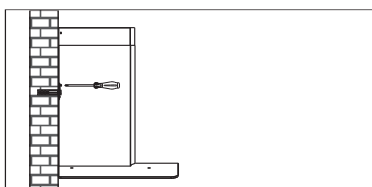

Шаг 6: повесьте всю вытяжку в сборе на крюк, убедитесь, что она висит ровно и вертикально.

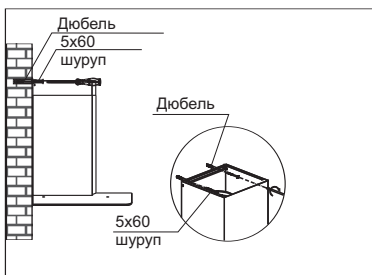

Шаг 7: 1. Вытяните крышку внутреннего дымохода на нужную высоту, отметьте ручкой на стене два отверстия скобы крышки внешнего дымохода.
2. Аккуратно опустите внутреннюю крышку, просверлите отверстия глубиной 60-70 мм по горизонтальной линии, используя сверло на 8 мм.
3. Вставьте дюбели в отверстия.
4. Сопоставьте крышку внутреннего дымохода с отверстиями, закрепите ее двумя шурупами размера 5x60 мм (поставляются в комплекте с оборудованием).

ПРОЦЕДУРА УСТАНОВКИ

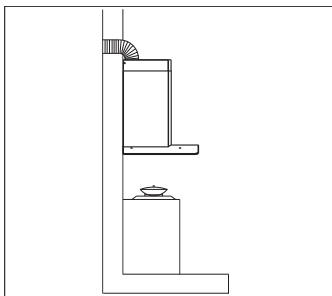

Шаг 8: вытяните трубу выхода воздуха на улицу либо в вентиляцию. Постарайтесь, чтобы изгиб трубы составлял более 120°.

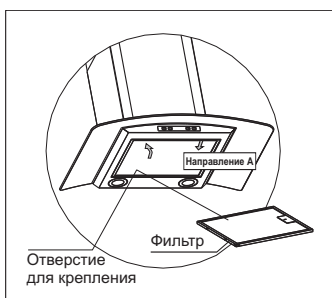

Шаг 9: Установите конусообразный фильтр. Сопоставьте штифт крепления с отверстием и аккуратно установите фильтр по направлению стрелки А.

ЭКСПЛУАТАЦИЯ

Этот переключатель является сенсорным: слегка касайтесь его пальцем, чтобы управлять им.

Панель управления



A Переключение скоростей

B Подсветка

C Датчик газа

D Включение*

E Таймер

F Часы

ПДУ с магнитной поверхностью

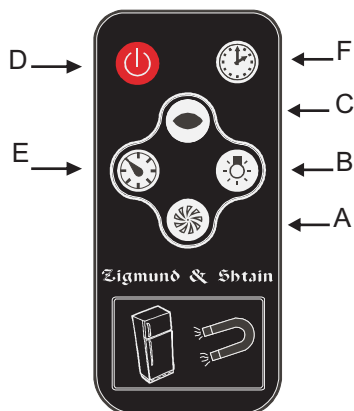

* Управление функцией таймер для установки таймера без использования ПДУ

ЭКСПЛУАТАЦИЯ

Панель управления состоит из 4 сенсорных кнопок ("Мощность", "Подсветка", "Автозапуск" (датчик газа, термодатчик), "Таймер/Выкл." Пульт дистанционного управления оснащён 6 сенсорными кнопками ("Мощность", "Подсветка", "Автозапуск", "Часы", "Таймер/Выкл." и "Текущие установки таймера". Функции описаны ниже:

После включения питания, зуммер устройства однократно подаётся звуковой сигнал, кнопка "Таймер/Выкл." светится красным цветом, на дисплее отображаются символы "12:00", и устройство переходит в режим ожидания.

(1). Установка времени:

А. В режиме ожидания, нажмите и удерживайте кнопку "Таймер/Выкл." в течение 3 секунд. Кнопки "Подсветка", "Автозапуск" и "Таймер/Выкл." начнут мигать, и символы отображения времени на дисплее также начнут мигать. Войдите в режим установки времени, нажав кнопку "Подсветка" (на панели управления либо на пульте дистанционного управления), для задания часов (от 0 до 23), и кнопку "Автозапуск" (на панели управления либо на пульте дистанционного управления), для задания минут (от 0 до 59).

Б. Второй вариант – в режиме ожидания, однократно нажмите кнопку "Часы" в верхнем правом углу пульта дистанционного управления для входа в режим установки времени, после чего кнопки "Подсветка", "Автозапуск" и "Таймер/Выкл." начнут мигать, и символы отображения времени на дисплее также начнут мигать. Войдите в режим установки времени, нажав кнопку "Подсветка" (на панели управления либо на пульте дистанционного управления), для задания часов (от 0 до 23), и кнопку "Автозапуск" (на панели управления либо на пульте дистанционного управления), для задания минут (от 0 до 59).

В. В режиме установки времени, нажмите кнопку "Таймер/Выкл." (на панели управления либо на пульте дистанционного управления) для сохранения настроек времени и выхода из режима установки времени.

(2). Для входа в режим ожидания, нажмите кнопку "Таймер/Выкл." (на панели управления либо на пульте дистанционного управления).

Все кнопки начнут светиться красным цветом, кроме кнопки "Таймер/Выкл." (начнёт светиться синим цветом). Если в течение 30 секунд не будут заданы какие-либо команды, устройство перейдёт в спящий режим.

ЭКСПЛУАТАЦИЯ

В режиме ожидания доступны следующие функции:

1). Кнопка "Мощность" (на панели управления либо на пульте дистанционного управления).

При однократном нажатии указанной кнопки в режиме ожидания устройство работает на полной мощности, при этом на дисплее отображаются символы "F3"; при последующем нажатии указанной кнопки устройство работает на средней мощности, при этом на дисплее отображаются символы "F2"; при третьем нажатии указанной кнопки устройство работает на низкой мощности, при этом на дисплее отображаются символы "F1", а при очередном нажатии указанной кнопки устройство снова работает на полной мощности, при этом на дисплее отображаются символы "F3"; так завершается цикл переключения мощности. Когда данная функция начинает работу, кнопка "Мощность" светится синим цветом.

2) Кнопка "Подсветка" (на панели управления либо на пульте дистанционного управления). После включения питания (кроме включения в режимах автоматического запуска и установки времени), однократно нажмите указанную кнопку для включения подсветки (кнопка начнёт светиться синим цветом). Снова нажмите указанную кнопку для выключения подсветки. Так завершается цикл переключения подсветки

3). Кнопка "Автозапуск" (датчик газа, термодатчик; на панели управления либо на пульте дистанционного управления). В рабочем режиме, нажмите указанную кнопку (она начнёт светиться синим цветом). Кнопка "Таймер/Выкл." начнёт мигать, и через 1 минуту устройство перейдёт в режим автозапуска, при этом на дисплее будет отображаться надпись "AUTO". А. В режиме автозапуска, нажмите эту кнопку для выхода из указанного режима и возврата в режим ожидания. Б. В режиме автозапуска, при срабатывании датчиков газа или температуры, автоматически включается подсветка, и устройство начинает работу (минимальное время работы – 1 минута).

ЭКСПЛУАТАЦИЯ

4). Кнопка "Таймер/Выкл." (на панели управления либо на пульте дистанционного управления)

А. В спящем режиме, при включённой подсветке, нажмите указанную кнопку, чтобы войти в режим ожидания.

Б. В рабочем режиме, при включённой подсветке, нажмите указанную кнопку для выключения подсветки и входа в режим ожидания.

В. При нажатии указанной кнопки, когда устройство находится в рабочем режиме (за исключением режима автозапуска, но включая режим задержки выключения), кнопка "Таймер/Выкл." мигает, дисплей отображает обратный отсчёт времени, устройство прекращает работу и переходит в режим ожидания, при этом кнопка "Таймер/Выкл." светится красным цветом.

Г. В режиме задержки выключения, однократно нажмите кнопку "Таймер/Выкл." для выключения двигателя и подсветки и перехода в режим ожидания. При этом, кнопка "Таймер/Выкл." светится красным цветом.

Д. В режиме автозапуска, нажмите кнопку "Таймер/Выкл." для перехода в рабочий режим. При этом кнопки "Мощность" и "Подсветка" светятся красным цветом, а кнопка "Таймер/Выкл." светится синим цветом.

5). Задержка выключения.

В рабочем режиме (за исключением режима автозапуска), одновременно нажмите кнопки "Часы" и "Подсветка" на пульте дистанционного управления. Зуммер устройства однократно подаст звуковой сигнал, время на дисплее замигает, и оборудование перейдёт в режим установки времени.

А. В режиме установки времени, нажимайте эту кнопку для добавления минут (от 01:00 до 59:00).

Б. Если не будут введены дальнейшие команды, будет установлена задержка выключения, при этом на дисплее будет отображаться обратный отсчёт времени. По окончании заданной задержки, обратный отсчёт времени закончится, и устройство перейдёт в режим ожидания.

В. В режиме обратного отсчёта времени, нажмите кнопку "Часы" на пульте дистанционного управления для немедленного прекращения обратного отсчёта времени.

Г. В режиме обратного отсчёта времени, нажмите кнопку "Таймер/Выкл." (на панели управления либо на пульте дистанционного управления).

Таймер обратного отсчёта времени отключения будет установлен на 1 мин.

Д. В режиме обратного отсчёта времени установлены обычные параметры мощности и обычная подсветка, при этом обратный отсчёт времени производится независимо.

ОБСЛУЖИВАНИЕ



ВНИМАНИЕ: НИКОГДА НЕ ПОМЕЩАЙТЕ РУКУ В КОРПУС ВЕНТИЛЯТОРА, ЕСЛИ ПОСЛЕДНИЙ РАБОТАЕТ. ДЛЯ НАИЛУЧШЕЙ ЭКСПЛУАТАЦИИ РЕГУЛЯРНО ОЧИЩАЙТЕ ПОВЕРХНОСТЬ ВЫТЯЖКИ, ВЕНТИЛЯТОР И АЛЮМИНИЕВЫЙ ФИЛЬТР.

1. Используйте нейтральные растворы мыла или чистящих средств для очистки поверхности вытяжки. Вытирайте поверхности мягкой тканью.
2. Используйте средство для очистки нержавеющей стали, чтобы придать блеск деталям из такой стали.
3. Очищайте конусообразный фильтр раз в неделю или в зависимости от использования. Аккуратно нажмите на защелку конусообразного фильтра, снимите его и промойте с помощью средства для мытья посуды. Можно также поместить фильтр в теплую мыльную воду и очистить мягкой щеткой. Когда фильтр высохнет, установите его на место.
4. Очищайте двигатель вентилятора и другие внутренние части раз в полгода или в зависимости от использования. Эта операция должна проводиться квалифицированным лицом.
5. НЕ МОЙТЕ двигатель мыльной водой или другими жидкостями.

ЗАМЕНА ЛАМПЫ

Чтобы заменить галогенную или обычную лампу (Рис.1)

Внимание: лампа может быть горячей! Подождите, пока она не остынет.

Используйте новую лампу с теми же номинальными значениями!

Убедитесь в том, что переключатели управления отключены, а питание вытяжки вынуто из розетки! Следуйте инструкциям.

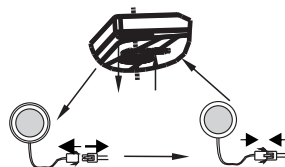

ЗАМЕЧАНИЯ ПО БЕЗОПАСНОСТИ



Наденьте защитную перчатку перед тем, как начать чистку оборудования. Во время чистки, аккуратно снимите детали и компоненты вытяжки.

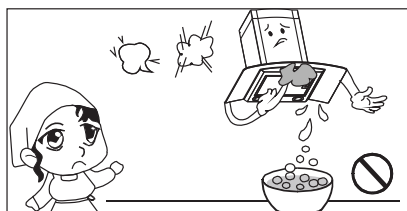

Никогда не мойте панель управления водой или другими жидкостями во избежание повреждения электрических компонентов, которое может возникнуть из-за попадания жидкости внутрь корпуса панели управления.

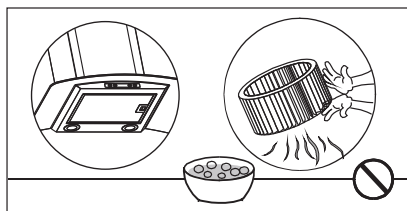

Чистка вентилятора должна проводиться квалифицированным специалистом. Следите за тем, чтобы вентилятор не был деформирован во время чистки.

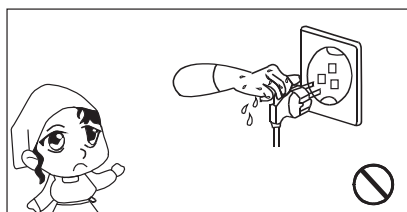

Во избежание поражения электрическим током, никогда не выдёргивайте вилку из розетки влажной рукой.

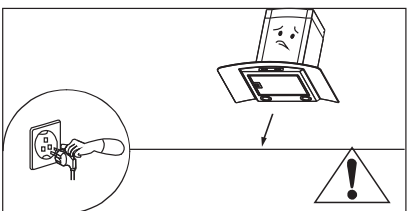

Если вытяжка не будет использоваться в течение длительного времени, отключите её от сети электропитания.

ЗАМЕЧАНИЯ ПО БЕЗОПАСНОСТИ

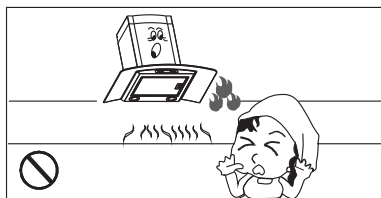

Не подсоединяйте выходное отверстие к дымоходам труб или к трубопроводам газов горения.

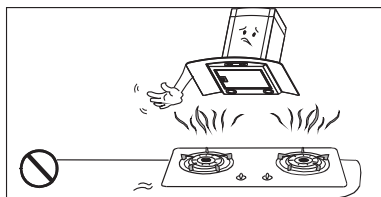

Не оставляйте открытое пламя под вытяжкой

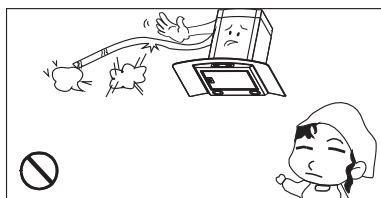

При любом повреждении кабеля питания замените повреждённый кабель новым. Замену должен проводить квалифицированный специалист

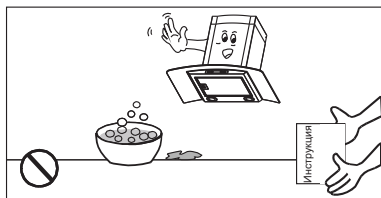

Очищайте вытяжку правильно, согласно инструкции, в противном случае появляется риск возгорания.

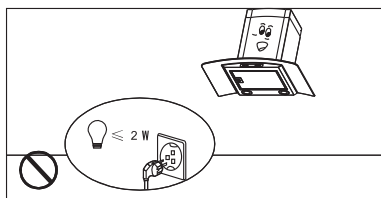

Замена лампы должна проводиться квалифицированным электриком или человеком, умеющим делать это. Использование лампы мощностью более 2 Вт категорически запрещено.

УСТРАНЕНИЕ НЕИСПРАВНОСТЕЙ

ВНИМАНИЕ: перед обслуживанием отключите питание.
Для устранения неисправностей вам могут понадобиться крестообразная отвертка и кусачки.

СОСТОЯНИЕ	ПРИЧИНА И СПОСОБ УСТРАНЕНИЯ
Неисправна подача питания	Если подача питания неисправна, обязательно обратитесь к специалистам для ремонта.
Лампа горит, но двигатель не работает	<p>a)Снимите защиту вентилятора и проверните его рукой. Если он не вращается легко, вал или подшипники могут быть повреждены. В таком случае следует заменить двигатель.</p> <p>b)Если двигатель перестает работать и источает неприятный запах после работы, то провода двигателя могут быть сгоревшими. Замените двигатель.</p> <p>c)Если пусковой провод (желтый) не соединен с конденсатором, то проводку следует заменить.</p> <p>d)Если конденсатор поврежден, замените его новым.</p>
Лампа горит, но двигатель не работает	<p>a)Снимите фильтр и проверьте соединение между впуском воздуха и воздушной камерой на предмет уплотнения.</p> <p>b)Проверьте соединение между трубой выпуска воздуха и воздушной камерой на предмет утечки масла. Если утечка есть, заполните лаком или растворителем.</p>
Устройство вибрирует	<p>a)Если двигатели не были надежно закреплены, приверните их крепче.</p> <p>b)Если вентилятор поврежден или разбалансирован, замените его новым.</p>
Слабое всасывание	<p>a)Расстояние между вытяжкой и газовой плитой слишком велико.</p> <p>b)Слишком большое число окон (дверей), вследствие чего слишком сильна конвекция.</p> <p>c)Поскольку вытяжка установлена над окном, лучшим решением будет установить трехстворчатую картонку за вытяжкой, чтобы заполнить оконный проем.</p>
Вытяжка установлена под наклоном	<p>a)Настройте высоту вытяжки относительно потолка.</p> <p>b)Если вытяжка наклонена вперед, закрепите ее к стене шурупом (он должен выступать из стены примерно на 0,5~1см) или проверьте, прочно ли держатся шурупы, фиксирующие вытяжку.</p>
Лампа не загорается	Замените блок светодиодной лампы.