

oursson®



bon appétit

Руководство по эксплуатации



Термопот

TP3310PD/DC TP3310PD/GA  
TP4310PD/RD TP4310PD/OR



Скачайте сборник  
кулинарных рецептов





Поздравляем с приобретением нового термопота!



# СОДЕРЖАНИЕ

## **Введение**

- 6** Инструкция по безопасности
- 9** Рекомендации
- 9** Особенности
- 9** Комплектация

## **Эксплуатация**

- 10** Устройство термопота
- 11** Описание панели управления
- 11** Описание LCD-дисплея
- 12** Подготовка термопота к работе
- 12** Наполнение водой
- 13** Контроль уровня воды
- 13** Кипячение воды
- 14** Повторное кипячение
- 15** Автоматическая защита
- 15** Выбор температуры
- 16** Подача воды
- 16** Автоматическая блокировка
- 17** Использование таймера
- 17** Чистка и уход
- 19** Возможные неполадки и способы их решения

## **Прочее**

- 21** Технические характеристики
- 22** Сервисное обслуживание

# ВВЕДЕНИЕ

## ИНСТРУКЦИЯ ПО БЕЗОПАСНОСТИ



### Символ опасности

Напоминание пользователю о высоком напряжении.



### Символ предупреждения

Напоминание пользователю о необходимости проведения всех действий в соответствии с инструкцией.

При использовании электрических приборов следует соблюдать следующие меры предосторожности:

- Используйте прибор согласно данному руководству по эксплуатации.
- Устанавливайте прибор на устойчивую поверхность.
- Используйте только приспособления, входящие в комплект устройства.
- Чтобы предотвратить риск пожара или удара током, избегайте попадания в устройство воды и эксплуатации устройства в условиях высокой влажности. Если по каким-то причинам вода попала внутрь устройства, обратитесь в уполномоченный сервисный центр (УСЦ) OURSSON AG.
- Для электропитания прибора используйте электросеть с надлежащими характеристиками.
- Не используйте прибор в помещениях, где в воздухе могут содержаться пары легковоспламеняющихся веществ.
- Никогда самостоятельно не вскрывайте устройство – это может стать причиной поражения электрическим током, привести к поломке устройства и аннулирует гарантийные обязательства производителя. Для ремонта и технического обслуживания обращайтесь только в сервисные центры, уполномоченные для ремонта изделий торговой марки OURSSON.
- При перемещении устройства из прохладного помещения в теплое и наоборот распакуйте его перед началом эксплуатации и подождите 1-2 часа, не включая.
- В целях предотвращения поражения электротоком не допускайте погружения проводов или всего изделия в воду.

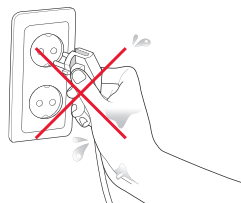
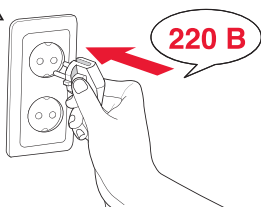

- Для подключения устройства к сети электропитания используйте только розетки, оснащенные контактом заземления.
- Не устанавливайте устройство под полками или рядом с предметами, приходящими от сырости в негодность.
- Не устанавливайте на устройство посторонние предметы.
- Сетевой шнур специально сделан относительно коротким во избежание риска получения травмы.
- Не допускайте свисания шнура через острый край стола или его касания нагретых поверхностей.
- Не подключайте данный прибор к сети, перегруженной другими электроприборами: это может привести к тому, что прибор не будет функционировать должным образом.
- Не устанавливайте изделие вблизи газовых и электрических плит, а также духовок.
- Не используйте прибор при поврежденном шнуре питания, а также в случаях, если нарушена нормальная работа изде-

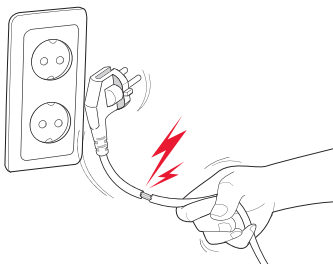

- лия, если оно падало или было повреждено каким-либо другим образом.
- При отключении изделия от сети держитесь только за вилку, не тяните за провод – это может привести к повреждению провода или розетки и вызвать короткое замыкание.
- По окончании использования не забывайте отключать изделие от сети.
- Оберегайте устройство от ударов, падений, вибраций и иных механических воздействий.
- Обязательно отключайте устройство от сети перед началом мойки или протирки влажной тканью.
- Не используйте изделие вне помещений.
- Этот прибор не предназначен для использования людьми (включая детей) с ограниченными физическими, сенсорными или умственными способностями, или нехваткой опыта и знаний. Они могут пользоваться прибором только под наблюдением человека, ответственного за их безопасность, или после инструктажа по безопасному использованию прибора. Не позволяйте детям играть с изделием.
- Используйте изделие по прямому назначению.
- Настоящее изделие предназначено только для использования в быту.
- Если шнур питания поврежден, он должен быть заменен специалистом из уполномоченного сервисного центра (УЦ) OURSSON AG во избежание опасности.

## ВВЕДЕНИЕ

- Во избежание ожогов не прикасайтесь к горячим деталям прибора незащищенными руками до тех пор, пока они полностью не остынут.
- Используйте только приспособления, которые входят в комплектацию прибора.
- Не используйте при чистке прибора абразивные материалы и органические очистители (спирт, бензин и т.д.).
- Берегите лицо и руки от пара во избежание получения ожогов.
- Данный термопот предназначен только для нагревания чистой питьевой воды в бытовых целях. Не наливайте в термопот ничего кроме чистой воды. Кипение молока, алкоголя, воды с листьями чая или пакетиками с чаем, других отличных от воды жидкостей может сопровождаться бурным выделением пузырьков с последующим выплескиванием горячей жидкости из прибора, что может привести к ожогам и травмам. К тому же воздействие агрессивной жидкости может вызвать повреждение защитного покрытия внутренней емкости, ее коррозию, а посторонние включения в жидкости к засорению индикатора уровня воды, дозатора.
- Наполняйте термопот выше отметки MIN Нагревание недостаточного количества воды может привести к поломке термопота.
- Не наполняйте термопот выше отметки MAX, поскольку при закипании вода может выплеснуться.
- Не погружайте термопот в воду и не допускайте попадания на него струй и капель воды, не ставьте прибор на влажную поверхность, например, в раковину. Попавшая внутрь прибора вода может вызвать короткое замыкание, стать причиной поражения электрическим током.
- Для переноски термопота используйте только ручку — перемещать прибор, держа его за крышку, недопустимо! Внезапно открывшаяся крышка может привести к ожогам и травмам.
- Не пытайтесь наливать горячую воду из термопота во время кипения или непосредственно после. Из-за повышенного давления пара внутри прибора горячая вода может ударить струей, что, в свою очередь, станет причиной ожогов и травм. Перед разливом воды дождитесь, когда кипение полностью прекратится.
- Не трясите и не двигайте термопот во время разлива воды. Иначе горячая вода может пролиться и вызвать ожоги и травмы.
- Не устанавливайте и не используйте термопот рядом с радиоприемником, телевизором, компьютером, другими подобными устройствами. В некоторых случаях электромагнитные помехи от прибора могут нарушить нормальную работу сложного радиоэлектронного оборудования.
- Дайте термопота полностью высохнуть, если собираетесь хранить его при низких температурах. Замерзшая внутри вода может вызвать поломку прибора.



## РЕКОМЕНДАЦИИ

- Перед использованием устройства внимательно ознакомьтесь с руководством пользователя. После чтения, пожалуйста, сохраните его для использования в будущем.
- Все иллюстрации, приведенные в данной инструкции, являются схематическими изображениями реальных объектов, которые могут отличаться от их реальных изображений.



**ВНИМАНИЕ!** Эксплуатация данного прибора ни в коем случае не подразумевает применение к нему физической силы, так как это может привести к поломке изделия по вине пользователя.

## ОСОБЕННОСТИ

- 5 температурных режимов: 40, 50, 65, 85, 98°C
- Энергосберегающий таймер: 3, 6, 12, 18, 24, 48, 72, 99 часов
- Защита от перегрева
- Электрический насос с системой защиты от пролива.
- Индикатор уровня воды
- LCD-дисплей
- Съёмная крышка
- Функция повторного кипячения
- Колба из нержавеющей стали
- Корпус из термостойкого пластика
- Цвета: TP3310PD/GA - зеленое яблоко, TP3310PD/DC - темная вишня, TP4310PD/RD - красный, TP4310PD/OR - оранжевый.

## КОМПЛЕКТАЦИЯ

Термопот.....	1 шт.
Шнур питания.....	1 шт.
Руководство по эксплуатации.....	1 шт.
Книга рецептов.....	1 шт.
Гарантийный талон.....	1 шт.

# ЭКСПЛУАТАЦИЯ

## УСТРОЙСТВО ТЕРМОПОТА

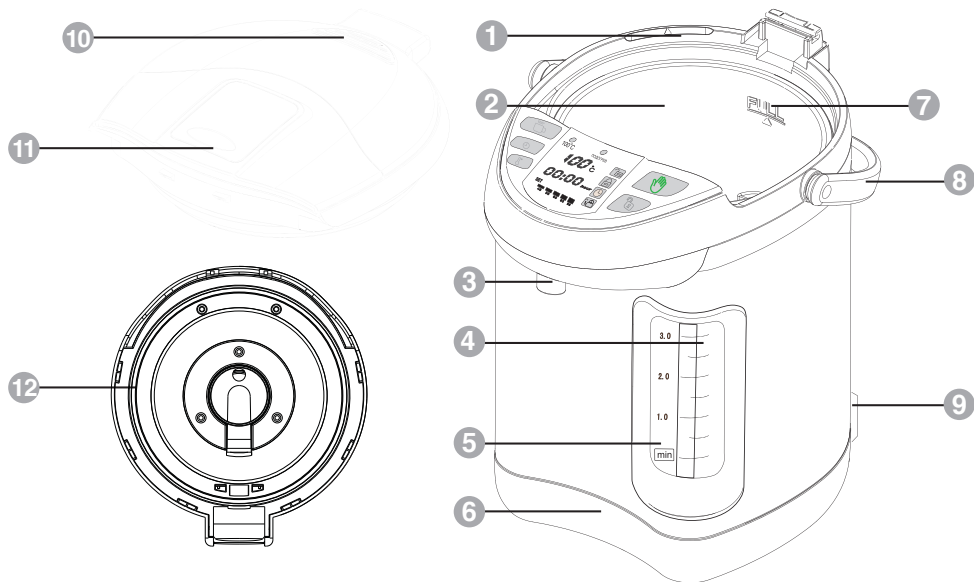

- 1 Зона слива воды
- 2 Внутренняя емкость для воды
- 3 Кнопка **ПОДАЧА ВОДЫ**
- 4 Окно индикатора уровня воды
- 5 Отметка минимального уровня воды
- 6 Вращающееся основание
- 7 Отметка максимального уровня воды
- 8 Ручка
- 9 Разъем сетевого шнура
- 10 Отверстие для выхода пара
- 11 Ручка крышки
- 12 Резиновый уплотнитель крышки

ОПИСАНИЕ ПАНЕЛИ УПРАВЛЕНИЯ

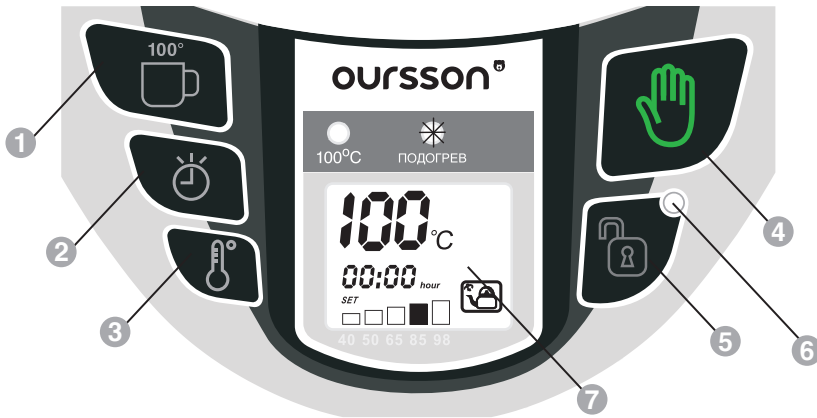

- 1 Кнопка **КИПЯЧЕНИЕ**
- 2 Кнопка настройки таймера (**ТАЙМЕР**)
- 3 Кнопка **ВЫБОР ТЕМПЕРАТУРЫ**
- 4 Кнопка **НАЛИТЬ**

- 5 Кнопка снятия блокировки подачи воды **РАЗБЛОКИРОВАТЬ**
- 6 Индикатор снятия блокировки
- 7 Информационный **LCD** - дисплей

ОПИСАНИЕ LCD - ДИСПЛЕЯ

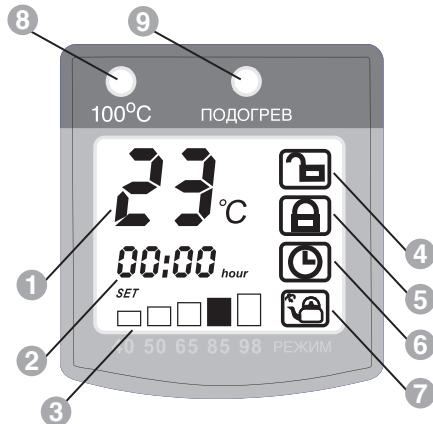

- 1 Индикатор температуры воды
- 2 Показания таймера
- 3 Индикатор выбора температуры воды
- 4 Индикатор разблокировки
- 5 Индикатор блокировки
- 6 Индикатор установки таймера
- 7 Индикатор кипячения/повторного кипячения
- 8 Индикатор **КИПЯЧЕНИЕ**
- 9 Индикатор **ПОДОГРЕВ**

## ЭКСПЛУАТАЦИЯ

### ПОДГОТОВКА ТЕРМОПОТА К РАБОТЕ

Перед первым использованием термопота удалите с него транспортную упаковку и наклейки. Наполните термопот водой до максимального уровня, вскипятите, а затем вылейте всю вскипевшую воду через дозатор термопота. Первое время может ощущаться легкий запах пластмассы. Это абсолютно нормально и не является причиной обращения в сервис. При регулярном использовании термопота запах быстро исчезнет.

**ПРИМЕЧАНИЕ!** Однократно вскипятить, а затем вылить воду рекомендуется и после длительного перерыва в использовании термопота.

### НАПОЛНЕНИЕ ВОДОЙ

Откройте крышку. Разблокируйте замок крышки, нажав на углубление в ручке крышки, как показано на рисунке. Затем потяните крышку за ручку вверх крышка должна легко открыться.

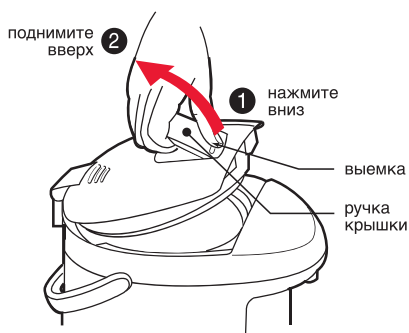

Закрывая крышку, надавите на нее до характерного щелчка, говорящего о срабатывании замка крышки. Пренебрежение этим правилом может привести к самопроизвольному открытию крышки и выплескиванию горячей воды или интенсивному выбросу пара.

Снимите крышку. Для полного снятия крышки, откройте ее на угол порядка 45°, нажмите на фиксатор сзади и потяните крышку в направлении, показанном на рисунке. Она должна без затруднений освободиться. Чтобы вернуть крышку на место, вставьте ее в шарнир с небольшим усилием. Посадка крышки в шарнир сопровождается легким щелчком.

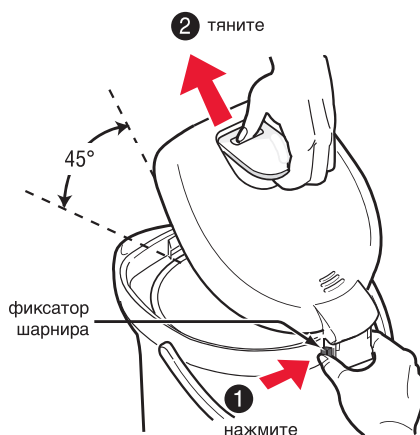

## КОНТРОЛЬ УРОВНЯ ВОДЫ

Налейте воду. Наполните внутреннюю емкость холодной водой, используя чайник или другую подходящую посуду.

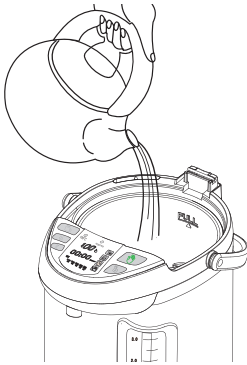

- Если вы нальете горячую воду, может сработать автоматическая защита, отключающая нагревательный элемент.
- Не наполняйте емкость непосредственно из под крана, так как брызги воды могут попасть внутрь термопота и привести к короткому замыканию, удару электрическим током, выходу прибора из строя.
- Наливая воду, не превышайте отметку максимального уровня, нанесенную внутри емкости. Иначе при кипении горячая вода может выплеснуться наружу и стать причиной ожогов и травм.
- При наполнении внутренней емкости следите, чтобы вода не попала на панель управления или другие части термопота. Жидкость, попавшая внутрь прибора, может привести к короткому замыканию, удару электрическим током, поломке прибора.

Чтобы определить, сколько воды осталось во внутренней емкости, воспользуйтесь окном индикатора уровня воды.

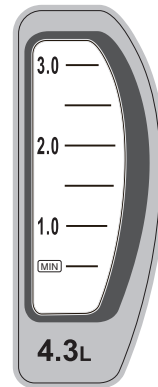

## КИПЯЧЕНИЕ

Термопот автоматически включается сразу после подсоединения его к сети. При этом он перейдет в режим кипячения с последующим поддержанием температуры воды на уровне 85°C.

## ЭКСПЛУАТАЦИЯ

**⚠ ВНИМАНИЕ!** В первую очередь вставляйте сетевой шнур в разъем на термопоте и только затем вставляйте вилку в розетку электрической сети. Нарушение этого порядка может привести к поражению электрическим током.

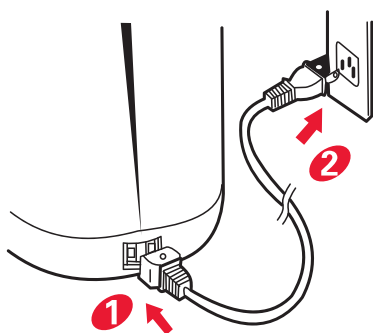

На панели управления загорится индикатор **КИПЯЧЕНИЕ**, а дисплей отобразит температуру залитой воды. По мере нагрева, дисплей будет показывать текущую температуру жидкости.

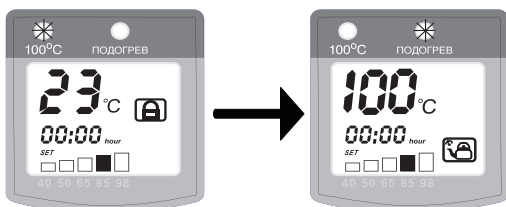

После того, как вода вскипела, загорится индикатор **ПОДОГРЕВ** и термопот перейдет в режим поддержания температуры на уровне 85°C — температура жидкости понизится до этого значения через некоторое время.

### ПОВТОРНОЕ КИПЯЧЕНИЕ

При добавлении холодной воды в тот момент, когда термопот находится в режиме поддержания заданной температуры (горит индикатор **ПОДОГРЕВ**), будет автоматически активирована функция повторного кипячения. Об этом скажет загоревшийся индикатор **КИПЯЧЕНИЕ**.

**⚠ ВНИМАНИЕ!** Остерегайтесь выброса пара при открытии крышки термопота.

**ПРИМЕЧАНИЕ!** Если добавлено небольшое количество воды, функция повторного кипячения может и не включиться (об этом проинформирует продолжающий гореть индикатор **ПОДОГРЕВ**)

## АВТОМАТИЧЕСКАЯ ЗАЩИТА

В термопот встроена автоматическая защита, отключающая нагревательный элемент. Если Вы подключили термопот к электрической сети не налив в него воду или пытаетесь вскипятить воду, когда ее уровень ниже минимально допустимого, то загорится дисплей термопота и индикатор снятия блокировки. Раздастся звуковой сигнал и нагревательный элемент будет отключен. Для отключения защиты заполните термопот холодной водой и нажмите на кнопку **КИПЯЧЕНИЕ**. Если термопот не будет заполнен водой в течение одной минуты, то он автоматически отключится.



**ВНИМАНИЕ!** Всегда следите, чтобы уровень воды был выше минимальной отметки!

## ВЫБОР ТЕМПЕРАТУРЫ

После кипячения термопот автоматически поддерживает температуру воды на уровне 85°C. Если вы хотите, чтобы термопот поддерживал другую температуру, воспользуйтесь кнопкой **ВЫБОР ТЕМПЕРАТУРЫ** пока вода закипает. Каждое нажатие этой кнопки перемещает указатель на дисплее на следующую позицию, задавая соответствующий режим. Всего доступно пять значений температуры: 40, 50, 65, 85 и 98°C.

**ПРИМЕЧАНИЕ!** Сменить значение можно и в режиме поддержания температуры. При этом, возможно, перед переходом к поддержанию новой температуры термопот выполнит повторное кипячение воды.

**ПРИМЕЧАНИЕ!** Если после выбора новой температуры вы обесточите термопот хотя бы на несколько минут, после восстановления электропитания он автоматически перейдет к режиму поддержания температуры воды на уровне 85°C. Короткие перебои в подаче электроэнергии (длительностью меньше минуты), как правило, не приводят к сбросу установленного режима.

## ЭКСПЛУАТАЦИЯ

### ПОДАЧА ВОДЫ

Чтобы налить из термопота горячую воду в чашку (или любую другую посуду), подставьте чашку под дозатор, нажмите кнопку **РАЗБЛОКИРОВАТЬ** (должен загореться индикатор снятия блокировки) и затем кнопку включения электрической помпы **НАЛИТЬ**. Вода будет литься столько времени, сколько вы будете держать кнопку **НАЛИТЬ**. Также возможна подача воды из термопота путем нажатия чашкой кнопки **ПОДАЧА ВОДЫ**, расположенной за дозатором воды.

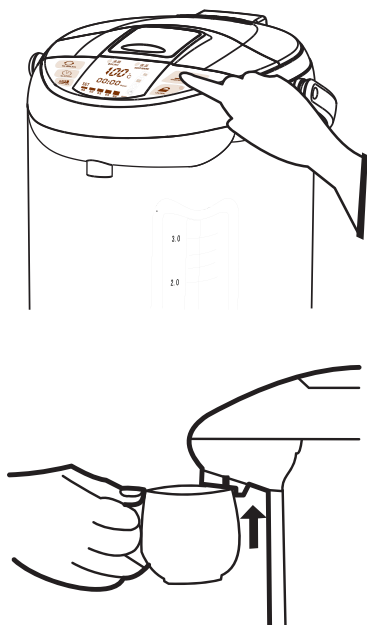

### АВТОМАТИЧЕСКАЯ БЛОКИРОВКА

Автоматическая блокировка подачи горячей воды включается через 10 секунд после прекращения наливания воды. То же самое произойдет, если вы, по каким либо причинам, откажетесь от разлива, автоматическая блокировка будет вновь включена через 10 секунд после ее снятия. Эта функция предотвращает выливание горячей воды, если вы нажали на кнопку **НАЛИТЬ** по ошибке.

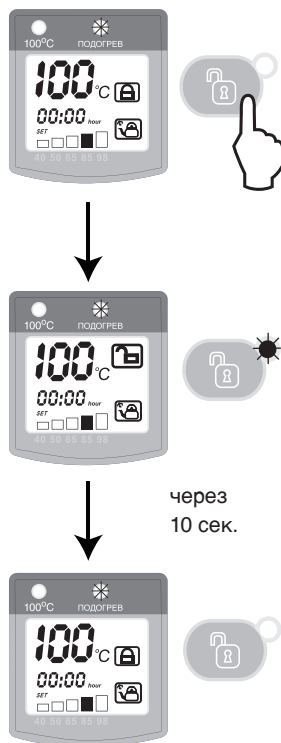



## ИСПОЛЬЗОВАНИЕ ТАЙМЕРА

Термопот оборудован таймером, позволяющим отложить кипячение воды. Например, уходя на работу, вы можете запрограммировать таймер так, чтобы к вашему приходу термопот вскипятил воду и перешел в режим поддержания ее температуры на уровне 85 °С.

Чтобы установить таймер нажимайте кнопку **ТАЙМЕР** до тех пор, пока на дисплее не отобразится нужный вам временной интервал: 3, 6, 12, 18, 24, 48, 72, 99 часов. После установки таймер автоматически запустится, а на дисплее будет отображаться оставшееся время.

Если вы хотите аннулировать таймер, нажмите кнопку **ТАЙМЕР** несколько раз, для установки временного интервала 00:00 часов.

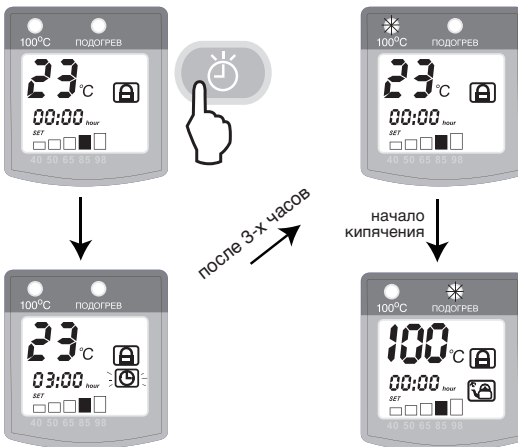

## ЧИСТКА И УХОД

Перед любыми операциями по мойке и уходу за термопотом обязательно отсоедините электрический шнур от сети, вылейте всю оставшуюся воду и дайте остыть корпусу и внутренней емкости прибора. Снимите крышку термопота.

**⚠ ВНИМАНИЕ!** Пренебрежение этими правилами может привести к поражению электрическим током, стать причиной ожогов и травм, вызвать поломку термопота.

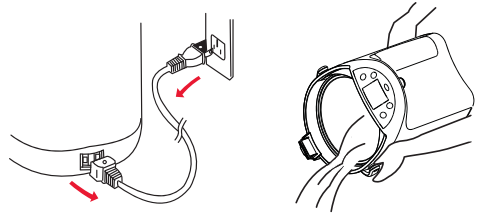

### Корпус

Корпус термопота и внешнюю часть крышки рекомендуется регулярно протирать слегка влажной тканью.

**⚠ ВНИМАНИЕ!** Не допускайте попадания брызг воды на корпус и панель управления термопотом, это может привести к выводу прибора из строя. Ни в коем случае не погружайте термопот в воду, не мойте термопот в посудомоечной машине. Не используйте абразивные средства для чистки корпуса термопота.

## ЭКСПЛУАТАЦИЯ

### Внутренняя емкость

Красные, похожие на ржавчину пятна, налет бело-молочного или черного цвета, а также плавающие в воде белые частицы возникают из-за содержащихся в воде минералов, а не по причине обесцвечивания или износа покрытия внутренней емкости. Хотя эти пятна и налет не являются санитарной проблемой, рекомендуется один раз в 2-3 месяца очищать внутреннюю емкость с использованием лимонной кислоты или специальных средств по удалению накипи (используйте инструкцию, прилагаемую к данным средствам).

**ПРИМЕЧАНИЕ!** Не применяйте при уходе за термопотом чистящие порошки, нейлоновые или металлические щетки, скребки и другие подобные предметы. Их использование способно вызвать нарушение покрытия внутренней емкости.

**ПРИМЕЧАНИЕ!** Не используйте для ухода за внутренней емкостью мощные средства, средства для мытья посуды. Они способны привести к образованию неприятного запаха.

### Замена уплотнителя

Если резиновый уплотнитель крышки поврежден, пар может вырываться из под крышки. По прошествии года использования термопота рекомендуется проверить

состояние резинового уплотнителя крышки.

При наличии признаков износа, потери эластичности, появлении трещин желательно заменить уплотнитель на новый. Для выполнения этой операции рекомендуется обратиться в уполномоченный сервисный центр (УЦ) OURSSON AG.

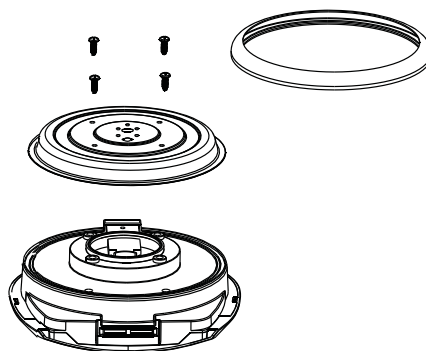

**ВОЗМОЖНЫЕ НЕПОЛАДКИ И СПОСОБЫ ИХ РЕШЕНИЯ**

Проблема	Способы решения	
Вода не закипает	Сетевой шнур не вставлен в розетку	Вставьте шнур в розетку
	Загрязнены контакты вилки	Очистите контакты от загрязнений
	Плохой контакт в розетке	Отремонтируйте розетку
Вода плохо льется из дозатора или не льется совсем	Включена блокировка подачи воды	Перед включением электрической помпы кнопкой <b>НАЛИТЬ</b> снимите блокировку подачи воды, нажав кнопку <b>РАЗБЛОКИРОВАТЬ</b>
	Горячая вода плохо наливается сразу после кипячения	Подождите несколько минут либо на несколько секунд аккуратно откройте верхнюю крышку для выхода излишков пара (остерегайтесь выброса пара!)
	Сетевой шнур не вставлен в розетку	Вставьте шнур в розетку
	Плохой контакт в розетке	Отремонтируйте розетку
	Минеральные отложения или посторонние включения во внутренней емкости для воды	Выполните очистку внутренней емкости (см. раздел «Чистка и уход»)
Вода сама выливается из термопота	Превышен максимальный уровень воды во внутренней емкости	Вылейте излишки воды из термопота

## ЭКСПЛУАТАЦИЯ

Ржавые пятна, налет на поверхности внутренней емкости для воды	Переизбыток железа, минералов в используемой воде	Выполните цикл очистки с использованием лимонной кислоты или средства для удаления накипи (см. раздел «Чистка и уход»)
Плавающие в воде белые частицы	Переизбыток железа, минералов в используемой воде, вызвавший отложения	
При кипячении слышен громкий звук	Переизбыток железа, минералов в используемой воде, вызвавший отложения на поверхности внутренней емкости для воды	
Горячая вода имеет неприятный запах	При использовании нового термопота или после длительного перерыва первое время может ощущаться легкий запах пластмассы	Несколько раз вскипятите и вылейте воду
	Ваша вода сильно хлорирована: при кипячении этот запах усиливается	Используйте бутылированную воду
При использовании термопот становится горячим	При высокой температуре окружающего воздуха во время кипячения и при поддержании температуры воды на уровне в 85 или 98°C корпус термопота может нагреваться до температуры более 65°C	Если температура корпуса находится в районе 65°C, данная ситуация является нормальной и не требует вмешательства
Одновременно мигают индикатор снятия блокировки и жидкокристаллический дисплей	Сработала автоматическая защита: уровень воды во внутренней емкости меньше минимально допустимого уровня (см. раздел «Автоматическая защита»)	Добавьте во внутренний контейнер холодную воду и нажмите кнопку <b>КИПЯЧЕНИЕ</b>

Технические характеристики		
Модель	TP3310PD	TP4310PD
Потребляемая мощность, Вт	750	750
Параметры электропитания	220-240 В~; 50 Гц	220-240 В~; 50 Гц
Класс защиты от поражения электрическим током	I	I
Температура хранения и транспортировки	от -25 °С до +35 °С	от -25 °С до +35 °С
Температура эксплуатации	от +5 °С до +35 °С	от +5 °С до +35 °С
Требования к влажности воздуха	15-75%	15-75%
Вес, кг	2,3	2,4
Объем, л	3,3	4,3
Размеры прибора, мм	304x240x290	304x240x325

**ПРИМЕЧАНИЕ!** Ремонт термопота должен производиться только квалифицированным специалистом уполномоченного сервисного центра OURSSON AG.

## СЕРВИСНОЕ ОБСЛУЖИВАНИЕ

Компания OURSSON AG выражает вам огромную признательность за выбор нашей продукции. Мы сделали все возможное, чтобы данное изделие удовлетворяло вашим запросам, а качество соответствовало лучшим мировым образцам. В случае, если ваше изделие марки OURSSON будет нуждаться в техническом обслуживании, просим вас обращаться в один из Уполномоченных Сервисных Центров (далее – УСЦ). С полным списком УСЦ и их точными адресами вы можете ознакомиться на сайте [www.oursson.ru](http://www.oursson.ru), а также позвонив по номеру телефона бесплатной «горячей линии» OURSSON AG.

В случае возникновения вопросов или проблем, связанных с продукцией OURSSON AG, просим вас обращаться в письменном виде в организацию, уполномоченную на принятие и удовлетворение требований потребителей в отношении товара ненадлежащего качества, – ООО «Управляющая сервисная компания», 109202, Москва, шоссе Фрезер, д. 17А, стр. 1А, либо по электронной почте [info@oursson.ru](mailto:info@oursson.ru).

### Условия Гарантийных обязательств OURSSON AG:

1. Гарантийные обязательства OURSSON AG, предоставляемые УСЦ OURSSON AG, распространяются только на модели, предназначенные OURSSON AG для производства или поставок и реализации на территории страны, где предоставляется гарантийное обслуживание, приобретенные в этой стране, прошедшие сертификацию на соответствие стандартам этой страны, а также маркированные официальными знаками соответствия.

2. Гарантийные обязательства OURSSON AG действуют в рамках законодательства о защите прав потребителей и регулируются законодательством страны, на территории которой они предоставлены, и только при условии использования изделия исключительно для личных, семейных или домашних нужд. Гарантийные обязательства OURSSON AG не распространяются на случаи использования товаров в целях осуществления предпринимательской деятельности либо в связи с приобретением товаров в целях удовлетворения потребностей предприятий, учреждений, организаций.
3. OURSSON AG устанавливает на свои изделия следующие сроки службы и гарантийные сроки:

Название продукта	Срок службы, месяцев с даты выпуска	Гарантийный срок, месяцев со дня покупки
Микроволновые печи; Хлебопечи; Индукционные плиты	60	12
Мультиварки; Кухонные процессоры; Электрические чайники; Электрические грили; Ручные блендеры; Ручные миксеры; Мясорубки; Блендеры; Тостеры; Термопоты; Ростеры; Соковыжималки; Кофеварки; Пароварки; Измельчители	36	12
Кухонные весы	24	12

4. Гарантийные обязательства OURSSON AG не распространяются на перечисленные

ниже принадлежности изделия, если их замена предусмотрена конструкцией и не связана с разборкой изделия:

- Элементы питания.
  - Чехлы, ремни, шнуры для переноски, монтажные приспособления, инструмент, документацию, прилагаемую к изделию.
5. Гарантия не распространяется на недостатки, возникшие в изделии вследствие нарушения потребителем правил использования, хранения или транспортировки товара, действия третьих лиц или непреодолимой силы, включая, но не ограничиваясь следующими случаями:
- Если недостаток товара явился следствием небрежного обращения, применения товара не по назначению, нарушения условий и правил эксплуатации, изложенных в инструкции по эксплуатации, в том числе вследствие воздействия высоких или низких температур, высокой влажности или запыленности, следах вскрытия корпуса прибора и/или самостоятельного ремонта, несоответствия Государственным стандартам параметров питающих сетей, попадания внутрь корпуса жидкости, насекомых и других посторонних предметов, веществ, а также длительного использования изделия в предельных режимах его работы.
  - Если недостаток товара явился следствием несанкционированного тестирования товара или попыток внесения любых изменений в его конструкцию или его программное обеспечение, в том числе ремонта или технического обслуживания в неуполномоченной OURSSON AG ремонтной организации.
  - Если недостаток товара явился следствием использования нестандартных (нетиповых) и (или) некачественных принадлежностей, аксессуаров, запасных частей, элементов питания.
- Если недостаток товара связан с его применением совместно с дополнительным оборудованием (аксессуарами), отличным от дополнительного оборудования, рекомендованного OURSSON AG к применению с данным товаром. OURSSON AG не несет ответственность за качество дополнительного оборудования (аксессуаров), произведенного третьими лицами, за качество работы своих изделий совместно с таким оборудованием, а также за качество работы дополнительного оборудования производства компании OURSSON AG совместно с изделиями других производителей.
6. Недостатки товара, обнаруженные в период срока службы, устраняются уполномоченными на это ремонтными организациями (УЦЛ). В течение гарантийного срока устранение недостатков производится бесплатно при предъявлении оригинала заполненного гарантийного талона и документов, подтверждающих факт и дату заключения договора розничной купли-продажи (товарный, кассовый чек и т. п.). В случае отсутствия указанных документов гарантийный срок исчисляется со дня изготовления товара. При этом следует учитывать:

## ПРОЧЕЕ

- Настройка и установка (сборка, подключение и т. п.) изделия, описанная в документации, прилагаемой к нему, не входит в объем гарантийных обязательств OURSSON AG и могут быть выполнены как самим пользователем, так и специалистами большинства уполномоченных сервисных центров соответствующего профиля на платной основе.
  - Работы по техническому обслуживанию изделий (чистка и смазка движущихся частей, замена расходных материалов и принадлежностей и т. п.) производятся на платной основе.
7. OURSSON AG не несет ответственности за возможный вред, прямо или косвенно нанесенный своей продукцией людям, домашним животным, имуществу в случае, если это произошло в результате несоблюдения правил и условий эксплуатации, хранения, транспортировки или установки изделия; умышленных или неосторожных действий потребителя или третьих лиц.
  8. Ни при каких обстоятельствах OURSSON AG не несет ответственности за какой-либо особый, случайный, прямой или косвенный ущерб или убытки, включая, но не ограничиваясь перечисленным, упущенную выгоду, убытки, вызванные перерывами в коммерческой, производственной или иной деятельности, возникающие в связи с использованием или невозможностью использования изделия.
  9. Вследствие постоянного совершенствования продукции элементы дизайна и некоторые технические характеристики продукта могут быть изменены без предварительного уведомления со стороны производителя.

### **Использование изделия по истечении срока службы**

1. Срок службы, установленный OURSSON AG для данного изделия, действует только при условии использования изделия исключительно для личных, семейных или домашних нужд, а также соблюдении потребителем правил эксплуатации, хранения и транспортировки изделия. При условии аккуратного обращения с изделием и соблюдения правил эксплуатации фактический срок службы может превышать срок службы, установленный OURSSON AG.
2. По окончании срока службы изделия вам необходимо обратиться в Уполномоченный сервисный центр для проведения профилактического обслуживания изделия и определения его пригодности к дальнейшей эксплуатации. Работы по профилактическому обслуживанию изделия и его диагностике выполняются сервисными центрами на платной основе.
3. OURSSON AG не рекомендует продолжать эксплуатацию изделия по окончании срока службы без проведения его профилактического обслуживания в Уполномоченном сервисном центре, т. к. в этом случае изделие может представлять опасность для жизни, здоровья или имущества потребителя.



### Утилизация изделия

После окончания срока службы изделия его нельзя выбрасывать вместе с обычным бытовым мусором. Вместо этого оно подлежит сдаче на утилизацию в соответствующий пункт приема электрического и электронного оборудования для последующей переработки и утилизации в соответствии с федеральным или местным законодательством. Обеспечивая правильную утилизацию данного продукта, вы помогаете сберечь природные ресурсы и предотвращаете ущерб для окружающей среды и здоровья людей, который возможен в случае ненадлежащего обращения. Более подробную информацию о пунктах приема и утилизации данного продукта можно получить в местных муниципальных органах или на предприятии по вывозу бытового мусора.



### Дата производства

Каждому изделию присваивается уникальный серийный номер в виде буквенно-цифрового ряда и дублируется штрих-кодом, который содержит следующую информацию: название товарной группы, дату производства, порядковый номер изделия.

Серийный номер располагается на задней панели продукта, на упаковке и в гарантийном талоне.



- ❶ Первые две буквы – соответствие товарной группе (термопот-ТР).
- ❷ Первые две цифры – год производства.
- ❸ Вторые две цифры – неделя производства.
- ❹ Последние цифры – порядковый номер изделия.



**ВНИМАНИЕ!** Во избежание недоразумений убедительно просим вас внимательно изучить Руководство по эксплуатации изделия и условия гарантийных обязательств, проверить правильность заполнения гарантийного талона. Гарантийный талон действителен только при наличии правильно и четко указанных: модели, серийного номера изделия, даты покупки, четких печатей фирмы-продавца, подписи покупателя. Серийный номер и модель изделия должны соответствовать указанным в гарантийном талоне. При нарушении этих условий, а также в случае, когда данные, указанные в гарантийном талоне, изменены или стерты, талон признается недействительным.



Горячая линия OURSSON AG обеспечивает полную информационную поддержку деятельности компании в России, странах СНГ и Балтии. Профессиональные операторы быстро ответят на любой интересующий вас вопрос. Вы можете обращаться в единый центр по вопросам сервисного сопровождения, для рекомендаций специалистов по настройке и подключению, для информирования о местах продаж, с вопросами о рекламных акциях и розыгрышах, проводимых компанией, а также с любыми другими вопросами о деятельности компании на территории России, стран СНГ и Балтии. Есть вопросы? Звоните, мы поможем!

Телефон горячей линии OURSSON AG (бесплатные звонки со стационарных телефонов):  
8 800 100 8 708

Время работы горячей линии:

понедельник-пятница с 9:00 до 20:00 (по московскому времени); суббота, воскресенье и дни государственных праздников – выходные.

Настоящая инструкция является объектом охраны в соответствии с международным и российским законодательством об авторском праве. Любое несанкционированное использование инструкции, включая копирование, тиражирование и распространение, но не ограничиваясь этим, влечет применение к виновному лицу гражданско-правовой ответственности, а также уголовной ответственности в соответствии со статьей 146 УК РФ и административной ответственности в соответствии со статьей 7.12 КоАП РФ (ст.150.4 КоАП в старой редакции).

Контактная информация:

1. Изготовитель товара – OURSSON AG (OPCONAG), Утоквай 39, 8008 Цюрих, Швейцария.
2. Организация, уполномоченная на принятие и удовлетворение требований потребителей в отношении товара ненадлежащего качества, – ООО «Управляющая сервисная компания», 109202, Москва, шоссе Фрезер, д. 17А, стр. 1А. Украина: ООО "Универсальная Дистрибьюторская Компания", 03065, г. Киев, бульв. И.Лепсе/Академика Каблукова, д. 51/16.
3. Информация о сертификации продукта доступна на сайте [www.oursson.com](http://www.oursson.com).
4. Импортёры продукции OURSSON AG:  
РФ: ООО «Орсон», 125171, Россия, Москва, Ленинградское шоссе, 16А, стр. 2.  
Republica Moldova: S.C. «PLAI VERDE» S.R.L. MD-2002, str. Muncești șos., 271/A, mun. Chișinău.  
Україна: ТОВ «Універсальна Дистриб'юторська Компанія», 03065, м. Київ, бульв. І.Лепсе/ Академіка Каблукова, 51/16
5. Поставщики продукции OURSSON AG:  
Республика Беларусь: ООО «Никита плюс», 220094, г. Минск, 2-ой Велосипедный пер., д. 30, офис 603.

OURSSON AG  
СДЕЛАНО В КНР



The first part of the document discusses the importance of maintaining accurate records of all transactions. It emphasizes that every sale, purchase, and transfer must be properly documented to ensure compliance with tax laws and to provide a clear audit trail. This includes recording the date, amount, and nature of each transaction, as well as the names of the parties involved.

In addition, the document highlights the need for regular reconciliation of accounts. By comparing the company's internal records with bank statements and other external sources, discrepancies can be identified and corrected promptly. This practice helps to prevent errors and ensures that the financial statements are accurate and reliable.

Furthermore, the document stresses the importance of keeping all financial records for a sufficient period of time. This is necessary to allow for the review of records by tax authorities and to provide evidence in the event of an audit. The specific retention period may vary depending on the jurisdiction and the type of records, but it is generally recommended to keep records for at least seven years.

Finally, the document provides guidance on how to organize and store financial records. It suggests using a systematic approach, such as filing records by date or by account, to make them easy to access and retrieve. It also recommends using secure storage methods, such as locked filing cabinets or encrypted digital storage, to protect the confidentiality and integrity of the information.

«Горячая линия» OURSSON AG  
(бесплатные звонки со стационарных  
телефонов): 8 800 100 8 708

[www.oursson.ru](http://www.oursson.ru)

